

60⁺ YEARS
1966-2026

 profil⁺tec
positive profile



LISTA DE PREÇOS 2026 PT
GERAL

Perfis para pavimentos



trimtec TR
Página 25



trimtec SR
Página 28



bordertec BSR
Página 30



roundjolly RJ
Página 32



squarejolly SJ
Página 34



cubetec CU
Página 37



cubetec FI
Página 38



covertec EP
Página 39



covertec SP
Página 41



roundtec RD
Página 44



zerotec ZRM
Página 45



zerotec ZR
Página 47



zerotec ZR60
Página 50



zerotec ZRN60
Página 51



ramptec ZRR
Página 53



linetec AD
Página 54



linetec MB
Página 55



linetec PT
Página 56



linetec PQ
Página 57



linetec PR
Página 58

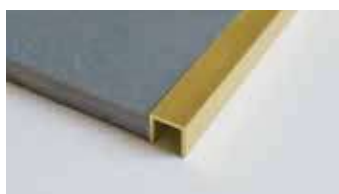

linetec PU
Página 59



striptec ST
Página 60



striptec ST38
Página 63



striptec STB
Página 64



leveltec RP
Página 66



leveltec RPR
Página 68



leveltec ZP
Página 69



variotec DC
Página 70



variotec DK
Página 71



variotec DR
Página 73



variotec DS
Página 74



variotec LS
Página 75



multiclip CL
Página 76



multiclip CLG
Página 77



multiclip CLF 450
Página 81



multiclip CLF 490
Página 83



multiclip CLP
Página 85



multifix CLG
Página 79



woodtec LT
Página 87



woodtec LP
Página 89



woodtec LG
Página 90



carpetec MG
Página 91



carpetec MP
Página 92



carpetec MA
Página 93



carpetec MS
Página 94



carpetec MD
Página 95



entrytec BU
Página 96



coprifilo STC
Página 97

LVT/SPC - Perfis Resilientes



trimtec TR-KJ
Página 99



mosaictec SJM
Página 100



covertec SP
Página 101



zerootec ZLT
Página 102



zerootec ZLT25
Página 103



zerootec ZR
Página 104



multiclip LVT CL
Página 105



multiclip LVT CLG
Página 106



multiclip LVT CLF
Página 107



multiclip LVT CLP
Página 108

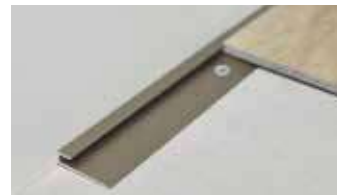

woodtec LTR
Página 109

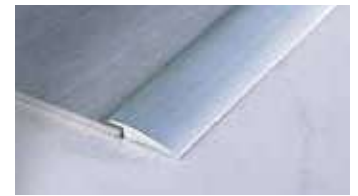

linotec AP
Página 110

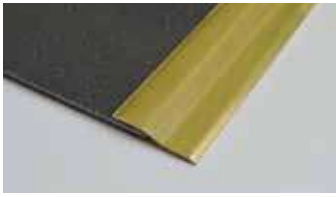

linotec AV
Página 111



stairtec FVT
Página 112



stairtec SVT
Página 113

Perfis para degraus



stairtec FS
Página 115



stairtec FSF
Página 116

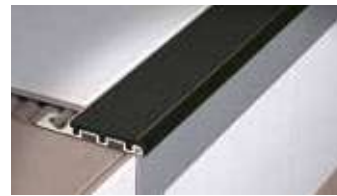

stairtec FSL
Página 117



stairtec FI
Página 118



stairtec FW
Página 119



stairtec SR
Página 120



stairtec FL
Página 122



roundtec RD
Página 125



roundjolly RJ
Página 126



squarejolly SJ
Página 129



squarejolly SJR
Página 131



mosaictec SJM
Página 132



stairtec FO
Página 133



stairtec SWP
Página 135



stairtec SWR
Página 136



stairtec SW
Página 137

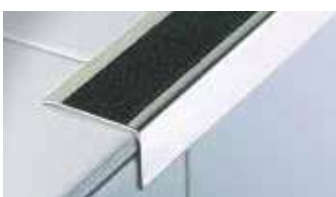

stairtec SI
Página 138



walktec SWH
Página 139



stairtec AE
Página 140



stairtec SE
Página 141



stairtec SA
Página 142



stairtec SL
Página 143



stairtec SC
Página 145



filojolly RJF
Página 146



stairtec SM
Página 147

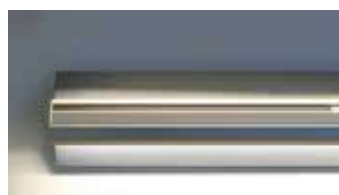

LES - perfis LED
Página 149



suporte tubo triangular TTR
Página 150



suporte tubo redondo TTO
Página 151



multiclip CLS
Página 153

Perfis para revestimento de parede



squarejolly SJ
Página 155



filojolly RJF
Página 164



roundjolly RJ
Página 166



roundjolly RJE
Página 177



roundjolly RJS
Página 178



trimtec TR
Página 180



kerajolly KJ
Página 182



mosaictec SJM
Página 189



mosaictec RJM
Página 190



mosaictec CRM
Página 191



Rodapé BT
Página 192

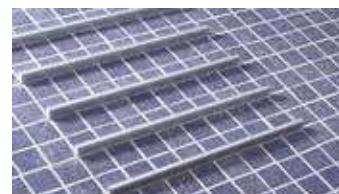

mosaictec LIM 44
Página 193



mosaictec LIM 51
Página 194



planotec BP
Página 195



squarejolly SJQ
Página 196



trialjolly TJ
Página 197



listec LI20 - LI22
Página 198



listec LI10 - LI10G
Página 200



listec LI15 - LI15G
Página 202

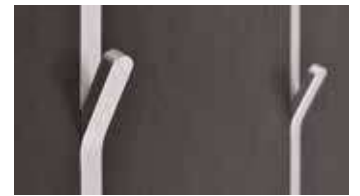

appendo APP
Página 204



roundcorner RO
Página 205



keracorner CO
Página 207



sanitec SB
Página 209



sanitec SB20
Página 211



sanitec SB24
Página 212



sanitec SB30
Página 213



sanitec SB18
Página 214



sanitec SB15
Página 215



sanitec SB12
Página 216



sanitec SB10
Página 217



sanitec RS
Página 218



sanitec RT
Página 220



roundcorner RE
Página 222



coflex CR
Página 223



sanitec ER
Página 224



sanitec IC25
Página 225



sanitec IC60
Página 226



interjolly IJ
Página 227



LED profiles
Página 229



wallprotection WA
Página 231



wallprotection WP
Página 232

Rodapés



Rodapé BAR
Página 235



Rodapé BA
Página 236



Rodapé BA700
Página 239



Rodapé BAS
Página 240



Rodapé BI
Página 242



Rodapé BI800
Página 243



Rodapé BT
Página 245



Rodapé BFW
Página 246



Rodapé BFZ
Página 247



plano BF
Página 248



plano PS130
Página 251



plano PS
Página 250



plano PPS130
Página 252



sanitec IC60
Página 253



wallprotection WB
Página 254

Juntas



coflex CE
Página 257



coflex CA
Página 258



coflex CAJ
Página 259



coflex CAJP
Página 260



coflex CTL
Página 261



coflex CBR
Página 264



coflex CT
Página 267



coflex CTR
Página 268



jointec GAS
Página 284



coflex CB
Página 265



coflex CBL
Página 269



coflex CK
Página 271



coflex CKM
Página 272



coflex CMB
Página 273



coflex CM
Página 274



coflex CF
Página 275



coflex CD
Página 276



coflex CTM
Página 277



coflex CR
Página 278



jointec GE - GEL
Página 279



jointec GR - GRL
Página 280



jointec GRM
Página 281



jointec GM - GML
Página 282



jointec GAL
Página 285



jointec GALP
Página 287



jointec GA
Página 286



jointec GAP
Página 288



jointec GAD - GALD
Página 289



jointec GADP - GALDP
Página 290



jointec GH
Página 291



jointec GS
Página 292



jointec GEP - GELP
Página 293



jointec GMP - GMLP
Página 294



jointec GDP - GDLP
Página 295



jointec GD - GDL
Página 296



jointec GDM
Página 297



jointec GC
Página 298



jointec GT
Página 299



jointec GI - GIL
Página 300



copritec CP
Página 301



copritec CPM
Página 303

Perfis perimetrais para terraços



bordertec BBS-BCS
Página 305



bordertec BSS
Página 310



bordertec BSR
Página 312



bordertec BBO-BCO
Página 314



bordertec BD-BDC
Página 316



bordertec BO
Página 318



bordertec BHS
Página 320



bordertec BHO
Página 321



bordertec BD20
Página 322



bordertec BOS
Página 323



bordertec BR
Página 325



bordertec BTR
Página 326



bordertec BBR
Página 327

Sistemas de drenagem



showertec linear STL-BL, STL-BS, STL-BV
Página 336



showertec linear STL-C
Página 338



showertec linear STL-F
Página 342



showertec linear STL-TRAY
Página 345



showertec STN
Página 347



FOILTEC
Página 348

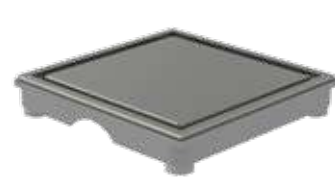

square drain SD
Página 350



showertec STKV
Página 351



showertec STKPV
Página 352



showertec STKP
Página 353



showertec STKR
Página 354



showertec STKF
Página 355



Copidrain PD
Página 356



showertec balconies STC-DC
Página 357



showertec balconies STC-DP
Página 358

Membrana



FOILTEC
Página 348



floortec
Página 364



BANDTEC
Página 366



FIXXTEC
Página 368



KOLLTEC
Página 369

Perfis para bricolage



perfis para bricolage
Página 371

Acessórios para aplicação



leveltec
Página 378



distanciadores DIC
Página 384



distanciadores DIT
Página 385



distanciador DIS
Página 386



magnético MAG
Página 387

Marketing



Expositor profissional
Página 395



expositor de mesa
Página 395



brochura ilustrativa
Página 396



expositor
Página 396



embalagem de amostras
Página 397



Midox
Página 397



Tabela de preços
Página 398

Índice alfabético

Código	Gama	Família	Página
AD	Perfis para pavimentos	linetec	54
AE	Perfis para degraus	stairtec	140
AP	LVT/SPC - Perfis Resilientes	linotec	110
APP	Perfis para revestimento de parede	appendo	204
AV	LVT/SPC - Perfis Resilientes	linotec	111
BA	Rodapés	rodapé	236
BA700	Rodapés	rodapé	239
BANDTEC	Membrana	bandtec	366
BAR	Rodapés	rodapé	235
BAS	Rodapés	rodapé	240
BBO-BCO	Perfis perimetrais para terraços	bordertec	314
BBR	Perfis perimetrais para terraços	bordertec	327
BBS-BCS	Perfis perimetrais para terraços	bordertec	305
BD20	Perfis perimetrais para terraços	bordertec	322
BD-BDC	Perfis perimetrais para terraços	bordertec	316
BF	Rodapés	plano	248
BFW	Rodapés	rodapé	246
BFZ	Rodapés	rodapé	247
BHO	Perfis perimetrais para terraços	bordertec	321
BHS	Perfis perimetrais para terraços	bordertec	320
BI	Rodapés	rodapé	242
BI800	Rodapés	rodapé	243
BO	Perfis perimetrais para terraços	bordertec	318
BOS	Perfis perimetrais para terraços	bordertec	323
BP	Perfis para revestimento de parede	planotec	195
BR	Perfis perimetrais para terraços	bordertec	325
BRO	Marketing	brochura ilustrativa	396
BSR	Perfis para pavimentos	bordertec	30
BSR	Perfis perimetrais para terraços	bordertec	312
BSS	Perfis perimetrais para terraços	bordertec	310
BT	Perfis para revestimento de parede	rodapé	192
BT	Rodapés	rodapé	245
BTR	Perfis perimetrais para terraços	bordertec	326
BU	Perfis para pavimentos	entrytec	96
CA	Juntas	coflex	258
CAJ	Juntas	coflex	259
CAJP	Juntas	coflex	260
CB	Juntas	coflex	265
CBL	Juntas	coflex	269
CBR	Juntas	coflex	264
CD	Juntas	coflex	276
CE	Juntas	coflex	257
CF	Juntas	coflex	275
CHAIN	Marketing	chaveiro	397
CK	Juntas	coflex	271
CKM	Juntas	coflex	272
CL	Perfis para pavimentos	multiclip	76
CLF 450	Perfis para pavimentos	multiclip	81
CLF 490	Perfis para pavimentos	multiclip	83
CLG	Perfis para pavimentos	multiclip	77
CLG	Perfis para pavimentos	multifix	79
CLP	Perfis para pavimentos	multiclip	85



Código	Gama	Família	Página
CLS	Perfis para degraus	multiclip	153
CM	Juntas	coflex	274
CMB	Juntas	coflex	273
CO	Perfis para revestimento de parede	keracorner	207
CP	Juntas	copritec	301
CPM	Juntas	copritec	303
CR	Perfis para revestimento de parede	coflex	223
CR	Juntas	coflex	278
CRM	Perfis para revestimento de parede	mosaictec	191
CT	Juntas	coflex	267
CTL	Juntas	coflex	261
CTM	Juntas	coflex	277
CTR	Juntas	coflex	268
CU	Perfis para pavimentos	cubetec	37
DC	Perfis para pavimentos	variotec	70
DIC	Acessórios para aplicação	distanciadores	384
DIS	Acessórios para aplicação	distanciadores	386
DISP	Marketing	expositor	396
DISP STD	Marketing	Expositores profissionais	395
DIT	Acessórios para aplicação	distanciadores	385
DIY	Perfis para bricolage	perfis	371
DK	Perfis para pavimentos	variotec	71
DR	Perfis para pavimentos	variotec	73
DS	Perfis para pavimentos	variotec	74
EP	Perfis para pavimentos	covertec	39
ER	Perfis para revestimento de parede	sanitec	224
FI	Perfis para pavimentos	cubetec	38
FI	Perfis para degraus	stairtec	118
FIXXTEC	Membrana	fixxtec	368
FL	Perfis para degraus	stairtec	122
FLOORTEC	Membrana	floortec	364
FO	Perfis para degraus	stairtec	133
FOILTEC	Sistemas de drenagem	foiltec	348
FOILTEC	Membrana	foiltec	362
FS	Perfis para degraus	stairtec	115
FSF	Perfis para degraus	stairtec	116
FSL	Perfis para degraus	stairtec	117
FVT	LVT/SPC - Perfis Resilientes	stairtec	112
FW	Perfis para degraus	stairtec	119
GA	Juntas	jointec	286
GAD - GALD	Juntas	jointec	289
GADP - GALDP	Juntas	jointec	290
GAL	Juntas	jointec	285
GALP	Juntas	jointec	287
GAP	Juntas	jointec	288
GAS	Juntas	jointec	284
GC	Juntas	jointec	298
GD - GDL	Juntas	jointec	296
GDM	Juntas	jointec	297
GDP - GDLP	Juntas	jointec	295
GE - GEL	Juntas	jointec	279
GEP - GELP	Juntas	jointec	293
GH	Juntas	jointec	291
GI - GIL	Juntas	jointec	300



Código	Gama	Família	Página
GM - GML	Juntas	jointec	282
GMP - GMLP	Juntas	jointec	294
GR - GRL	Juntas	jointec	280
GRM	Juntas	jointec	281
GS	Juntas	jointec	292
GT	Juntas	jointec	299
IC25	Perfis para revestimento de parede	sanitec	225
IC60	Perfis para revestimento de parede	sanitec	226
IC60	Rodapés	sanitec	253
IJ	Perfis para revestimento de parede	interjolly	227
KJ	Perfis para revestimento de parede	kerajolly	182
KOLLTEC	Membrana	kolltec	369
LED	Perfis para revestimento de parede	perfis	229
LES	Perfis para degraus	LED profiles	149
LEV	Acessórios para aplicação	leveltec	378
LG	Perfis para pavimentos	woodtec	90
LI10 - LI10G	Perfis para revestimento de parede	listec	200
LI15 - LI15G	Perfis para revestimento de parede	listec	202
LI20 - LI22	Perfis para revestimento de parede	listec	198
LIM 44	Perfis para revestimento de parede	mosaictec	193
LIM 51	Perfis para revestimento de parede	mosaictec	194
LIST	Marketing	tabela Preços	398
LP	Perfis para pavimentos	woodtec	89
LS	Perfis para pavimentos	variotec	75
LT	Perfis para pavimentos	woodtec	87
LTR	LVT/SPC - Perfis Resilientes	woodtec	109
LVT CL	LVT/SPC - Perfis Resilientes	multiclip	105
LVT CLF	LVT/SPC - Perfis Resilientes	multiclip	107
LVT CLG	LVT/SPC - Perfis Resilientes	multiclip	106
LVT CLP	LVT/SPC - Perfis Resilientes	multiclip	108
MA	Perfis para pavimentos	carpetec	93
MAG	Acessórios para aplicação	magnéticos	387
MB	Perfis para pavimentos	linetec	55
MD	Perfis para pavimentos	carpetec	95
MG	Perfis para pavimentos	carpetec	91
MIDI	Marketing	Mididox	397
MP	Perfis para pavimentos	carpetec	92
MS	Perfis para pavimentos	carpetec	94
PD	Sistemas de drenagem	copridrain	356
PPS130	Rodapés	plano	252
PQ	Perfis para pavimentos	linetec	57
PR	Perfis para pavimentos	linetec	58
PS	Rodapés	plano	250
PS130	Rodapés	plano	251
PT	Perfis para pavimentos	linetec	56
PU	Perfis para pavimentos	linetec	59
RD	Perfis para pavimentos	roundtec	44
RD	Perfis para degraus	roundtec	125
RE	Perfis para revestimento de parede	roundcorner	222
RJ	Perfis para pavimentos	roundjolly	32
RJ	Perfis para degraus	roundjolly	126
RJ	Perfis para revestimento de parede	roundjolly	166
RJE	Perfis para revestimento de parede	roundjolly	177
RJF	Perfis para degraus	filojolly	146

Código	Gama	Família	Página
RJF	Perfis para revestimento de parede	filojolly	164
RJM	Perfis para revestimento de parede	mosaictec	190
RJS	Perfis para revestimento de parede	roundjolly	178
RO	Perfis para revestimento de parede	roundcorner	205
RP	Perfis para pavimentos	leveltec	66
RPR	Perfis para pavimentos	leveltec	68
RS	Perfis para revestimento de parede	sanitec	218
RT	Perfis para revestimento de parede	sanitec	220
SA	Perfis para degraus	stairtec	142
SB	Perfis para revestimento de parede	sanitec	209
SB10	Perfis para revestimento de parede	sanitec	217
SB12	Perfis para revestimento de parede	sanitec	216
SB15	Perfis para revestimento de parede	sanitec	215
SB18	Perfis para revestimento de parede	sanitec	214
SB20	Perfis para revestimento de parede	sanitec	211
SB24	Perfis para revestimento de parede	sanitec	212
SB30	Perfis para revestimento de parede	sanitec	213
SC	Perfis para degraus	stairtec	145
SD	Sistemas de drenagem	square drain	350
SE	Perfis para degraus	stairtec	141
SI	Perfis para degraus	stairtec	138
SJ	Perfis para pavimentos	squarejolly	34
SJ	Perfis para degraus	squarejolly	129
SJ	Perfis para revestimento de parede	squarejolly	155
SJM	LVT/SPC - Perfis Resilientes	mosaictec	100
SJM	Perfis para degraus	mosaictec	132
SJM	Perfis para revestimento de parede	mosaictec	189
SJQ	Perfis para revestimento de parede	squarejolly	196
SJR	Perfis para degraus	squarejolly	131
SL	Perfis para degraus	stairtec	143
SM	Perfis para degraus	stairtec	147
SP	Perfis para pavimentos	covertec	41
SP	LVT/SPC - Perfis Resilientes	covertec	101
SR	Perfis para pavimentos	trimtec	28
SR	Perfis para degraus	stairtec	120
ST	Perfis para pavimentos	striptec	60
ST38	Perfis para pavimentos	striptec	63
STB	Perfis para pavimentos	striptec	64
STC	Perfis para pavimentos	coprifilo	97
STC-DC	Sistemas de drenagem	showertec balconies	357
STC-DP	Sistemas de drenagem	showertec balconies	358
STKF	Sistemas de drenagem	showertec	355
STKP	Sistemas de drenagem	showertec	353
STKPV	Sistemas de drenagem	showertec	352
STKR	Sistemas de drenagem	showertec	354
STKV	Sistemas de drenagem	showertec	351
STL - C	Sistemas de drenagem	showertec linear	338
STL - F	Sistemas de drenagem	showertec linear	342
STL - TRAY	Sistemas de drenagem	showertec linear	345
STL BL - BS - BV	Sistemas de drenagem	showertec linear	336
STN	Sistemas de drenagem	showertec	347
SVT	LVT/SPC - Perfis Resilientes	stairtec	113
SW	Perfis para degraus	stairtec	137
SWH	Perfis para degraus	walktec	139



Código	Gama	Familia	Página
SWP	Perfis para degraus	stairtec	135
SWR	Perfis para degraus	stairtec	136
TDIS	Marketing	expositor de mesa	395
TJ	Perfis para revestimento de parede	trialjolly	197
TR	Perfis para pavimentos	trimtec	25
TR	Perfis para revestimento de parede	trimtec	180
TR-KJ	LVT/SPC - Perfis Resilientes	trimtec	99
TTO	Perfis para degraus	tubo redondo	151
TTR	Perfis para degraus	tubo triaxial	150
WA	Perfis para revestimento de parede	wallprotection	231
WB	Rodapés	wallprotection	254
WP	Perfis para revestimento de parede	wallprotection	232
ZLT	LVT/SPC - Perfis Resilientes	zerotec	102
ZLT25	LVT/SPC - Perfis Resilientes	zerotec	103
ZP	Perfis para pavimentos	leveltec	69
ZR	Perfis para pavimentos	zerotec	47
ZR	LVT/SPC - Perfis Resilientes	zerotec	104
ZR60	Perfis para pavimentos	zerotec	50
ZRM	Perfis para pavimentos	zerotec	45
ZRN60	Perfis para pavimentos	zerotec	51
ZRR	Perfis para pavimentos	ramptec	53





A empresa

UM PARCEIRO. VOCÊ NÃO PRECISA DE UM SIMPLES FORNECEDOR

Existem muitos fornecedores por aí, mas apenas alguns são parceiros que se mantêm do vosso lado. Como somos vosso parceiro? Estudando as vossas necessidades e oferecendo soluções e sistemas que resolvem problemas reais. Fabricamos produtos para a aplicação de revestimentos de paredes e pavimentos de fácil utilização, duradouros, versáteis e de qualidade indiscutível, garantindo prazos de entrega rápidos, assistência pontual e de confiança, colaborando consigo na personalização de produtos e soluções que outras empresas, sejam devido ao tamanho, falta de organização da produção ou capacidade de fabricação, não são capazes de fornecer. Tudo isso porque conhecemos o trabalho do instalador, do revendedor, do arquiteto e do empreiteiro, cada um com as suas necessidades e prioridades específicas.

EXCELENTE LOGÍSTICA: NUNCA ESPERE PELOS SEUS PRODUTOS

Milhões de metros de perfis em armazém, prontos para entrega, com o objetivo de processar todos os seus pedidos em 48 horas. Isso significa que podemos fornecer o produto certo, na hora certa, no lugar certo (mesmo direto às obras), na quantidade e no tempo que você preferir. É uma cadeia de fornecimento com a qual você pode contar, com entrega precisa em todo o mundo: atendemos mais de 10.000 clientes em 90 países com 6.000 produtos.



Qualidade e ambiente

A Profilitec implementou e aplica um sistema de gestão da qualidade e ambiental de acordo com a UNI EN ISO 9001:2015 e UNI EN ISO 14001:2015. É um modelo organizacional capaz de medir e melhorar continuamente o desempenho empresarial e ambiental.

A opção pela atenção ao ambiente levou também à certificação da EDP (Environmental Product Declaration) de acordo com a ISO 14025 e EN 15804:2012+A2:2019, como demonstração do compromisso de reduzir cada vez mais as emissões de CO2 para o ambiente provenientes dos seus produtos.

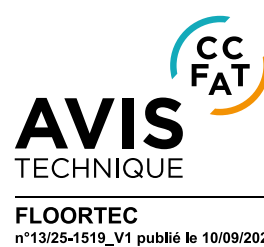



Acabamentos Modern Line

Wall Modern Line é uma gama de acabamentos lacados com relevo para revestimentos de parede. São mate e texturizados, adequados para combinar com ladrilhos ou revestimentos efeito pedra.

O efeito especial texturizado confere ao perfil alta resistência à abrasão e ao impacto, bem como capacidade de reduzir os reflexos de luz.

A gama Wall Modern Line inclui os três principais perfis da gama de revestimentos de parede, que são: squarejolly SJ, roundjolly RJ e kerajolly KJ.

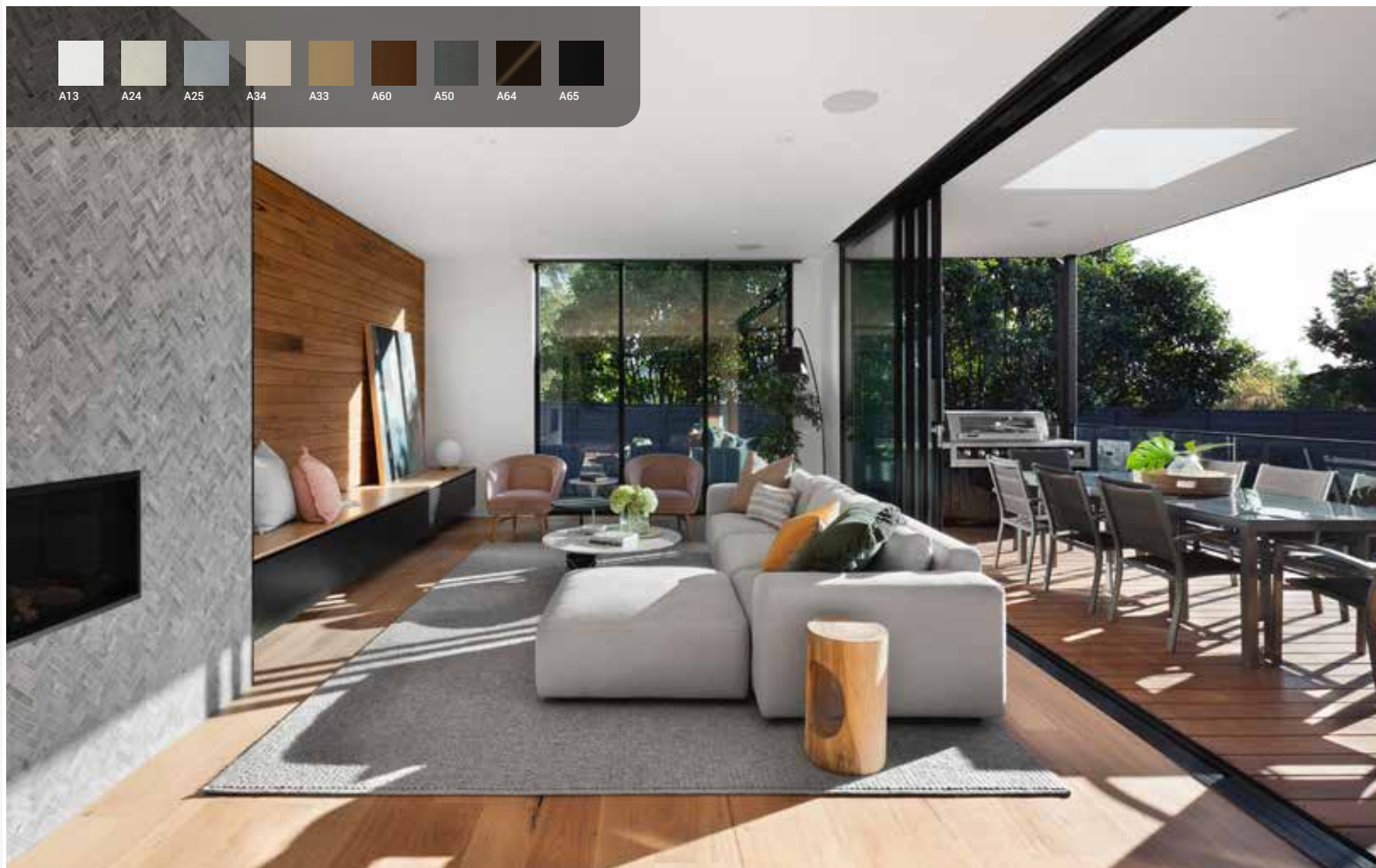
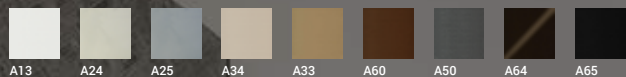



Acabamentos Desert Line

Perfis lacados Desert Line para revestimentos e pavimentos

White Arctic - Kalahari - Sahara - Yuma - Namib - Gobi - Atacama - Patagonia.

Os nomes das nossas cores celebram os tons e texturas inspirados nos desertos do mundo.

As 8 tonalidades de cores da gama conseguem satisfazer até as preferências mais refinadas. A Linha Desert complementa perfeitamente materiais e azulejos com efeito de pedra, terra ou areia. Cada perfil Desert Line é elaborado com revestimento lacado de alta qualidade, oferece uma superfície texturizada e altamente durável que se adapta perfeitamente a qualquer uso. As cápsulas estão disponíveis para serem usadas como cantos e juntas.

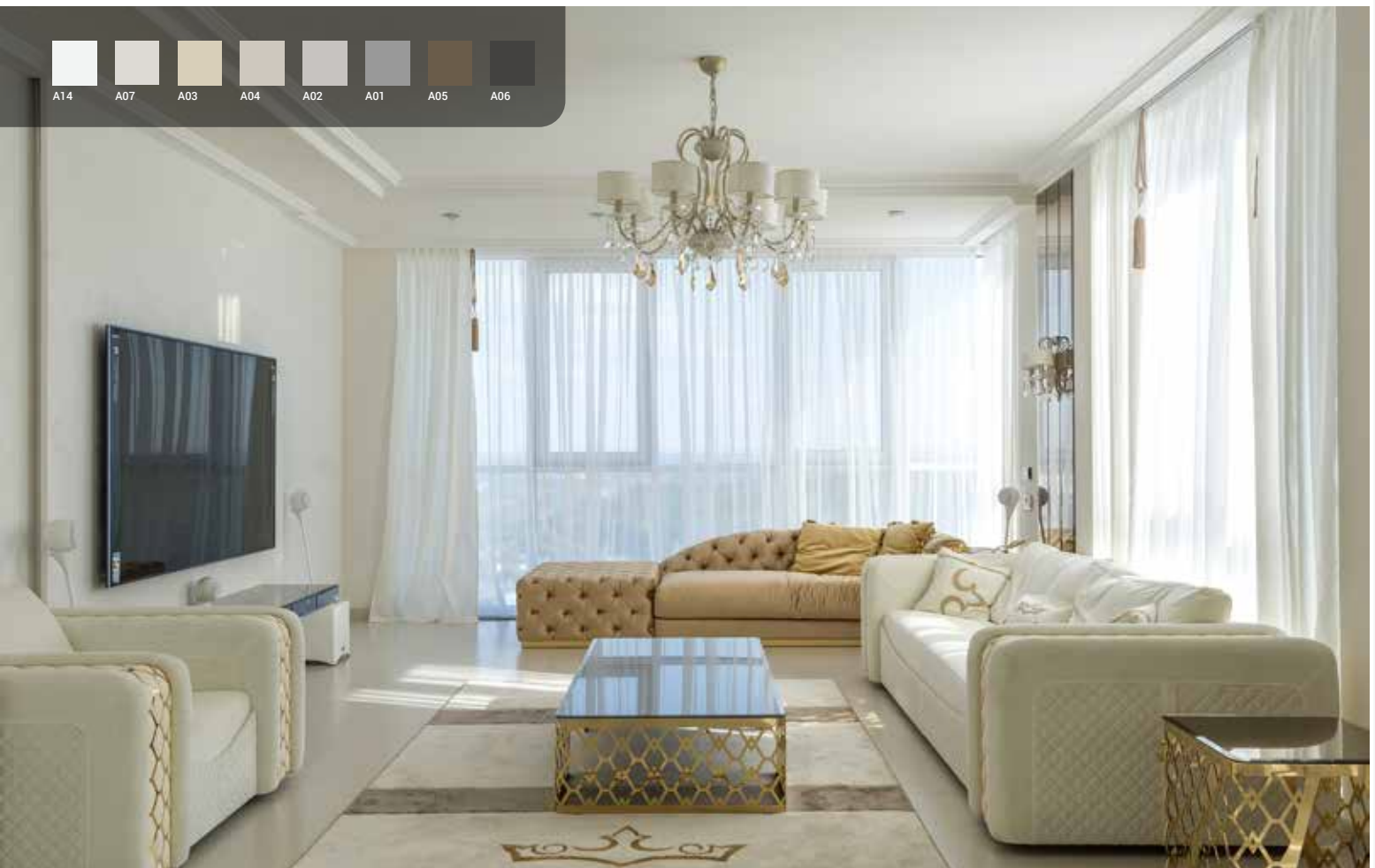
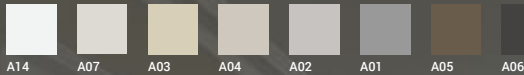



Acabamentos Match Line

Uma seleção de 12 tonalidades concebidas para combinar com as tonalidades dos estuques para azulejos mais comuns e utilizados:

- neutros: Bege Continuo, Bege Sintonia, Bege Fusão, Bege Ligação;
- quentes: Vermelho Armonia, Avelã União, Avelã Natural, Castanho Melodia;
- frios: Branco Reflexo, Cinza Encontro, Cinza Equilíbrio, Cinza Sombrio.

O resultado é um perfil que se integra visual e sensorialmente no revestimento: o acabamento em relevo reproduz a textura do estuque, oferecendo uma continuidade estética e tátil entre a fuga e o perfil. Toda a linha foi projetada para proporcionar uma experiência visual e sensorial coerente. Com a MATCH LINE, o perfil torna-se parte integrante do projeto. Combina cor, textura e função num design coerente e refinado. Não é um acessório, mas uma assinatura estética que valoriza cada instalação.

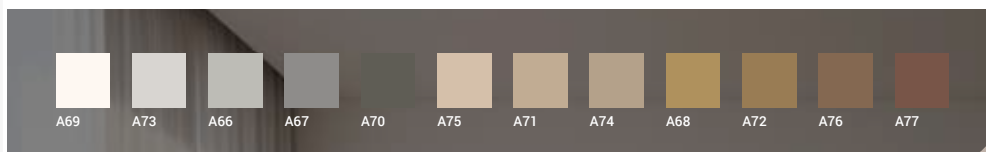





Perfis para pavimentos

Produtos pensados como solução para diversos problemas causados pela instalação de pisos, como desníveis entre revestimentos novos e antigos, ligação entre superfícies de mesma altura com materiais iguais ou diferentes, como juntas, terminais, perfis ou com simples função estética. Os perfis disponíveis apresentam inúmeros materiais e acabamentos, pelo que se adaptam facilmente a qualquer tipo de pavimento: de ladrilho, madeira e vinil. A enorme gama de perfis permite escolher desde produtos a instalar durante a colocação do pavimento, até outros concebidos para instalação com o pavimento já colocado. A versatilidade e a grande variedade de materiais e acabamentos fazem dos nossos perfis a melhor escolha para o acabamento de qualquer tipo de pavimento, seja qual for o seu material e estilo.

trimtec TR

Trimtec TR é uma linha completa de perfis técnicos em latão, alumínio e aço inox utilizados para completar a instalação de pisos e paredes de qualquer natureza e espessura, agilizando e melhorando a execução. Trimtec TR está disponível em várias alturas (de 2 mm a 30 mm) para combinar as diferentes espessuras dos ladrilhos utilizados. O sulco em cauda de andorinha patentado melhora a ancoragem mecânica no lado vertical e também é usado para criar um nicho para o estuque. Os perfis trimtec TR, concebidos para revestimentos cerâmicos, encontram também aplicação noutros tipos de revestimentos como mármore, madeiras, resinas compostas e pedras naturais. Os perfis trimtec TR desempenham a função de transição entre diferentes tipos de pavimentos (por exemplo entre cerâmica e madeira), mas podem ser utilizados como juntas de dilatação por oposição entre si, como terminais de rodapés em cerâmica e como delimitação tapetes ou áreas de qualquer tipo, espessura e material, protegendo eficazmente as bordas dos revestimentos.



TR100IL

Comprimento: 2,70 metros

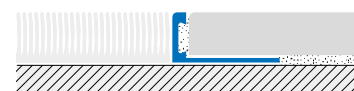
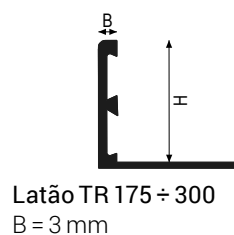
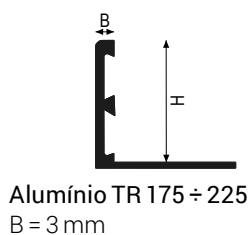
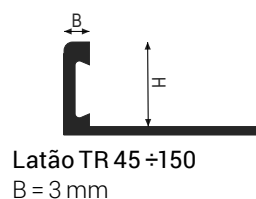
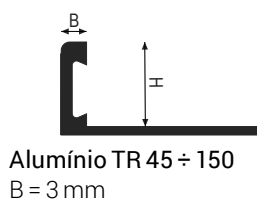
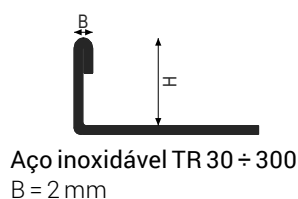
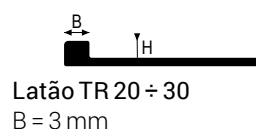
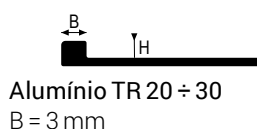
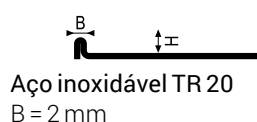

☐ SELFLINE/PRÉ-CORTADO
☑ CURVELINE/DEFORMÁVEL

*Aumento de 10% para quantidade inferiores a 20.
**Aumento de 10% para quantidades inferiores às indicadas.

Aumento de preço para SELFLINE/CURVELINE L= 0,9 - 1,35 m conforme página 388

Aço Inox



IL/ILM IS IX



TR125IL

trimtec >> TR em Aço Inox AISI 304 - DIN 1.4301 Polido					
Cod.	H mm	Acabamento	€/m	pç	
TR20IL270	2	IL - Polido	9,71	40*	
TR30IL270	3	IL - Polido	9,98	40*	
TR45IL270	4,5	IL - Polido	10,20	30*	
TR60IL270	6	IL - Polido	10,73	30*	☑
TR80IL270	8	IL - Polido	11,06	30*	☑
TR100IL270	10	IL - Polido	11,51	30*	☑
TR110IL270	11	IL - Polido	11,85	30*	☑
TR125IL270	12,5	IL - Polido	12,12	30*	☑
TR150IL270	15	IL - Polido	12,86	30*	☑
TR175IL270	17,5	IL - Polido	13,55	20*	☑
TR200IL270	20	IL - Polido	13,99	20*	☑
TR225IL270	22,5	IL - Polido	14,69	20*	☑
TR250IL270	25	IL - Polido	15,67	20*	☑
TR275IL270	27,5	IL - Polido	16,55	20*	☑
TR300IL270	30	IL - Polido	16,82	10**	☑

trimtec >> TR em Aço Inox AISI 304 - DIN 1.4301 Escovado					
Cod.	H mm	Acabamento	€/m	pç	
TR45IS270	4,5	IS - Escovado	13,18	30*	
TR60IS270	6	IS - Escovado	13,73	30*	
TR80IS270	8	IS - Escovado	14,07	30*	
TR100IS270	10	IS - Escovado	14,52	30*	
TR110IS270	11	IS - Escovado	14,85	30*	
TR125IS270	12,5	IS - Escovado	15,15	30*	
TR150IS270	15	IS - Escovado	15,87	30*	
TR175IS270	17,5	IS - Escovado	16,60	20*	
TR200IS270	20	IS - Escovado	17,05	20*	
TR225IS270	22,5	IS - Escovado	17,75	20*	
TR250IS270	25	IS - Escovado	18,75	20*	
TR275IS270	27,5	IS - Escovado	19,64	20*	
TR300IS270	30	IS - Escovado	19,91	10**	

trimtec >> TR em Aço Inox AISI 316 - DIN 1.4404 Polido					
Cod.	H mm	Acabamento	€/m	pç	
TR60ILM270	6	ILM - Polido	13,34	30*	
TR80ILM270	8	ILM - Polido	13,64	30*	
TR100ILM270	10	ILM - Polido	14,46	30*	
TR110ILM270	11	ILM - Polido	14,63	30*	
TR125ILM270	12,5	ILM - Polido	15,62	30*	
TR150ILM270	15	ILM - Polido	16,98	30*	

trimtec >> TR em Aço Inox AISI 304 - DIN 1.4301 Areado					
Cod.	H mm	Acabamento	€/m	pç	
TR100IX270	10	IX - Areado	15,19	30*	
TR110IX270	11	IX - Areado	15,49	30*	
TR125IX270	12,5	IX - Areado	15,81	30*	

Alumínio



AN AS



TRC100AS



TR100AN



TR200AN



TR100AND

*Aumento de 10% para quantidade inferiores a 20.
**Aumento de 10% para quantidades inferiores às indicadas.

Aumento de preço para SELFLINE/CURVELINE L= 0,9 - 1,35 m conforme página 388

trimtec >> TR em Alumínio Natural					
Cod.	H mm	Acabamento	€/m	pç	
TR20AN270	2	AN - Natural	3,26	100*	☑
TR30AN270	3	AN - Natural	3,30	120*	☑
TR45AN270	4,5	AN - Natural	3,36	120*	☑☒
TR60AN270	6	AN - Natural	3,42	100*	☑☒
TR80AN270	8	AN - Natural	3,52	100*	☑☒
TR100AN270	10	AN - Natural	3,71	80*	☑☒
TR110AN270	11	AN - Natural	3,92	80*	☑☒
TR125AN270	12,5	AN - Natural	4,13	80*	☑☒
TR150AN270	15	AN - Natural	4,53	70*	☑☒
TR175AN270	17,5	AN - Natural	4,98	60*	☑
TR200AN270	20	AN - Natural	5,28	60*	☑
TR225AN270	22,5	AN - Natural	5,59	60*	☑

trimtec >> TR em Alumínio Anodizado					
Cod.	H mm	Acabamento	€/m	pç	
TR20AS270	2	AS - Prata	4,45	40*	☑
TR30AS270	3	AS - Prata	4,49	40*	☑
TR45AS270	4,5	AS - Prata	4,58	40*	☑☒
TR60AS270	6	AS - Prata	4,76	40*	☑☒
TR80AS270	8	AS - Prata	4,92	40*	☑☒
TR100AS270	10	AS - Prata	5,16	40*	☑☒
TR110AS270	11	AS - Prata	5,54	40*	☑☒
TR125AS270	12,5	AS - Prata	5,86	40*	☑☒
TR150AS270	15	AS - Prata	6,37	40*	☑☒
TR175AS270	17,5	AS - Prata	6,96	30*	☑
TR200AS270	20	AS - Prata	7,47	30*	☑
TR225AS270	22,5	AS - Prata	8,14	30*	☑

trimcapsule >> TRC em alumínio anodizado					
Cod.	H mm	Acabamento	€/cf	pç	
TRC80ASSET2	8	AS - Prata	12,68	2	
TRC100ASSET2	10	AS - Prata	12,68	2	
TRC110ASSET2	11	AS - Prata	12,68	2	
TRC125ASSET2	12,5	AS - Prata	12,68	2	

Latão

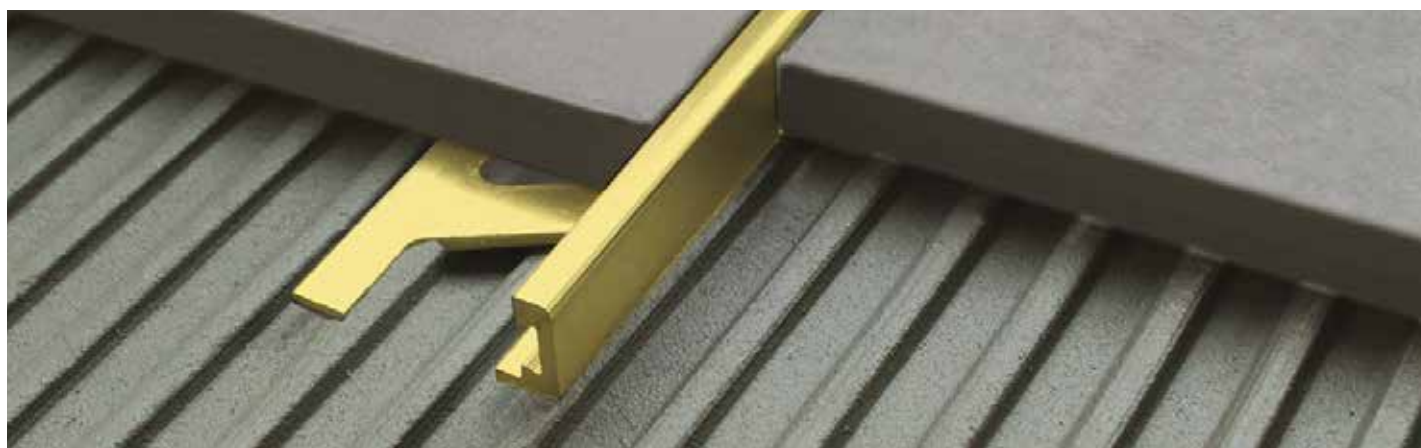
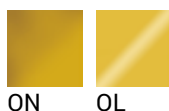

TR100ON

trimtec >> TR em Latão Natural					
Cod.	H mm	Acabamento	€/m	pç	
TR200N270	2	ON - Natural	9,95	30*	☑
TR300N270	3	ON - Natural	10,04	30*	☑
TR450N270	4,5	ON - Natural	10,19	30*	☑☒
TR600N270	6	ON - Natural	10,47	20*	☑☒
TR800N270	8	ON - Natural	11,08	20*	☑☒
TR1000N270	10	ON - Natural	11,54	20*	☑☒
TR1250N270	12,5	ON - Natural	12,31	20*	☑☒
TR1500N270	15	ON - Natural	13,41	20*	☑☒
TR1750N270	17,5	ON - Natural	14,97	20*	☑
TR2000N270	20	ON - Natural	15,85	10**	☑
TR2250N270	22,5	ON - Natural	16,65	10**	☑
TR2500N270	25	ON - Natural	17,73	10**	☑
TR2750N270	27,5	ON - Natural	18,61	10**	☑
TR3000N270	30	ON - Natural	19,34	10**	☑

trimtec >> TR em Latão Polido					
Cod.	H mm	Acabamento	€/m	pç	
TR200L270	2	OL - Polido	14,31	10**	
TR300L270	3	OL - Polido	14,41	20*	
TR450L270	4,5	OL - Polido	14,56	20*	
TR600L270	6	OL - Polido	14,84	20*	
TR800L270	8	OL - Polido	15,45	15**	
TR1000L270	10	OL - Polido	15,91	10**	
TR1250L270	12,5	OL - Polido	16,67	10**	
TR1500L270	15	OL - Polido	17,79	10**	
TR1750L270	17,5	OL - Polido	19,32	10**	
TR2000L270	20	OL - Polido	20,22	10**	
TR2250L270	22,5	OL - Polido	21,00	10**	
TR2500L270	25	OL - Polido	22,08	5**	
TR2750L270	27,5	OL - Polido	22,98	10**	
TR3000L270	30	OL - Polido	23,70	10**	

*Aumento de 10% para quantidade inferiores a 20.
 **Aumento de 10% para quantidades inferiores às indicadas.

Aumento de preço para SELFLINE/CURVELINE L= 0,9 - 1,35 m conforme página 388

trimtec SR

TRIMTEC SR é especialmente recomendado para o acabamento de arestas perimetrais de pavimentos cerâmicos, especialmente onde encostam a coberturas verticais, ou como ressaltos de escadas, bem como para remates de acessos exteriores e varandas. A guarnição SR possui uma borda vertical estendida que serve para cobrir melhor e proteger as superfícies de união ou acabamento de pintura, bem como para evitar fissuras futuras.



SR10/12AS

Comprimento: 2,70 metros

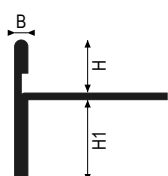

Aço Inox
B = 3 mm

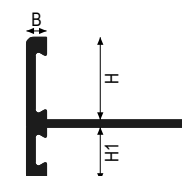

Alumínio
B = 3 mm

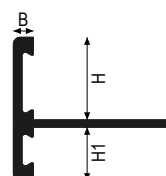

Latão
B = 3 mm

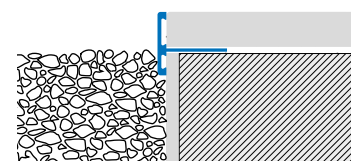

☑ CURVELINE/DEFORMÁVEL

Aço Inox

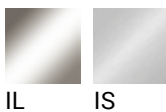

SR8/15IS

*Aumento de 10% para quantidades inferiores a 20.
**Aumento de 10% para quantidades inferiores às indicadas.

Aumento de preço para SELFLINE/CURVELINE L= 0,9 - 1,35 m conforme página 388

trimtec >> SR em Aço Inox AISI 304 - DIN 1.4301 Polido					
Cod.	HxH1 mm	Acabamento	€/m	pç	
SR8/15IL270	8x15	IL - Polido	19,36	10**	<input checked="" type="checkbox"/>
SR10/12IL270	10x12,5	IL - Polido	19,36	15**	<input checked="" type="checkbox"/>

trimtec >> SR em Aço Inox AISI 304 - DIN 1.4301 Escovado					
Cod.	HxH1 mm	Acabamento	€/m	pç	
SR8/15IS270	8x15	IS - Escovado	22,43	10**	
SR10/12IS270	10x12,5	IS - Escovado	22,43	15**	

Alumínio



AS



SR10/12 AS

trimtec >> SR em Alumínio Anodizado					
Cod.	HxH1 mm	Acabamento	€/m	pç	
SR8/15AS270	8x15	AS - Prata	9,58	25*	<input checked="" type="checkbox"/>
SR10/12AS270	10x12,5	AS - Prata	9,58	25*	<input checked="" type="checkbox"/>

Latão



ON

OL

trimtec >> SR em Latão Natural					
Cod.	HxH1 mm	Acabamento	€/m	pç	
SR8/15ON270	8x15	ON - Natural	19,14	10**	<input checked="" type="checkbox"/>
SR10/12ON270	10x12,5	ON - Natural	19,14	10**	<input checked="" type="checkbox"/>

trimtec >> SR em Latão Polido					
Cod.	HxH1 mm	Acabamento	€/m	pç	
SR8/15OL270	8x15	OL - Polido	23,50	10**	
SR10/12OL270	10x12,5	OL - Polido	23,50	10**	

*Aumento de 10% para quantidade inferiores a 20.
**Aumento de 10% para quantidades inferiores às indicadas.

Aumento de preço para SELFLINE/CURVELINE L= 0,9 - 1,35 m conforme página 388

bordertec BSR

Bordertec BSR é recomendado para contornar varandas e terraços em mármore e pedra com elemento de acabamento para escoamento de água. A sua secção reversível permite combinar duas espessuras de revestimento diferentes com o mesmo perfil reversível. Bordertec BSR está equipado com as peças especiais necessárias para uma instalação adequada.



BSR15/30IS

Comprimento: 2,70 metros

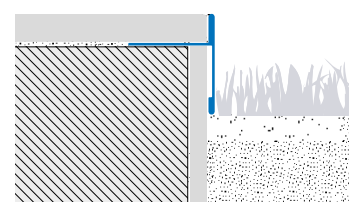
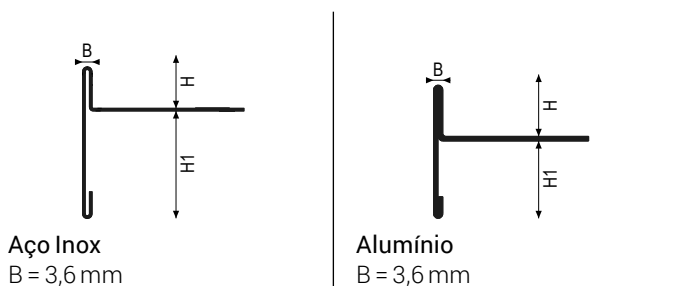

Recomenda-se utilizar o adesivo multiusos FIXXTEC para fixar o produto. Para mais informação, consulte a página 368.

Aço Inox



IS

bordertec >> BSR em Aço Inox AISI 304 - DIN 1.4301 Escovado				
Cod.	HxH1 mm	Acabamento	€/m	pç
BSR10/35IS270	10x35	IS - Escovado	36,23	5**
BSR15/30IS270	15x30	IS - Escovado	36,23	5**
BSR20/25IS270	20x25	IS - Escovado	36,23	10**

bordertec >> BSRE Ângulo externo em Aço Inox AISI 304 - DIN 1.4301 Escovado				
Cod.	H mm	Acabamento	€/pc	pç
BSRE45IS	45	IS - Escovado	44,27	10**

bordertec >> BSRG Junção em Aço Inox AISI 304 - DIN 1.4301 Escovado				
Cod.	H mm	Acabamento	€/pc	pç
BSRG45IS	45	IS - Escovado	8,15	10**

*Aumento de 10% para quantidade inferiores a 20.
**Aumento de 10% para quantidades inferiores às indicadas.

Alumínio



A22 A24 A33 A50 A65



BSR-A50

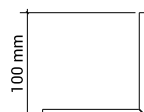

BSRG-A50

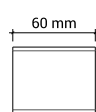

BSR-A50

bordertec >> BSR em Alumínio Lacado				
Cod.	HxH1 mm	Acabamento	€/m	pç
BSR10/35A22270	10x35	A22 - Cinza Pastel	23,71	10**
BSR15/30A22270	15x30	A22 - Cinza Pastel	23,71	10**
BSR20/25A22270	20x25	A22 - Cinza Pastel	23,71	10**

bordertec >> BSR em Alumínio Lacado Modern Line				
Cod.	HxH1 mm	Acabamento	€/m	pç
BSR10/35A24270	10x35	A24 - Cinza Pastel com relevo	23,71	10**
BSR15/30A24270	15x30	A24 - Cinza Pastel com relevo	23,71	10**
BSR20/25A24270	20x25	A24 - Cinza Pastel com relevo	23,71	10**
BSR10/35A33270	10x35	A33 - Cinza Pomba com relevo	23,71	10**
BSR15/30A33270	15x30	A33 - Cinza Pomba com relevo	23,71	10**
BSR20/25A33270	20x25	A33 - Cinza Pomba com relevo	23,71	10**
BSR10/35A50270	10x35	A50 - Micáceos com Relevo	23,71	10**
BSR15/30A50270	15x30	A50 - Micáceos com Relevo	23,71	10**
BSR20/25A50270	20x25	A50 - Micáceos com Relevo	23,71	10**
BSR10/35A65270	10x35	A65 - Preto Mate com relevo	23,71	10**
BSR15/30A65270	15x30	A65 - Preto Mate com relevo	23,71	10**
BSR20/25A65270	20x25	A65 - Preto Mate com relevo	23,71	10**

bordertec >> BSRE Ângulo externo em Alumínio Lacado				
Cod.	H mm	Acabamento	€/pc	pç
BSRE45A22	45	A22 - Cinza Pastel	25,73	10**

bordertec >> BSRG Remate Junção em Alumínio Lacado				
Cod.	H mm	Acabamento	€/pc	pç
BSRG45A22	45	A22 - Cinza Pastel	6,52	10**

bordertec >> BSRE Ângulo externo em Alumínio Lacado Modern Line				
Cod.	H mm	Acabamento	€/pc	pç
BSRE45A24	45	A24 - Cinza Pastel com relevo	25,73	10**
BSRE45A33	45	A33 - Cinza Pomba com relevo	25,73	10**
BSRE45A50	45	A50 - Micáceos com Relevo	25,73	10**
BSRE45A65	45	A65 - Preto Mate com relevo	25,73	10**

bordertec >> BSRG Remate Junção em Alumínio Lacado Modern Line				
Cod.	H mm	Acabamento	€/pc	pç
BSRG45A24	45	A24 - Cinza Pastel com relevo	6,52	10**
BSRG45A33	45	A33 - Cinza Pomba com relevo	6,52	10**
BSRG45A50	45	A50 - Micáceos com Relevo	6,52	10**
BSRG45A65	45	A65 - Preto Mate com relevo	6,52	10**

As cores da gama Profilitec, apresentadas nas páginas finais da tabela de preços, estão disponíveis mediante pedido nas seguintes condições:

- sem custo adicional;
- com prazos de entrega de 5 semanas;
- para uma quantidade mínima de 100 unidades.

*Aumento de 10% para quantidade inferiores a 20.

**Aumento de 10% para quantidades inferiores às indicadas.

roundjolly RJ

Os perfis roundjolly aperfeiçoam e protegem o bordo dos revestimentos evitando o inestético e frágil corte de 45° da cerâmica. Os perfis roundjolly protegem os bordos dos revestimentos dos choques e impactos mecânicos, permitindo, graças às inúmeras cores, realizar variadas combinações com os revestimentos e juntas. Com o uso do roundjolly, obtém-se um acabamento arredondado e simétrico. A escolha do material é importante para garantir características técnicas e resistência adequadas ao uso.



RJ45IL

Comprimento: 2,70 metros

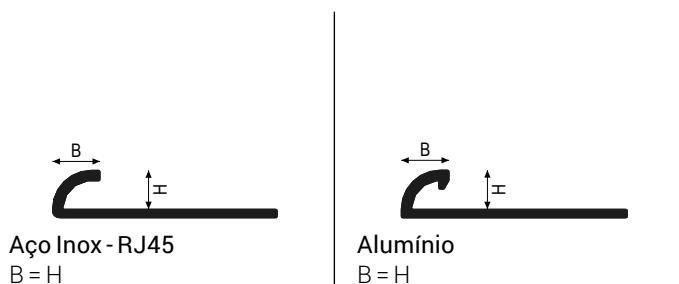

Aço Inox

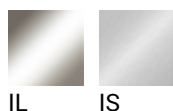

RJC-I

roundjolly >> RJ em Aço Inox AISI 304 - DIN 1.4301 Polido				
Cod.	H mm	Acabamento	€/m	pç
RJ45IL270	4,5	IL - Polido	12,13	40*

roundjolly >> RJ em Aço Inox AISI 304 - DIN 1.4301 Escovado				
Cod.	H mm	Acabamento	€/m	pç
RJ45IS270	4,5	IS - Escovado	15,16	30*

roundcapsule >> RJC Remate externo em Aço Inox AISI 304 - DIN 1.4301 Polido				
Cod.	H mm	Acabamento	€/conj	pç / conj
RJC45ILSET2	4,5	IL - Polido	33,20	2

roundcapsule >> RJC Remate externo em Aço Inox AISI 304 - DIN 1.4301 Escovado				
Cod.	H mm	Acabamento	€/conj	pç / conj
RJC45ISSET2	4,5	IS - Escovado	38,55	2

*Aumento de 10% para quantidade inferiores a 20.
 **Aumento de 10% para quantidades inferiores às indicadas.

Alumínio



AS



RJC - A

roundjolly >> RJ em Alumínio Anodizado				
Cod.	H mm	Acabamento	€ / m	pç
RJ45AS270	4,5	AS-Prata	5,05	40*

roundcapsule >> RJC Remate externo em Alumínio Anodizado				
Cod.	H mm	Acabamento	€ / conj	pç / conj
RJC45ASSET2	4,5	AS-Prata	12,68	2

*Aumento de 10% para quantidade inferiores a 20.

**Aumento de 10% para quantidades inferiores às indicadas.



squarejolly SJ

SQUAREJOLLY SJ é um perfil polivalente utilizado na colocação de pavimentos e revestimentos cerâmicos adesivos. A particular forma "quadrada simétrica" permite a criação de vários tipos de acabamento. As medidas do perfil são indicadas com "H" que coincide com a espessura do revestimento e "B" = H+1 mm. Na versão de alumínio, uma cavidade interna patenteada com ranhura em cauda de andorinha maximiza a aderência vertical da argamassa e a proteção das bordas.

Os dois lados verticais proporcionam uma superfície completamente nivelada, tornando-o resistente a cargas verticais e perfeitamente adequado para aplicações em pavimentos.



SJ100IL

Comprimento: 2,70 metros

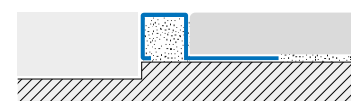
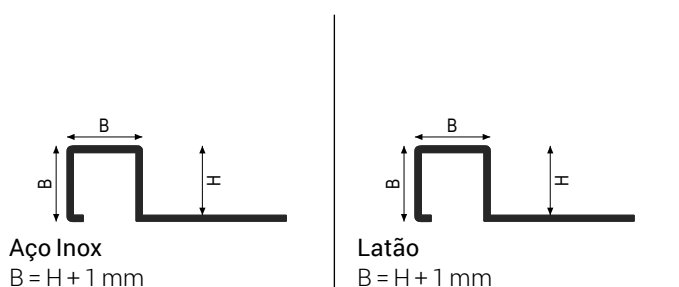

☑ CURVELINE/DEFORMÁVEL

Aço Inox

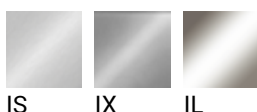

SJC-I

*Aumento de 10% para quantidade inferiores a 20.
**Aumento de 10% para quantidades inferiores às indicadas.



SJ100ILM



SJ100IS

squarejolly >> SJ em Aço Inox AISI 304 - DIN 1.4301 Polido					
Cod.	H mm	Acabamento	€/ m	pç	
SJ60IL270	6	IL - Polido	12,52	20*	☑
SJ80IL270	8	IL - Polido	13,18	20*	☑
SJ90IL270	9	IL - Polido	13,65	20*	☑
SJ100IL270	10	IL - Polido	14,27	20*	☑
SJ110IL270	11	IL - Polido	14,58	20*	☑
SJ125IL270	12,5	IL - Polido	15,19	15**	☑
SJ150IL270	15	IL - Polido	17,83	20*	☑

squarejolly >> SJ em Aço Inox AISI 304 - DIN 1.4301 Escovado					
Cod.	H mm	Acabamento	€/ m	pç	
SJ60IS270	6	IS - Escovado	15,51	20*	
SJ80IS270	8	IS - Escovado	16,22	20*	
SJ90IS270	9	IS - Escovado	16,68	20*	
SJ100IS270	10	IS - Escovado	17,32	20*	
SJ110IS270	11	IS - Escovado	17,63	20*	
SJ125IS270	12,5	IS - Escovado	18,26	15**	
SJ150IS270	15	IS - Escovado	20,63	20*	

squarecapsule >> SJC Remate em Aço Inox AISI 304 - DIN 1.4301 Polido					
Cod.	H mm	Acabamento	€/ conj	pç / conj	
SJC60ILSET2	6	IL - Polido	33,20	2	
SJC80ILSET2	8	IL - Polido	33,20	2	
SJC90ILSET2	9	IL - Polido	33,20	2	
SJC100ILSET2	10	IL - Polido	33,20	2	
SJC110ILSET2	11	IL - Polido	33,20	2	
SJC125ILSET2	12,5	IL - Polido	33,20	2	
SJC150ILSET2	15	IL - Polido	33,20	2	

squarecapsule >> SJC Remate em Aço Inox AISI 304 - DIN 1.4301 Escovado					
Cod.	H mm	Acabamento	€/ conj	pç / conj	
SJC60ISSET2	6	IS - Escovado	38,55	2	
SJC80ISSET2	8	IS - Escovado	38,55	2	
SJC90ISSET2	9	IS - Escovado	38,55	2	
SJC100ISSET2	10	IS - Escovado	38,55	2	
SJC110ISSET2	11	IS - Escovado	38,55	2	
SJC125ISSET2	12,5	IS - Escovado	38,55	2	
SJC150ISSET2	15	IS - Escovado	38,55	2	

squarejolly >> SJ em Aço Inox AISI 316 - DIN 1.4404 Polido					
Cod.	H mm	Acabamento	€/ m	pç	
SJ80ILM270	8	ILM - Polido	17,18	20*	
SJ90ILM270	9	ILM - Polido	17,68	20*	
SJ100ILM270	10	ILM - Polido	18,34	20*	
SJ110ILM270	11	ILM - Polido	18,67	20*	
SJ125ILM270	12,5	ILM - Polido	19,30	15**	
SJ150ILM270	15	ILM - Polido	21,59	20*	

squarejolly >> SJ em Aço Inox AISI 304 - DIN 1.4301 Areado					
Cod.	H mm	Acabamento	€/ m	pç	
SJ80IX270	8	IX - Areado	17,29	20*	
SJ100IX270	10	IX - Areado	18,41	20*	
SJ125IX270	12,5	IX - Areado	19,36	15**	

squarecapsule >> SJC Remate em Aço Inox AISI 316 - DIN 1.4404 Polido					
Cod.	H mm	Acabamento	€/ conj	pç / conj	
SJC80ILMSET2	8	ILM - Polido	42,12	2	
SJC90ILMSET2	9	ILM - Polido	42,12	2	
SJC100ILMSET2	10	ILM - Polido	42,12	2	
SJC110ILMSET2	11	ILM - Polido	42,12	2	
SJC125ILMSET2	12,5	ILM - Polido	42,12	2	
SJC150ILMSET2	15	ILM - Polido	42,12	2	

squarecapsule >> SJC Remate em Aço Inox AISI 304 - DIN 1.4301 Areado					
Cod.	H mm	Acabamento	€/ conj	pç / conj	
SJC80IXSET2	8	IX - Areado	33,95	2	
SJC100IXSET2	10	IX - Areado	33,95	2	
SJC125IXSET2	12,5	IX - Areado	33,95	2	

*Aumento de 10% para quantidade inferiores a 20.
 **Aumento de 10% para quantidades inferiores às indicadas.

Latão



OL



SJC-OL



SJ1000L

squarejolly >> SJ em Latão Polido

Cod.	H mm	Acabamento	€/m	pç
SJ800L270	8	OL - Polido	16,94	10**
SJ1000L270	10	OL - Polido	19,28	15**
SJ1250L270	12,5	OL - Polido	21,24	10**

squarecapsule >> SJC em Latão Polido

Cod.	H mm	Acabamento	€/conj	pç / conj
SJC800LSET2	8	OL - Polido	26,80	2
SJC1000LSET2	10	OL - Polido	26,80	2
SJC1250LSET2	12,5	OL - Polido	26,80	2

*Aumento de 10% para quantidade inferiores a 20.

**Aumento de 10% para quantidades inferiores às indicadas.

cubetec CU

CUBETEC é um perfil que permite criar um acabamento preciso e decorativo entre pavimentos colocados ao mesmo nível, proporcionando uma proteção duradoura e resistente às cargas. CUBETEC utilizado sobretudo em pavimentos, permite a criação de juntas decorativas, terminais para cerâmicas, uniões e transição entre diferentes pavimentos e a criação de contornos para tapetes. Disponível em aço inox AISI 304.



CU100IS

Comprimento: 2,70 metros

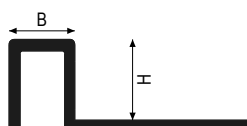

Aço Inox
B = 8 mm

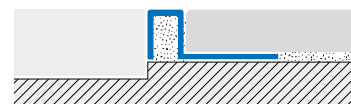

Aço Inox

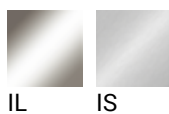

cubetec >> CU em Aço Inox AISI 304 - DIN 1.4301 Polido				
Cod.	H mm	Acabamento	€/m	pç
CU80IL270	8	IL - Polido	15,44	20*
CU100IL270	10	IL - Polido	16,23	20*
CU125IL270	12,5	IL - Polido	17,30	20*

cubetec >> CU em Aço Inox AISI 304 - DIN 1.4301 Escovado				
Cod.	H mm	Acabamento	€/m	pç
CU80IS270	8	IS - Escovado	18,52	20*
CU100IS270	10	IS - Escovado	19,30	20*
CU125IS270	12,5	IS - Escovado	20,36	20*

*Aumento de 10% para quantidade inferiores a 20.

**Aumento de 10% para quantidades inferiores às indicadas.

cubetec FI

CUBETEC é um perfil que permite criar um acabamento preciso e decorativo entre pavimentos colocados ao mesmo nível, proporcionando uma proteção duradoura e resistente às cargas. CUBETEC utilizado sobretudo em pavimentos, permite a criação de juntas decorativas, terminais para cerâmicas, uniões e transição entre diferentes pavimentos e a criação de contornos para tapetes. Disponível em aço inox AISI 304.



FI100IL

Comprimento: 2,70 metros

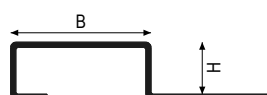

Aço Inox
B = 27 mm

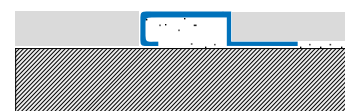

Aço Inox

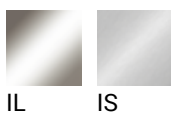

cubetec >> FI em Aço Inox AISI 304 - DIN 1.4301 Polido				
Cod.	H mm	Acabamento	€/m	pç
FI80IL270	8	IL - Polido	23,78	10**
FI100IL270	10	IL - Polido	24,08	10**
FI125IL270	12,5	IL - Polido	24,42	10**

cubetec >> FI em Aço Inox AISI 304 - DIN 1.4301 Escovado				
Cod.	H mm	Acabamento	€/m	pç
FI80IS270	8	IS - Escovado	26,84	10**
FI100IS270	10	IS - Escovado	27,16	10**
FI125IS270	12,5	IS - Escovado	27,48	10**

*Aumento de 10% para quantidade inferiores a 20.

**Aumento de 10% para quantidades inferiores às indicadas.

covertec EP

COVERTEC EP é um perfil feito para a transição entre pavimentos ao mesmo nível (por exemplo cerâmica e madeira ou cerâmica e cimento, compostos de resina). A superfície de sobreposição permite a expansão entre os pisos, cobrindo eventuais defeitos de corte e protegendo-os de fissuras futuras. Disponível em alumínio e latão com ancoragem em cauda de andorinha patenteadada.



EP800L

Comprimento: 2,70 metros

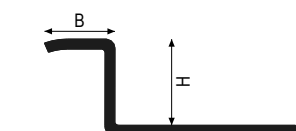

Aço Inox
B = 10 mm

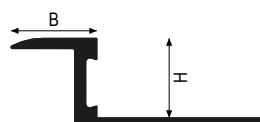

Latão
B = 10 mm

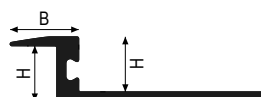

Alumínio
B = 7,5 mm

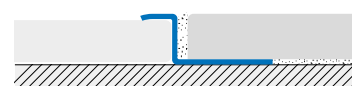
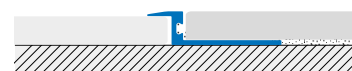

*Aumento de 10% para quantidade inferiores a 20.

**Aumento de 10% para quantidades inferiores às indicadas.

Aço Inox



IL

covertec >> EP em Aço Inox AISI 304 - DIN 1.4301 Polido				
Cod.	H mm	Acabamento	€/m	pç
EP80IL270	8	IL - Polido	14,93	30*
EP100IL270	10	IL - Polido	15,78	30*
EP125IL270	12,5	IL - Polido	16,83	20*

Alumínio



AS

AT



EP60AT

covertec >> EP em Alumínio Anodizado				
Cod.	H mm	Acabamento	€/m	pç
EP60AS270	6	AS - Prata	6,45	30*
EP60AT270	6	AT - Titânio	7,41	30*

Latão



OL

ON

covertec >> EP em Latão Natural				
Cod.	H mm	Acabamento	€/m	pç
EP800N270	8	ON - Natural	15,39	20*
EP100N270	10	ON - Natural	16,40	20*
EP125N270	12,5	ON - Natural	18,95	20*

covertec >> EP em Latão Polido				
Cod.	H mm	Acabamento	€/m	pç
EP800L270	8	OL - Polido	19,74	10**
EP100L270	10	OL - Polido	20,76	10**
EP125L270	12,5	OL - Polido	23,31	10**

*Aumento de 10% para quantidade inferiores a 20.

**Aumento de 10% para quantidades inferiores às indicadas.

covertec SP

COVERTEC SP é um perfil desenhado para unir dois pavimentos existentes, dá acabamento técnico a pisos colocados quase no mesmo nível, cobrindo eventuais defeitos de corte ou ligeiras variações de altura por exemplo entre um piso cerâmico e um piso de madeira. A montagem é realizada após a instalação, garantindo aos pavimentos espaço suficiente para qualquer expansão. COVERTEC SP está disponível em 4 larguras diferentes e em três materiais diferentes.



SP140L

Comprimento: 2,70 metros

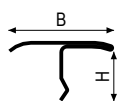

SP14 - Aço Inox
H = 6,5 mm



SP9 - Alumínio
H = 4,5 mm

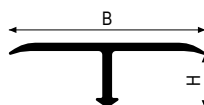

SP26 - Latão
H = 7 mm

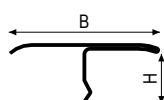

SP20 - Aço Inox
H = 6,5 mm

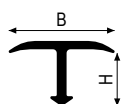

SP14 - Alumínio
H = 7 mm

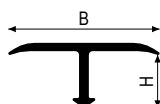

SP20 - Alumínio
H = 7 mm

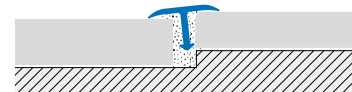
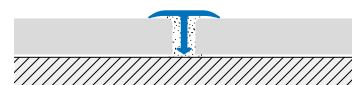

Recomenda-se utilizar o adesivo multiusos FIXXTEC para fixar o produto. Para mais informação, consulte a página 368.

- SELFLINE/PRÉ-CORTADO
- CURVELINE/DEFORMÁVEL

Aço Inox

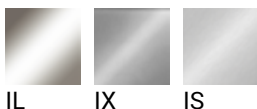

*Aumento de 10% para quantidade inferiores a 20.
**Aumento de 10% para quantidades inferiores às indicadas.

Aumento de preço para SELFLINE/CURVELINE L= 0,9 - 1,35 m conforme página 388



SP14IX

Aço Inox

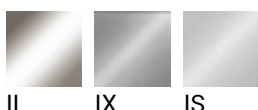

covertec >> SP em Aço Inox AISI 304 - DIN 1.4301 Polido					
Cod.	B mm	Acabamento	€/m	pç	
SP14IL270	14	IL - Polido	12,30	30*	☒
SP20IL270	20	IL - Polido	16,01	30*	☒

covertec >> SP em Aço Inox AISI 304 - DIN 1.4301 Areado					
Cod.	B mm	Acabamento	€/m	pç	
SP14IX270	14	IX - Areado	15,45	20*	

covertec >> SP em Aço Inox AISI 304 - DIN 1.4301 Escovado					
Cod.	B mm	Acabamento	€/m	pç	
SP14IS270	14	IS - Escovado	14,83	30*	
SP20IS270	20	IS - Escovado	18,53	30*	

Alumínio



SP20CI



SP14AS

covertec >> SP em Alumínio Anodizado					
Cod.	B mm	Acabamento	€/m	pç	
SP9AS270	9	AS - Prata	3,47	50*	☒☒
SP14AS270	14	AS - Prata	4,16	50*	☒☒
SP20AS270	20	AS - Prata	4,51	50*	☒

covertec >> SP em alumínio lacado com relevo					
Cod.	B mm	Acabamento	€/m	pç	
SP9A65270	9	A65 - Preto Mate com relevo	6,27	50*	☒
SP14A65270	14	A65 - Preto Mate com relevo	6,88	50*	☒
SP20A65270	20	A65 - Preto Mate com relevo	7,39	50*	

covertec >> SP em Alumínio com Acabamento Madeira					
Cod.	B mm	Acabamento	€/m	pç	
SP14RS270	14	RS - Branqueado	9,53	50*	☒☒
SP20RS270	20	RS - Branqueado	12,62	50*	☒
SP14AC270	14	AC - Plátano	9,53	50*	☒☒
SP20AC270	20	AC - Plátano	12,62	50*	☒
SP14FA270	14	FA - Faia	9,53	50*	☒☒
SP20FA270	20	FA - Faia	12,62	50*	☒
SP14RO270	14	RO - Carvalho	9,53	50*	☒☒
SP20RO270	20	RO - Carvalho	12,62	50*	☒
SP14CI270	14	CI - Cerejeira	9,53	50*	☒☒
SP20CI270	20	CI - Cerejeira	12,62	50*	☒
SP14NC270	14	NC - Nogueira Claro	9,53	50*	☒☒
SP20NC270	20	NC - Nogueira Claro	12,62	50*	☒
SP14NS270	14	NS - Nogueira Escura	9,53	50*	☒☒
SP20NS270	20	NS - Nogueira Escura	12,62	50*	☒
SP14WE270	14	WE - Wengé	9,53	50*	☒☒
SP20WE270	20	WE - Wengé	12,62	50*	☒

*Aumento de 10% para quantidade inferiores a 20.

**Aumento de 10% para quantidades inferiores às indicadas.

Aumento de preço para SELFLINE/CURVELINE L= 0,9 - 1,35 m conforme página 388

Latão

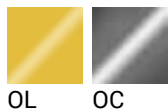

covertec >> SP em Latão Polido					
Cod.	B mm	Acabamento	€/m	pç	
SP140L270	14	OL - Polido	8,88	20*	☒☒
SP200L270	20	OL - Polido	12,98	10**	☒
SP260L270	26	OL - Polido	15,58	10**	☒

covertec >> SP em Latão Cromado					
Cod.	B mm	Acabamento	€/m	pç	
SP140C270	14	OC - Cromado	17,73	15**	
SP200C270	20	OC - Cromado	22,80	10**	

*Aumento de 10% para quantidade inferiores a 20.
 **Aumento de 10% para quantidades inferiores às indicadas.

Aumento de preço para SELFLINE/CURVELINE L= 0,9 - 1,35 m conforme página 388

roundtec RD

ROUNDTEC RD é um perfil usado principalmente na transição de tipos de piso de diferentes espessuras, por exemplo, de ladrilho cerâmico para linóleo. A sua secção quase vertical proporciona uma mudança de nível suave de 3 mm, pode ser combinado com outro piso, usado entre dois tipos de pavimento ou como perfil final. O ROUNDTEC pode até ser usado como proteção de escadas e bancadas de cozinha. Disponível em latão com ancoragem em cauda de andorinha patententeada.



RD1000L

Comprimento: 2,70 metros

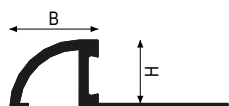

Latão
H = B



Latão

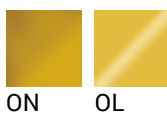

roundtec >> RD em Latão Natural				
Cod.	H mm	Acabamento	€/m	pç
RD800N270	8	ON - Natural	17,74	10**
RD1000N270	10	ON - Natural	19,24	10**
RD1250N270	12,5	ON - Natural	24,02	10**
RD1500N270	15	ON - Natural	31,34	5**

roundtec >> RD em Latão Polido				
Cod.	H mm	Acabamento	€/m	pç
RD800L270	8	OL - Polido	22,09	10**
RD1000L270	10	OL - Polido	23,58	10**
RD1250L270	12,5	OL - Polido	28,39	10**
RD1500L270	15	OL - Polido	35,69	5**

*Aumento de 10% para quantidade inferiores a 20.
**Aumento de 10% para quantidades inferiores às indicadas.

zerotec ZRM

ZEROTEC é o perfil ideal para transição entre dois pavimentos em níveis diferentes, por exemplo, entre ladrilhos cerâmicos e carpetes, tapetes ou outros revestimentos de piso de baixa espessura. Esta guarnição permite uma diferença de inclinação progressiva que evita a formação de perigosos desníveis. Esta inclinação particular facilita, portanto, a passagem de um nível para outro, enquanto a seção final protege a parte terminal da cobertura subjacente de batidas e golpes mecânicos, evitando possíveis quebras. A inclinação da rampa foi pensada para o trânsito de veículos e carros de mão.



ZRM100IL

Comprimento: 2,70 metros

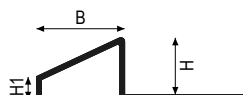

ZRM80 - Aço Inox
B = 12 mm
H1 = 5 mm



ZRM 80 - Alumínio
B = 16 mm
H1 = 4 mm

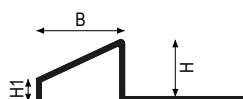

ZRM100 - Aço Inox
B = 15 mm
H1 = 5 mm

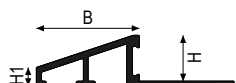

ZRM 100 - Alumínio
B = 22,3 mm
H1 = 4 mm

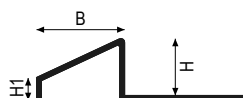

ZRM125 - Aço Inox
B = 17,5 mm
H1 = 5 mm

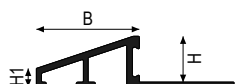

ZRM 125 - Alumínio
B = 26,6 mm
H1 = 4 mm

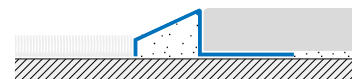

*Aumento de 10% para quantidade inferiores a 20.

**Aumento de 10% para quantidades inferiores às indicadas.

Aço Inox



IL

zerotec >> ZRM em Aço Inox AISI 304 - DIN 1.4301 Polido				
Cod.	H mm	Acabamento	€/m	pç
ZRM80IL270	8	IL - Polido	15,35	20*
ZRM100IL270	10	IL - Polido	16,63	15**
ZRM125IL270	12,5	IL - Polido	19,18	15**

Alumínio



AS

ATSB

zerotec >> ZRM em Alumínio Anodizado				
Cod.	H mm	Acabamento	€/m	pç
ZRM80AS270	8	AS - Prata	7,19	30*
ZRM100AS270	10	AS - Prata	8,17	25*
ZRM125AS270	12,5	AS - Prata	9,33	20*
ZRM100ATSB270	10	ATSB - Titânio brilh. escovado	17,63	25*

*Aumento de 10% para quantidade inferiores a 20.

**Aumento de 10% para quantidades inferiores às indicadas.

zerotec ZR

ZEROTEC ZR são perfis que ligam de forma ideal os diferentes níveis criados ao colocar um pavimento cerâmico ou de madeira sobre um pavimento pré-existente. Os perfis, graças à sua inclinação otimizada para permitir a passagem fácil de carros manuais e veículos motorizados, protegem eficazmente a borda do revestimento quando submetido a cargas. Para aplicações industriais, em garagens e centros comerciais, recomenda-se a utilização de latão. Disponível em alumínio e latão com ancoragem em cauda de andorinha patenteada.



ZR100IL

Comprimento: 2,70 metros

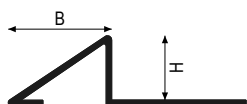

Aço Inox
 ZR80IL - B=15,5 mm
 ZR100IL - B=18,5 mm
 ZR125IL - B=19,5 mm
 ZR150IL - B=22,5 mm

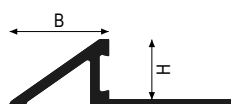

Alumínio
 ZR50A* - B=15,1 mm
 ZR80A* - B=13,7 mm
 ZR100A* - B=16,4 mm
 ZR125A* - B=20,0 mm

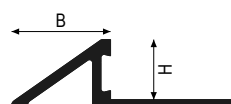

Latão
 ZR800* - B=13,6 mm
 ZR1000* - B=16,4 mm
 ZR1250* - B=19,9 mm

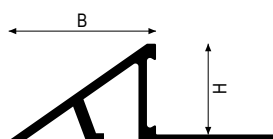

ZR150 - Latão
 ZR1500* - B=22,7 mm

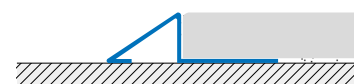
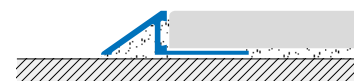

☒ **SELFLINE**/PRÉ-CORTADO
 ☑ **CURVELINE**/DEFORMÁVEL

Aço Inox

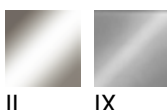

*Aumento de 10% para quantidade inferiores a 20.
 **Aumento de 10% para quantidades inferiores às indicadas.

Aumento de preço para SELFLINE/CURVELINE L= 0,9 - 1,35 m conforme página 388



ZR-IX

Aço Inox

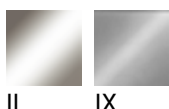

IL IX

zerotec >> ZR em Aço Inox AISI 304 - DIN 1.4301 Polido					
Cod.	H mm	Acabamento	€/m	pç	
ZR80IL270	8	IL - Polido	15,35	15**	☒
ZR100IL270	10	IL - Polido	16,63	10**	☒
ZR125IL270	12,5	IL - Polido	19,18	10**	
ZR150IL270	15	IL - Polido	23,89	10**	

zerotec >> ZR em Aço Inox AISI 304 - DIN 1.4301 Areado				
Cod.	H mm	Acabamento	€/m	pç
ZR100IX270	10	IX - Areado	20,39	10**

Alumínio

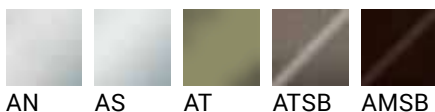

AN AS AT ATSB AMSB



ZR-AS



ZR-AT

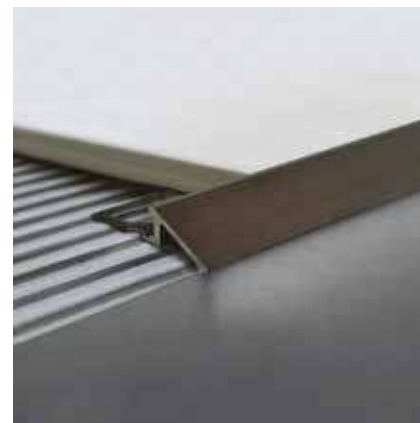

ZR-AMSB

zerotec >> ZR em Alumínio Natural					
Cod.	H mm	Acabamento	€/m	pç	
ZR80AN270	8	AN - Natural	5,16	40*	☒☒
ZR100AN270	10	AN - Natural	5,88	40*	☒☒
ZR125AN270	12,5	AN - Natural	6,70	40*	☒☒

zerotec >> ZR em Alumínio Anodizado Brilhante				
Cod.	H mm	Acabamento	€/m	pç
ZR100ATSB270	10	ATSB - Titânio brilh. escovado	16,56	30*
ZR125ATSB270	12,5	ATSB - Titânio brilh. escovado	17,30	25*

zerotec >> ZR em Alumínio Anodizado					
Cod.	H mm	Acabamento	€/m	pç	
ZR50AS270	5	AS - Prata	5,56	40*	☒
ZR80AS270	8	AS - Prata	7,19	40*	☒☒
ZR100AS270	10	AS - Prata	8,17	30*	☒☒
ZR125AS270	12,5	AS - Prata	9,33	25*	☒☒
ZR100AT270	10	AT - Titânio	13,28	30*	
ZR125AT270	12,5	AT - Titânio	14,02	25*	

zerotec >> ZR em Alumínio Anodizado Escovado				
Cod.	H mm	Acabamento	€/m	pç
ZR100AMSB270	10	AMSB - Escov. Bronze Antigo	20,52	30*
ZR125AMSB270	12,5	AMSB - Escov. Bronze Antigo	21,27	25*

*Aumento de 10% para quantidade inferiores a 20.
**Aumento de 10% para quantidades inferiores às indicadas.

Aumento de preço para SELFLINE/CURVELINE L= 0,9 - 1,35 m conforme página 388

Latão



ZR OL

zerotec >> ZR em Latão Natural

Cod.	H mm	Acabamento	€/m	pç	
ZR800N270	8	ON - Natural	16,36	15**	
ZR1000N270	10	ON - Natural	18,79	10**	
ZR1250N270	12,5	ON - Natural	23,48	10**	
ZR1500N270	15	ON - Natural	28,82	10**	

zerotec >> ZR em Latão Polido

Cod.	H mm	Acabamento	€/m	pç	
ZR800L270	8	OL - Polido	20,73	10**	
ZR1000L270	10	OL - Polido	23,15	10**	
ZR1250L270	12,5	OL - Polido	27,84	5**	
ZR1500L270	15	OL - Polido	33,18	5**	

*Aumento de 10% para quantidade inferiores a 20.

**Aumento de 10% para quantidades inferiores às indicadas.

Aumento de preço para SELFLINE/CURVELINE L= 0,9 - 1,35 m conforme página 388

zerotec ZR60

Zerotec ZR60 foi projetado para otimizar as transições de pavimentos para carpetes, tapetes ou outros revestimentos de pisos como madeira, PVC e laminado, situação que ocorre frequentemente em ambientes públicos como hotéis e restaurantes. A sua linha delicada e inclinação gradual permitem otimizar a passagem entre diferentes alturas: de pavimentos de 8, 10 ou 12,5 mm de espessura para outro piso de 6 mm de espessura, dando um toque moderno e elegante ao ambiente. Esta forma particular protege e esconde a parte subjacente do revestimento (6 mm de espessura) de pancadas e golpes mecânicos, escondendo imperfeições e evitando danos causados pela passagem e uso.



ZR60AS

Comprimento: 2,70 metros



Alumínio
B = 20 mm
H1 = 6 mm

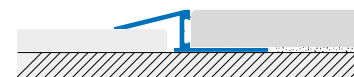

Alumínio

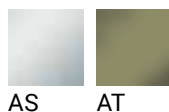

zerotec >> ZR60 em Alumínio Anodizado				
Cod.	HxH1 mm	Acabamento	€/m	pç
ZR60/80AS270	8x6	AS - Prata	7,19	30*
ZR60/100AS270	10x6	AS - Prata	8,17	30*
ZR60/125AS270	12,5x6	AS - Prata	9,33	25*
ZR60/100AT270	10x6	AT - Titânio	10,82	30*

*Aumento de 10% para quantidade inferiores a 20.

**Aumento de 10% para quantidades inferiores às indicadas.

zerotec ZRN60

ZEROTEC ZRN60 foi concebido para otimizar as transições entre diferentes materiais de pavimento, situação que ocorre frequentemente em ambientes públicos como hotéis e restaurantes. A sua linha delicada e sua inclinação definida permitem otimizar a transição entre diferentes alturas: de pavimentos de 8, 10 ou 12,5 mm de espessura para outro piso de 6 mm de espessura, dando um toque moderno e elegante ao ambiente. O comprimento da rampa é de 8,5 mm fixo para todas as alturas. Este design particular protege e esconde a parte do revestimento subjacente (6 mm de espessura) de impactos e golpes mecânicos, escondendo imperfeições e evitando danos causados pela passagem e uso.



ZRN60/80AT

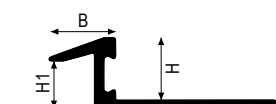

ZRN 60/80 - Alumínio
B = 8,5 mm
H1 = 6 mm

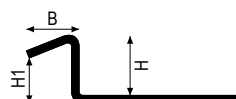

ZRN60/80 - Aço Inox
B = 7 mm
H1 = 6 mm

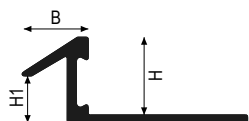

ZRN 60/100 - Alumínio
B = 8,5 mm
H1 = 6 mm

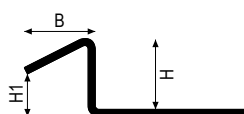

ZRN 60/100 - Aço Inox
B = 10 mm
H1 = 6 mm

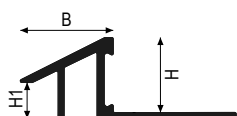

ZRN 60/125 - Alumínio
B = 15,5 mm
H1 = 6 mm

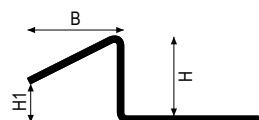

ZRN 60/125 - Aço Inox
B = 15 mm
H1 = 6 mm

Comprimento: 2,70 metros

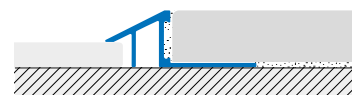
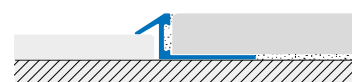
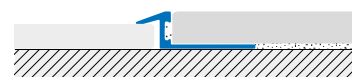

*Aumento de 10% para quantidade inferiores a 20.
**Aumento de 10% para quantidades inferiores às indicadas.

Aço Inox



IL



ZRN 60/100 IL

zerotec >> ZRN60 em Aço Inox AISI 304 - DIN 1.4301 Polido				
Cod.	HxH1 mm	Acabamento	€/m	pç
ZRN60/80IL270	8x6	IL - Polido	14,16	20*
ZRN60/100IL270	10x6	IL - Polido	16,01	20*
ZRN60/125IL270	12,5x6	IL - Polido	18,23	20*

Alumínio



AS AT ATSB AMSB

zerotec >> ZRN60 em Alumínio Anodizado				
Cod.	H mm	Acabamento	€/m	pç
ZRN60/80AS270	8	AS - Prata	6,91	30*
ZRN60/100AS270	10	AS - Prata	7,40	30*
ZRN60/125AS270	12,5	AS - Prata	9,53	25*
ZRN60/80AT270	8	AT - Titânio	7,88	30*
ZRN60/100AT270	10	AT - Titânio	9,53	30*
ZRN60/125AT270	12,5	AT - Titânio	10,73	25*

zerotec >> ZRN60 em Alumínio Anodizado Brilhante				
Cod.	H mm	Acabamento	€/m	pç
ZRN60/80ATSB270	8	ATSB - Titânio brilh. escovado	10,17	30*
ZRN60/100ATSB270	10	ATSB - Titânio brilh. escovado	11,01	30*
ZRN60/125ATSB270	12,5	ATSB - Titânio brilh. escovado	13,36	25*

zerotec >> ZRN60 em Alumínio Anodizado Escovado				
Cod.	H mm	Acabamento	€/m	pç
ZRN60/80AMSB270	8	AMSB - Escov. Bronze Antigo	10,17	30*
ZRN60/100AMSB270	10	AMSB - Escov. Bronze Antigo	11,01	30*
ZRN60/125AMSB270	12,5	AMSB - Escov. Bronze Antigo	13,36	25*

*Aumento de 10% para quantidade inferiores a 20.

**Aumento de 10% para quantidades inferiores às indicadas.

rampotec ZRR

RAMPTEC ZRR é um perfil de alumínio anodizado projetado para unir pisos desnivelados. O ângulo de inclinação, igual a aproximadamente 20°, cria uma suave ligação entre o desnível, permitindo uma passagem em total segurança entre os dois pisos. O perfil do lado vertical possui o característico sulco patenteado em "cauda de andorinha" para melhor ancoragem mecânica com cola e rejunte, no ponto de maior tensão subjacente (6 mm de espessura) de impactos e golpes mecânicos, escondendo imperfeições e evitando danos causados pela passagem e uso.

Perfil para passagem de veículos.



ZRR 125 AS

Comprimento: 2,70 metros



Alumínio

ZRR100AS - B = 43,2 mm

ZRR125AS - B = 48,2 mm

ZRR150AS - B = 53,0 mm

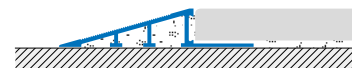

Alumínio



AS

rampotec >> ZRR em Alumínio Anodizado				
Cod.	H mm	Acabamento	€/m	pç
ZRR100AS270	10	AS - Prata	19,95	15**
ZRR125AS270	12,5	AS - Prata	22,33	15**
ZRR150AS270	15	AS - Prata	25,73	10**



*Aumento de 10% para quantidade inferiores a 20.

**Aumento de 10% para quantidades inferiores às indicadas.

linetec AD

LINETEC AD é um perfil decorativo para pavimentos ao mesmo nível assentes com cola, com uma largura de superfície mínima de 5 mm. A espessura da cabeça de 4 mm permite o polimento do piso no local. A haste vertical em forma de seta garante uma aderência mecânica com cola. Este perfil é ideal para uso com pedra natural ou madeira.



AD10AN

Comprimento: 2,70 metros

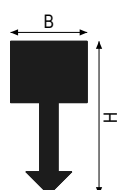

Alumínio - Latão

Recomenda-se utilizar o adesivo multiusos FIXXTEC para fixar o produto. Para mais informação, consulte a página 368.

Alumínio



AN

linetec >> AD em Alumínio Natural				
Cod.	HxB mm	Acabamento	€/m	pç
AD10AN270	10x5	AN - Natural	3,35	100*

Latão



ON

linetec >> AD em Latão Natural				
Cod.	HxB mm	Acabamento	€/m	pç
AD10ON270	10x5	ON - Natural	8,89	30*
AD14ON270	14x5	ON - Natural	10,10	30*

*Aumento de 10% para quantidade inferiores a 20.

**Aumento de 10% para quantidades inferiores às indicadas.

linetec MB

LINETEC MB são perfis decorativos instalados em simultâneo com a argamassa de assentamento do pavimento. A base perfurada profundamente inserida na argamassa garante uma aderência segura entre as duas superfícies adjacentes. Normalmente é usado em pisos de mármore para dividir a superfície e criar efeitos decorativos agradáveis. Disponível em latão e alumínio, os perfis de 5 mm e 10 mm de largura podem ser retificados e polidos no local.



MB50N

Comprimento: 2,70 metros



Alumínio - Latão

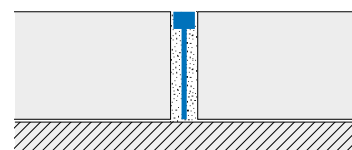

Recomenda-se utilizar o adesivo multiusos FIXXTEC para fixar o produto. Para mais informação, consulte a página 368.

Alumínio



AN

linetec >> MB em Alumínio Natural				
Cod.	HxB mm	Acabamento	€/m	pç
MB5AN270	25x5	AN - Natural	4,24	40*

Latão



ON

linetec >> MB em Latão Natural				
Cod.	HxB mm	Acabamento	€/m	pç
MB5ON270	25x4,5	ON - Natural	11,45	20*
MB10ON270	25x10	ON - Natural	19,55	10**

*Aumento de 10% para quantidade inferiores a 20.

**Aumento de 10% para quantidades inferiores às indicadas.

linetec PT

LINETEC PT é um perfil decorativo disponível em diferentes alturas e aplicável a várias espessuras de piso com uma largura de superfície de 2,5 mm. Flexível e facilmente deformável, este perfil é adequado para projetos decorativos para o assentamento de revestimentos e pavimentos em aglomerados cimentícios ou resinosos. Este perfil pode ser retificado e polido no local.



PT2000N

Comprimento: 2,70 metros

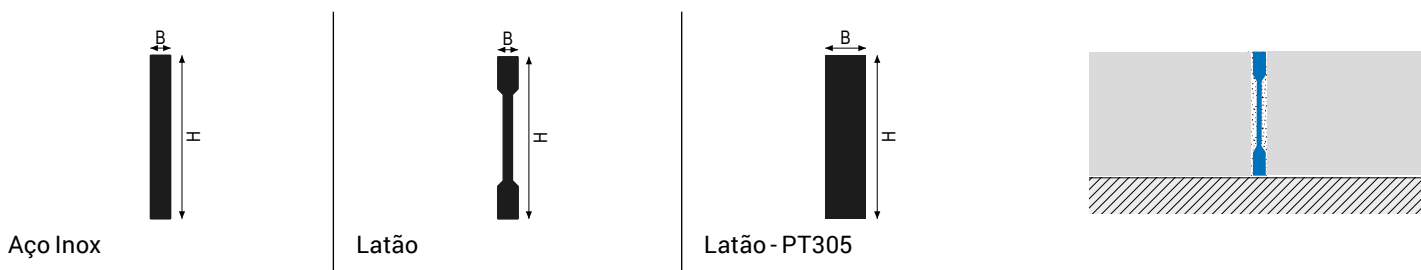

Recomenda-se utilizar o adesivo multiusos FIXXTEC para fixar o produto. Para mais informação, consulte a página 368.

Aço Inox



IN

linetec >> PT em Aço Inox AISI 304 - DIN 1.4301 Natural				
Cod.	HxB mm	Acabamento	€/m	pç
PT100IN270	10x2,5	IN - Natural	6,91	30*
PT150IN270	15x2,5	IN - Natural	9,13	25*
PT200IN270	20x2,5	IN - Natural	11,87	15**
PT400IN270	40x2,5	IN - Natural	21,33	10**

Latão



ON

linetec >> PT em Latão Natural				
Cod.	HxB mm	Acabamento	€/m	pç
PT100ON270	10x2,5	ON - Natural	11,45	30*
PT150ON270	15x2,5	ON - Natural	12,81	20*
PT200ON270	20x2,5	ON - Natural	15,74	15**
PT400ON270	40x2,5	ON - Natural	20,89	5**
PT305ON270	30x5,0	ON - Natural	44,40	5**

*Aumento de 10% para quantidade inferiores a 20.

**Aumento de 10% para quantidades inferiores às indicadas.

linetec PQ

Perfis de ligação entre pavimentos já colocados. Terminais para parquet ou cerâmica e ligações entre pisos existentes e/ou junções com espessura de 10 mm. Permitem resolver rapidamente e com um excelente resultado estético as situações mais frequentes de juntas entre pavimentos de diferentes tipologias, onde não foi previsto um sistema de ligação adequado no momento da instalação.



PQ100N

Comprimento: 2,70 metros

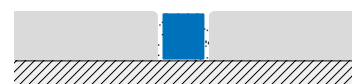
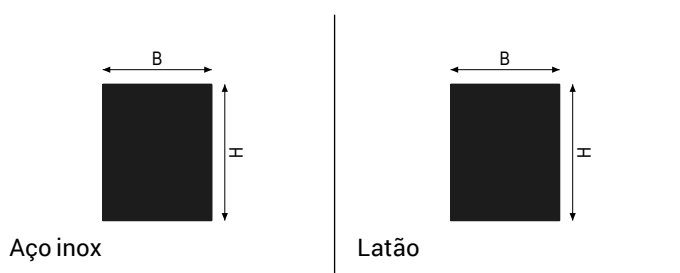

Recomenda-se utilizar o adesivo multiusos FIXXTEC para fixar o produto. Para mais informação, consulte a página 368.

Aço Inox



IN

linetec >> PQ em Aço Inox AISI 304 - DIN 1.4301 Natural				
Cod.	HxB mm	Acabamento	€/ m	pç
PQ10IN270	10x10	IN - Natural	29,65	10**

Latão



ON

linetec >> PQ em Latão Natural				
Cod.	HxB mm	Acabamento	€/ m	pç
PQ100N270	10x8	ON - Natural	25,97	10**

*Aumento de 10% para quantidade inferiores a 20.

**Aumento de 10% para quantidades inferiores às indicadas.

linetec PR

Perfis de ligação em latão extrudido entre pavimentos já colocados. Terminais para parquet ou cerâmica e ligações entre pisos existentes e/ou junções com espessura de 10 mm. Permitem resolver rapidamente e com um excelente resultado estético as situações mais frequentes de juntas entre pavimentos de diferentes tipologias, onde não foi previsto um sistema de ligação adequado no momento da instalação.



PR100L

Comprimento: 2,70 metros

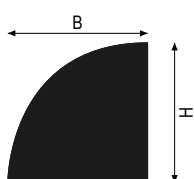

Latão

Recomenda-se utilizar o adesivo multiusos FIXXTEC para fixar o produto. Para mais informação, consulte a página 368.

Latão



OL

linetec >> PR em Latão Polido				
Cod.	HxB mm	Acabamento	€/m	pç
PR100L270	10x10	OL - Polido	24,97	10**

*Aumento de 10% para quantidade inferiores a 20.

**Aumento de 10% para quantidades inferiores às indicadas.

linetec PU

Perfis de ligação em latão extrudido entre pavimentos já colocados. Terminais para parquet ou cerâmica e ligações entre pisos existentes e/ou junções com espessura de 10 mm. Permitem resolver rapidamente e com um excelente resultado estético as situações mais frequentes de juntas entre pavimentos de diferentes tipologias, onde não foi previsto um sistema de ligação adequado no momento da instalação.



PU100L

Comprimento: 2,70 metros

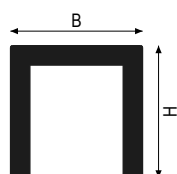

Latão

Recomenda-se utilizar o adesivo multiusos FIXXTEC para fixar o produto. Para mais informação, consulte a página 368.

Latão



OL

linetec >> PU em Latão Polido				
Cod.	HxB mm	Acabamento	€/m	pç
PU100L270	10x10	OL - Polido	17,08	15**

*Aumento de 10% para quantidade inferiores a 20.

**Aumento de 10% para quantidades inferiores às indicadas.

striptec ST

STRIPTEC são perfis utilizados para unir pisos de tipo e espessura iguais ou diferentes. A forma arredondada do perfil cobre as imperfeições das arestas e permite uma ligeira rotação, compensando desníveis até 5 mm. A aplicação do STRIPTEC corrige eventuais lascas dos pavimentos ou imperfeições durante a fase de corte, cobrindo a junta. Também podem ser utilizados como terminais para coberturas com espessura não superior a 5 mm. Disponível em duas versões: autoadesiva e furada.



ST18IL

Comprimento: 2,70 metros



Aço Inox

- ST18I* - H1 = 3 mm
- ST30I* - H1 = 4 mm
- ST35I* - H1 = 4 mm

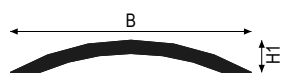

Alumínio

- ST30A* - H1 = 4 mm
- ST35A* - H1 = 4 mm

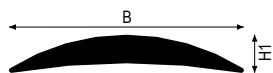

ST18 - Alumínio

- ST18A* - H1 = 3 mm

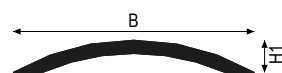

ST - Latão

- ST180* - H1 = 3 mm
- ST300* - H1 = 4 mm
- ST350* - H1 = 4 mm

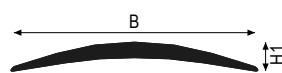

ST50 - Latão

- ST500* - H1 = 4 mm

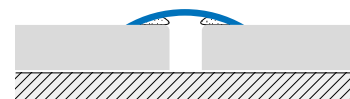
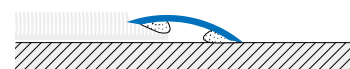
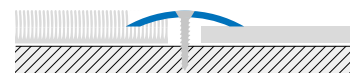

buchas + parafusos

(Não incluído na embalagem)

Recomenda-se utilizar o adesivo multiusos FIXXTEC para fixar o produto. Para mais informação, consulte a página 368.

© SELFLINE/PRÉ-CORTADO

*Aumento de 10% para quantidade inferiores a 20.

**Aumento de 10% para quantidades inferiores às indicadas.

Aumento de preço para SELFLINE/CURVELINE L= 0,9 - 1,35 m conforme página 388

Aço Inox



IL

striptec >> ST em Aço Inox AISI 304 - Adesivo					
Cod.	B mm	Acabamento	€/m	pç	
ST18ILA270	18	IL - Polido	8,11	20*	☒
ST30ILA270	30	IL - Polido	8,24	20*	☒
ST35ILA270	35	IL - Polido	9,81	20*	☒

striptec >> ST em Aço Inox AISI 304 - sem Adesivo					
Cod.	B mm	Acabamento	€/m	pç	
ST18ILN270	18	IL - Polido	6,15	30*	☒

striptec >> ST em Aço Inox AISI 304 - Furado					
Cod.	B mm	Acabamento	€/m	pç	
ST30ILF270	30	IL - Polido	6,34	30*	☒
ST35ILF270	35	IL - Polido	7,86	20*	☒

Alumínio



ST30 AS



ST30 RS



ST30 CI

striptec >> ST em Alumínio Anodizado - Adesivo					
Cod.	B mm	Acabamento	€/m	pç	
ST18ASA270	18	AS - Prata	6,08	40*	
ST30ASA270	30	AS - Prata	6,21	40*	☒
ST35ASA270	35	AS - Prata	7,43	40*	☒
ST40ASA270	40	AS - Prata	8,70	30*	☒
ST18AOA270	18	AO - Dourado	6,08	40*	
ST30AOA270	30	AO - Dourado	6,21	40*	☒
ST35AOA270	35	AO - Dourado	7,43	40*	☒
ST40AOA270	40	AO - Dourado	8,70	30*	☒
ST18ABA270	18	AB - Bronze	6,08	40*	
ST30ABA270	30	AB - Bronze	6,21	40*	☒
ST35ABA270	35	AB - Bronze	7,43	40*	☒
ST40ABA270	40	AB - Bronze	8,70	30*	☒

striptec >> ST em Alumínio Anodizado - Furado					
Cod.	B mm	Acabamento	€/m	pç	
ST18ASF270	18	AS - Prata	4,45	40*	
ST30ASF270	30	AS - Prata	4,58	40*	☒
ST35ASF270	35	AS - Prata	5,77	40*	☒
ST40ASF270	40	AS - Prata	7,05	30*	☒
ST18AOF270	18	AO - Dourado	4,45	40*	
ST30AOF270	30	AO - Dourado	4,58	40*	☒
ST35AOF270	35	AO - Dourado	5,77	40*	☒
ST40AOF270	40	AO - Dourado	7,05	30*	☒
ST18ABF270	18	AB - Bronze	4,45	40*	
ST30ABF270	30	AB - Bronze	4,58	40*	☒
ST35ABF270	35	AB - Bronze	5,77	40*	☒
ST40ABF270	40	AB - Bronze	7,05	30*	☒

striptec >> ST 30 em Alumínio Efeito Madeira - Adesivo					
Cod.	B mm	Acabamento	€/m	pç	
ST30RSA270	30	RS - Branqueado	12,22	20*	☒
ST30ACA270	30	AC - Plátano	12,22	40*	☒
ST30FAA270	30	FA - Faia	12,22	40*	☒
ST30ROA270	30	RO - Carvalho	12,22	20*	☒
ST30CIA270	30	CI - Cerejeira	12,22	40*	☒
ST30NCA270	30	NC - Nogueira Claro	12,22	20*	☒
ST30NSA270	30	NS - Nogueira Escura	12,22	20*	☒
ST30WEA270	30	WE - Wengé	12,22	20*	☒

striptec >> ST 30 em Alumínio com Acabamento Madeira - Furado					
Cod.	B mm	Acabamento	€/m	pç	
ST30RSF270	30	RS - Branqueado	10,55	40*	☒
ST30ACF270	30	AC - Plátano	10,55	40*	☒
ST30FAF270	30	FA - Faia	10,55	40*	☒
ST30ROF270	30	RO - Carvalho	10,55	40*	☒
ST30CIF270	30	CI - Cerejeira	10,55	40*	☒
ST30NCF270	30	NC - Nogueira Claro	10,55	40*	☒
ST30NSF270	30	NS - Nogueira Escura	10,55	40*	☒
ST30WEF270	30	WE - Wengé	10,55	40*	☒

*Aumento de 10% para quantidade inferiores a 20.

**Aumento de 10% para quantidades inferiores às indicadas.

Aumento de preço para SELFLINE/CURVELINE L= 0,9 - 1,35 m conforme página 388

Latão



OL

strip Tec >> ST em Latão Polido - Adesivo					
Cod.	B mm	Acabamento	€/m	pç	
ST180LA270	18	OL - Polido	10,55	20*	☒
ST300LA270	30	OL - Polido	10,47	20*	☒
ST350LA270	35	OL - Polido	13,00	20*	☒
ST500LA270	50	OL - Polido	42,36	5**	

strip Tec >> ST em Latão Polido - sem Adesivo					
Cod.	B mm	Acabamento	€/m	pç	
ST180LN270	18	OL - Polido	8,32	20*	☒

strip Tec >> ST em Latão Polido - Furado					
Cod.	B mm	Acabamento	€/m	pç	
ST300LF270	30	OL - Polido	8,48	20*	☒
ST350LF270	35	OL - Polido	10,83	30*	☒
ST500LF270	50	OL - Polido	40,22	5**	

*Aumento de 10% para quantidade inferiores a 20.
 **Aumento de 10% para quantidades inferiores às indicadas.

Aumento de preço para SELFLINE/CURVELINE L= 0,9 - 1,35 m conforme página 388

striptec ST38

STRIPTEC são perfis utilizados para unir pisos de tipo e espessura iguais ou diferentes. A forma arredondada do perfil cobre as imperfeições das arestas e permite uma ligeira rotação, compensando desníveis até 5 mm. A aplicação do STRIPTEC corrige eventuais lascas dos pavimentos ou imperfeições durante a fase de corte, cobrindo a junta. Também podem ser utilizados como terminais para coberturas com espessura não superior a 5 mm. Disponível em duas versões: autoadesiva e furada.



ST38ASF

Comprimento: 2,70 metros



Alumínio
H1 = 4 mm

Válido para ST 38
buchas + parafusos

(Não incluído na embalagem)

Recomenda-se utilizar o adesivo multiusos FIXXTEC para fixar o produto. Para mais informação, consulte a página 368.

☒ **SELFLINE**/PRÉ-CORTADO

Alumínio

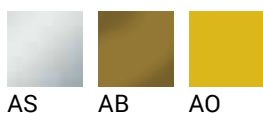

striptec >> ST38 em Alumínio Anodizado - Adesivo					
Cod.	B mm	Acabamento	€/m	pç	
ST38ASA270	38	AS - Prata	9,68	30*	☒
ST38AOA270	38	AO - Dourado	9,68	30*	☒
ST38ABA270	38	AB - Bronze	9,68	30*	☒

striptec >> ST38 em Alumínio Anodizado - Furado					
Cod.	B mm	Acabamento	€/m	pç	
ST38ASF270	38	AS - Prata	8,02	30*	☒
ST38AOF270	38	AO - Dourado	8,02	30*	☒
ST38ABF270	38	AB - Bronze	8,02	30*	☒

*Aumento de 10% para quantidade inferiores a 20.

**Aumento de 10% para quantidades inferiores às indicadas.

Aumento de preço para SELFLINE/CURVELINE L= 0,9 - 1,35 m conforme página 388



striptec STB

STRIPTEC ST/STB é uma gama completa de perfis de transição e tampas de soleira disponíveis em diferentes larguras e acabamentos. Superfície lisa ou serrilhada, arredondada ou plana para não criar espessura sob a porta, adequados para uso doméstico. As versões de latão e alumínio são adequados para áreas de alto tráfego. As pontas arredondadas garantem um contacto perfeito com o piso. Recomendado para eliminar defeitos de instalação e criar juntas de dilatação imprevistas.



STB350LF

Comprimento: 2,70 metros

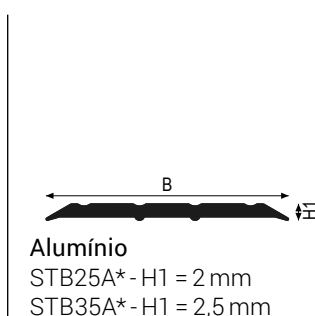
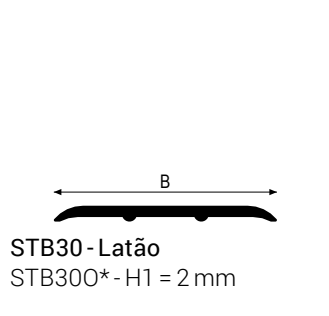
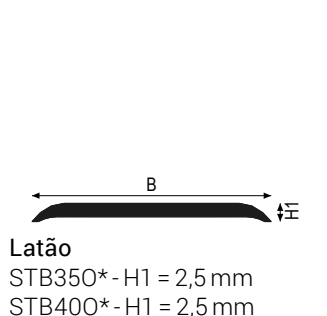

Recomenda-se utilizar o adesivo multiusos FIXXTEC para fixar o produto. Para mais informação, consulte a página 368.

☒ SELFLINE/PRÉ-CORTADO

Alumínio

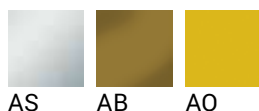

STB35 AS

*Aumento de 10% para quantidade inferiores a 20.
**Aumento de 10% para quantidades inferiores às indicadas.

Aumento de preço para SELFLINE/CURVELINE L= 0,9 - 1,35 m conforme página 388

strip Tec >> STB em Alumínio Anodizado - Adesivo					
Cod.	B mm	Acabamento	€ / m	pç	
STB25ASA270	25	AS - Prata	6,21	40*	☒
STB35ASA270	35	AS - Prata	7,56	30*	☒
STB35AOA270	35	AO - Dourado	7,56	30*	☒
STB25AOA270	25	AO - Dourado	6,21	40*	☒
STB35ABA270	35	AB - Bronze	7,56	30*	☒
STB25ABA270	25	AB - Bronze	6,21	40*	☒

strip Tec >> STB em Alumínio Anodizado - Furado					
Cod.	B mm	Acabamento	€ / m	pç	
STB25ASF270	25	AS - Prata	4,54	40*	☒
STB35ASF270	35	AS - Prata	5,91	30*	☒
STB25AOF270	25	AO - Dourado	4,54	40*	☒
STB35AOF270	35	AO - Dourado	5,91	30*	☒
STB25ABF270	25	AB - Bronze	4,54	40*	☒
STB35ABF270	35	AB - Bronze	5,91	30*	☒

Latão



OL

strip Tec >> STB em Latão Polido - Adesivo					
Cod.	B mm	Acabamento	€ / m	pç	
STB300LA270	30	OL - Polido	17,04	10**	☒
STB350LA270	35	OL - Polido	23,39	15**	☒
STB400LA270	40	OL - Polido	25,86	10**	☒

strip Tec >> STB em Latão Polido - Furado					
Cod.	B mm	Acabamento	€ / m	pç	
STB300LF270	30	OL - Polido	15,03	10**	☒
STB350LF270	35	OL - Polido	21,24	10**	☒
STB400LF270	40	OL - Polido	23,71	10**	☒

*Aumento de 10% para quantidade inferiores a 20.
 **Aumento de 10% para quantidades inferiores às indicadas.

Aumento de preço para SELFLINE/CURVELINE L= 0,9 - 1,35 m conforme página 388

leveltec RP

LEVELTEC RP é uma série de perfis com função de terminal ou ligação entre pavimentos de diferentes naturezas e espessuras. Esses perfis também cobrem qualquer lascamento da borda da cerâmica e cortes imperfeitos em pisos de madeira ou carpetes. A série LEVELTEC RP é composta por perfis com alturas entre 4,5 ÷ 12,5 mm, capazes de compensar diferenças de altura de 3 ÷ 14 mm. O perfil é normalmente fornecido com um adesivo com características de alta vedação. Também estão disponíveis na versão perfurada para fixação com parafusos e buchas. Disponível em diferentes larguras e alturas para atender todas as necessidades de conexão entre pisos com superfícies lisas ou ranhuradas. As espessuras dos materiais utilizados também os tornam adequados para ambientes com alto tráfego de peões. As pontas arredondadas garantem um contato perfeito com o piso.

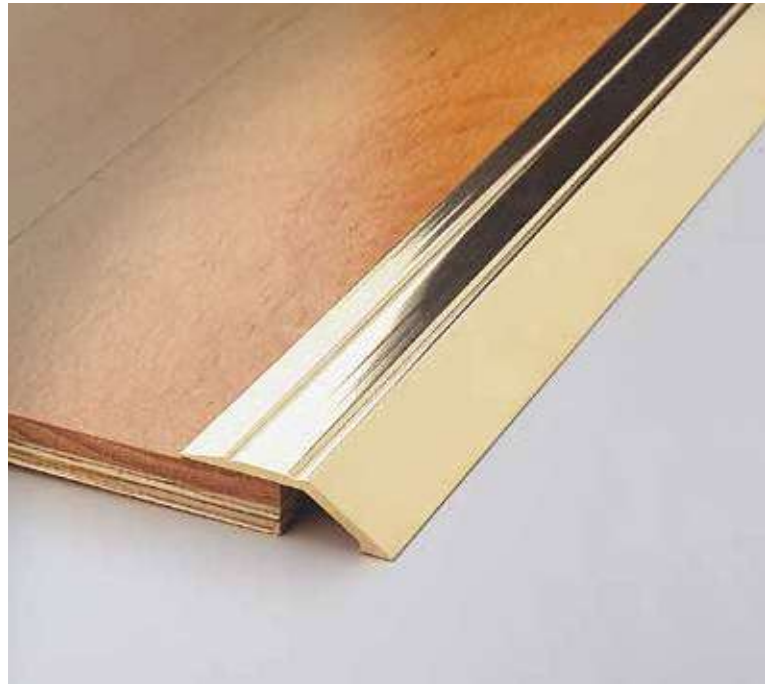

RP800L

Comprimento: 2,70 metros

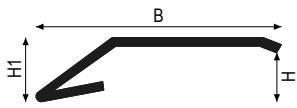

Aço Inox
H1 = H + 1 mm

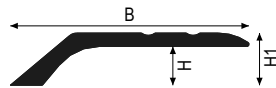

Alumínio
H1 = H + 1 mm

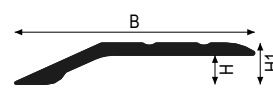

RP50 - Latão
H1 = H + 1 mm

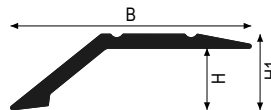

RP80 - Latão
H1 = H + 1 mm

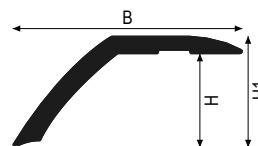

RP100 - Latão
H1 = H + 1 mm

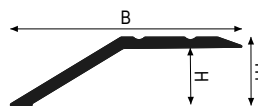

RP125 - Latão
H1 = H + 1 mm

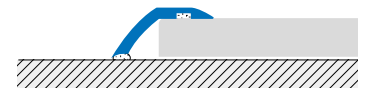
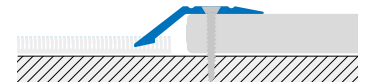
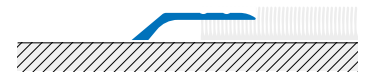

© SELFLINE/PRÉ-CORTADO

Recomenda-se utilizar o adesivo multiusos FIXXTEC para fixar o produto. Para mais informação, consulte a página 368.

*Aumento de 10% para quantidade inferiores a 20.
**Aumento de 10% para quantidades inferiores às indicadas.

Aumento de preço para SELFLINE/CURVELINE L= 0,9 - 1,35 m conforme página 388

Aço Inox



IL

leveltec >> RP em Aço Inox AISI 304 - DIN 1.4301 Polido - Adesivo				
Cod.	HxB mm	Acabamento	€/m	pç
RP50ILA270	5x29	IL - Polido	8,55	20*
RP80ILA270	8x34	IL - Polido	11,03	20*
RP110ILA270	11x38	IL - Polido	13,02	10**

leveltec >> RP em Aço Inox AISI 304 - DIN 1.4301 Polido - Furado				
Cod.	HxB mm	Acabamento	€/m	pç
RP50ILF270	5x29	IL - Polido	6,74	20*
RP80ILF270	8x34	IL - Polido	9,22	20*
RP110ILF270	11x38	IL - Polido	11,20	20*

Alumínio



AS

AO

AB



RP50ABF

leveltec >> RP em Alumínio Anodizado - Adesivo				
Cod.	HxB mm	Acabamento	€/m	pç
RP50ASA270	5x31	AS - Prata	7,60	30* ☉
RP80ASA270	8x34	AS - Prata	11,05	30* ☉
RP50AOA270	5x31	AO - Dourado	7,60	30* ☉
RP80AOA270	8x34	AO - Dourado	11,05	30* ☉
RP50ABA270	5x31	AB - Bronze	7,60	30* ☉
RP80ABA270	8x34	AB - Bronze	11,05	30* ☉

leveltec >> RP em Alumínio Anodizado - Furado				
Cod.	HxB mm	Acabamento	€/m	pç
RP50ASF270	5x31	AS - Prata	5,91	30* ☉
RP80ASF270	8x34	AS - Prata	9,36	30* ☉
RP50AOF270	5x31	AO - Dourado	5,91	30* ☉
RP80AOF270	8x34	AO - Dourado	9,36	30* ☉
RP50ABF270	5x31	AB - Bronze	5,91	30* ☉
RP80ABF270	8x34	AB - Bronze	9,36	30* ☉

Latão



OL

leveltec >> RP em Latão Polido - Adesivo				
Cod.	HxB mm	Acabamento	€/m	pç
RP50OLA270	4,5x32	OL - Polido	19,03	10** ☉
RP80OLA270	8x34	OL - Polido	27,38	10** ☉
RP100OLA270	10x25	OL - Polido	22,18	10** ☉
RP125OLA270	12,5x45	OL - Polido	30,59	10** ☉

leveltec >> RP em Latão Polido - Furado				
Cod.	HxB mm	Acabamento	€/m	pç
RP50OLF270	4,5x32	OL - Polido	17,04	10** ☉
RP80OLF270	8x34	OL - Polido	25,33	10** ☉
RP100OLF270	10x25	OL - Polido	20,18	10** ☉
RP125OLF270	12,5x45	OL - Polido	28,56	10** ☉

*Aumento de 10% para quantidade inferiores a 20.
**Aumento de 10% para quantidades inferiores às indicadas.

Aumento de preço para SELFLINE/CURVELINE L= 0,9 - 1,35 m conforme página 388

leveltec RPR

Perfis de ligação em latão extrudido entre pavimentos já colocados. Terminais para parquet ou cerâmica e ligações entre pisos existentes e/ou junções com espessura de 10 mm. Permitem resolver rapidamente e com um excelente resultado estético as situações mais frequentes de juntas entre pavimentos de diferentes tipologias, onde não foi previsto um sistema de ligação adequado no momento da instalação.



RPR390LA

Comprimento: 2,70 metros

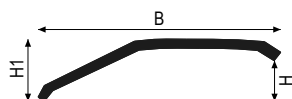

Latão
H1 = 6 mm

Recomenda-se utilizar o adesivo multiusos FIXXTEC para fixar o produto. Para mais informação, consulte a página 368.

SELFLINE/PRÉ-CORTADO

Latão



OL

leveltec >> RPR em Latão - com Adesivo / sem Adesivo					
Cod.	HxB mm	Acabamento	€/m	pç	
RPR390LA270	8 - 14x39	OL - Polido - Adesivo	25,19	10**	
RPR390LN270	8 - 14x39	OL - Polido - não Adesivo	23,17	10**	

*Aumento de 10% para quantidade inferiores a 20.
**Aumento de 10% para quantidades inferiores às indicadas.

Aumento de preço para SELFLINE/CURVELINE L= 0,9 - 1,35 m conforme página 388

leveltec ZP

Perfis de ligação em latão extrudido entre pavimentos já colocados. Terminais para parquet ou cerâmica e ligações entre pisos existentes e/ou junções com espessura de 10 mm. Permitem resolver rapidamente e com um excelente resultado estético as situações mais frequentes de juntas entre pavimentos de diferentes tipologias, onde não foi previsto um sistema de ligação adequado no momento da instalação.



ZP1000L

Comprimento: 2,70 metros

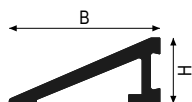

Latão
B = 27 mm

Recomenda-se utilizar o adesivo multiusos FIXXTEC para fixar o produto. Para mais informação, consulte a página 368.

Latão



OL

leveltec >> ZP em Latão Polido				
Cod.	H mm	Acabamento	€/ m	pç
ZP1000L270	10	OL - Polido	25,96	10**

*Aumento de 10% para quantidade inferiores a 20.
**Aumento de 10% para quantidades inferiores às indicadas.

Aumento de preço para SELFLINE/CURVELINE L= 0,9 - 1,35 m conforme página 388

variotec DC

VARIOTEC DC é um perfil inovador, com possibilidade de rotação a diferentes níveis. Ao rodar, adapta-se a espessuras entre 7 e 14 mm de altura. O perfil é instalado com um adesivo a ser aplicado no local, preenchendo completamente a cavidade criada entre o piso e o perfil.



DC220L

Comprimento: 2,70 metros

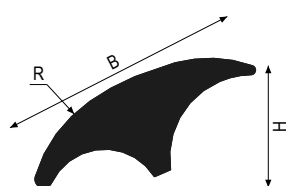

Alumínio - Latão
R = 15 mm

H para espessuras de 7 a 14 mm

Recomenda-se utilizar o adesivo multiusos FIXXTEC para fixar o produto. Para mais informação, consulte a página 368.

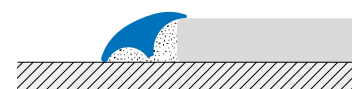

Alumínio

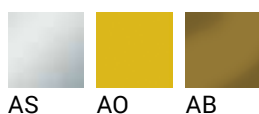

variotec >> DC em Alumínio Anodizado				
Cod.	B mm	Acabamento	€/m	pç
DC22AS270	21	AS - Prata	8,13	30*
DC22AO270	21	AO - Dourado	8,13	30*
DC22AB270	21	AB - Bronze	8,13	30*

Latão



variotec >> DC em Latão				
Cod.	B mm	Acabamento	€/m	pç
DC220L270	21	OL - Polido	25,62	10**

*Aumento de 10% para quantidade inferiores a 20.

**Aumento de 10% para quantidades inferiores às indicadas.

Aumento de preço para SELFLINE/CURVELINE L= 0,9 - 1,35 m conforme página 388

variotec DK

VARIOTEC DK são perfis de ligação entre pavimentos já colocados de diferentes naturezas e níveis. Compensam espessuras entre 7 e 16 mm. Autoadesivos: são fornecidos com um elastômero específico que permite uma aplicação fácil e rápida. Para a instalação, basta retirar o papel protetor do adesivo e aplicar o perfil, cortado no comprimento desejado, com pressão uniforme. Para uma boa vedação, a superfície de apoio deve estar lisa, limpa, seca e desengordurada.



DK37ILA

Comprimento: 2,70 metros

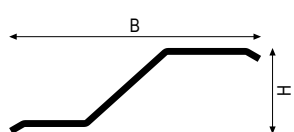

DK37 - Aço inoxidável - Latão
H = 12,5 mm
Para espessuras de 7 a 12,5 mm

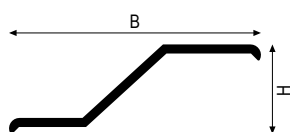

DK37 - Alumínio
H = 12,5 mm

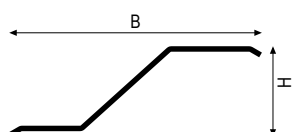

DK47 - Aço Inox - Latão
H = 16,5 mm
Para espessuras de 12,5 a 16 mm

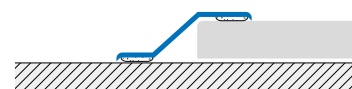

Recomenda-se utilizar o adesivo multiusos FIXXTEC para fixar o produto. Para mais informação, consulte a página 368.

☒ **SELFLINE**/PRÉ-CORTADO

Aço Inox



IL

variotec >> DK em Aço Inox AISI 304 - DIN 1.4301 Polido - Adesivo					
Cod.	B mm	Acabamento	€/m	pç	
DK37ILA270	37	IL - Polido	10,34	20*	☒
DK47ILA270	47	IL - Polido	15,50	10**	☒

*Aumento de 10% para quantidade inferiores a 20.

**Aumento de 10% para quantidades inferiores às indicadas.

Aumento de preço para SELFLINE/CURVELINE L= 0,9 - 1,35 m conforme página 388

Alumínio

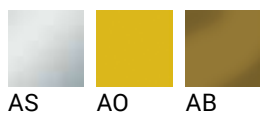

AS AO AB

variotec >> DK em Alumínio Anodizado - Adesivo					
Cod.	B mm	Acabamento	€/m	pç	
DK37ASA270	37	AS - Prata	7,96	20*	☒
DK37AOA270	37	AO - Dourado	7,96	20*	☒
DK37ABA270	37	AB - Bronze	7,96	20*	☒

Latão



OL

variotec >> DK em Latão Polido - Adesivo					
Cod.	B mm	Acabamento	€/m	pç	
DK37OLA270	37	OL - Polido	14,10	10**	☒
DK47OLA270	47	OL - Polido	21,12	10**	☒

*Aumento de 10% para quantidade inferiores a 20.

**Aumento de 10% para quantidades inferiores às indicadas.

Aumento de preço para SELFLINE/CURVELINE L= 0,9 - 1,35 m conforme página 388

variotec DR

A gama VARIOTEC inclui ainda uma série de outros perfis particularmente versáteis, para serem utilizados com funções de terminal ou ligação entre pavimentos de diferentes naturezas e espessuras e para eliminar qualquer desnível criado pela colocação de um novo pavimento sobre um já existente, afinando e protegendo os bordos. Acessórios funcionais para combinar pisos de cerâmica ou parquet com materiais mais finos, como carpetes ou pisos de vinil.



DR36OLA

Comprimento: 2,70 metros

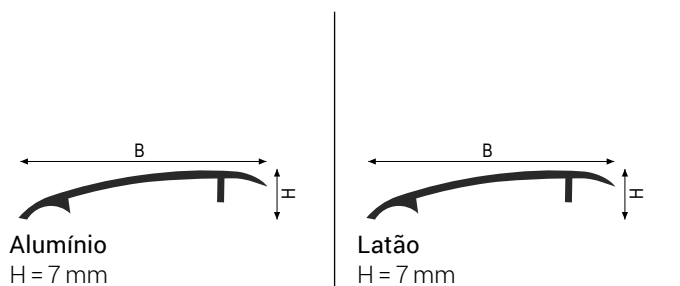

H para espessuras de 7 a 13 mm

Recomenda-se utilizar o adesivo multiusos FIXXTEC para fixar o produto. Para mais informação, consulte a página 368.

☒ **SELFLINE**/PRÉ-CORTADO

Alumínio



variotec >> DR em Alumínio Anodizado - Auto-adesivo				
Cod.	B mm	Acabamento	€/m	pç
DR36ASA270	36	AS - Prata	7,88	30*
DR36AOA270	36	AO - Dourado	7,88	30*
DR36ABA270	36	AB - Bronze	7,88	30*

Latão



variotec >> DR em Latão Polido - Auto-adesivo				
Cod.	B mm	Acabamento	€/m	pç
DR36OLA270	36	OL - Polido	28,54	15** ☒

*Aumento de 10% para quantidades inferiores a 20.

**Aumento de 10% para quantidades inferiores às indicadas.

Aumento de preço para SELFLINE/CURVELINE L= 0,9 - 1,35 m conforme página 388

variotec DS

A gama VARIOTEC inclui ainda uma série de outros perfis particularmente versáteis, para serem utilizados com funções de terminal ou ligação entre pavimentos de diferentes naturezas e espessuras e para eliminar qualquer desnível criado pela colocação de um novo pavimento sobre um já existente, afinando e protegendo os bordos. Acessórios funcionais para combinar pisos de cerâmica ou parquet com materiais mais finos, como carpetes ou pisos de vinil.



DS271LA

Comprimento: 2,70 metros

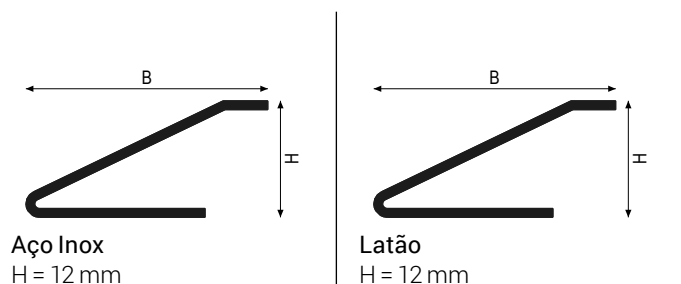

H para espessuras de 7 a 12 mm

Recomenda-se utilizar o adesivo multiusos FIXXTEC para fixar o produto. Para mais informação, consulte a página 368.

SELFLINE/PRÉ-CORTADO

Aço Inox



IL

variotec >> DS em Aço Inox AISI 304 - DIN 1.4301 Polido - Auto-adesivo				
Cod.	B mm	Acabamento	€/m	pç
DS271LA270	27	IL - Polido	14,02	15**

Latão



OL

variotec >> DS em Latão Polido - Auto-adesivo				
Cod.	B mm	Acabamento	€/m	pç
DS270LA270	27	OL - Polido	17,04	15**

*Aumento de 10% para quantidade inferiores a 20.

**Aumento de 10% para quantidades inferiores às indicadas.

Aumento de preço para SELFLINE/CURVELINE L= 0,9 - 1,35 m conforme página 388

variotec LS

A gama VARIOTEC inclui ainda uma série de outros perfis particularmente versáteis, para serem utilizados com funções de terminal ou ligação entre pavimentos de diferentes naturezas e espessuras e para eliminar qualquer desnível criado pela colocação de um novo pavimento sobre um já existente, afinando e protegendo os bordos. Acessórios funcionais para combinar pisos de cerâmica ou parquet com materiais mais finos, como carpetes ou pisos de vinil.



LS30AS

Comprimento: 2,70 metros

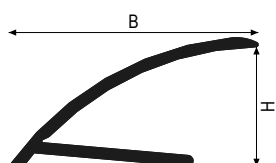

Alumínio

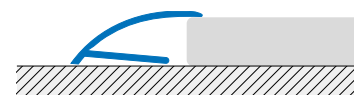

H para espessuras de 7 a 13 mm

Recomenda-se utilizar o adesivo multiusos FIXXTEC para fixar o produto. Para mais informação, consulte a página 368.

Alumínio



woodtec >> LS em Alumínio Anodizado - Auto-adesivo				
Cod.	B mm	Acabamento	€/m	pç
LS30ASA270	30	AS - Prata	9,06	20*
LS30AOA270	30	AO - Dourado	9,06	20*
LS30ABA270	30	AB - Bronze	9,06	20*

*Aumento de 10% para quantidade inferiores a 20.

**Aumento de 10% para quantidades inferiores às indicadas.

Aumento de preço para SELFLINE/CURVELINE L= 0,9 - 1,35 m conforme página 388

multiclip CL

O sistema patenteado MULTICLIP oferece uma série completa de perfis de pavimento úteis para resolver qualquer situação. O sistema MULTICLIP (base + clip + tampa) adapta-se a todas as espessuras de revestimentos, sejam eles de que natureza forem e em particular aos pavimentos de madeira melamínica. A utilização dos "clips" modulares permite, graças à junta especial entre a base de apoio e a cobertura, obter espessuras cada vez maiores, adaptando-se à altura dos pavimentos e a qualquer desnível da ligação. É, portanto, um polivalente e versátil sistema, que permite resolver qualquer situação com apenas alguns elementos. Patente pendente.



CLB80ANF - CL80P - CLG370CI

Comprimento: 2,70 metros

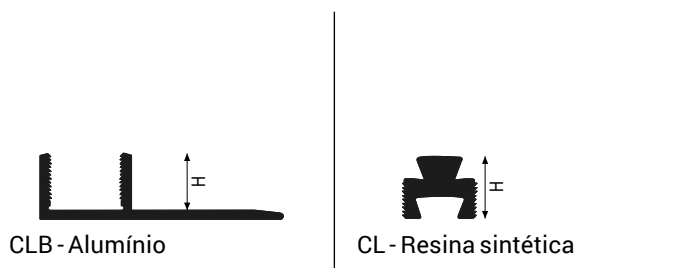

Atenção: Pode ser utilizado simples ou acoplado
Recomenda-se utilizar o adesivo multiusos FIXXTEC para fixar o produto. Para mais informação, consulte a página 368.

Resina sintética

multiclip >> CL em Resina sintética				
Cod.	H mm	Acabamento	€/m	pç
CL80P270	8	P23 - Resina	1,44	120*

Alumínio



AN

multiclip >> CLB Base de fixação em Alumínio Natural				
Cod.	H mm	Acabamento	€/m	pç
CLB80ANF270	8	AN - Natural - Furado	6,36	40*
CLB80ANT270	8	AN - Natural - Dentado	6,13	40*

*Aumento de 10% para quantidade inferiores a 20.

**Aumento de 10% para quantidades inferiores às indicadas.

multiclip CLG

Perfil de junção patenteado para pisos coplanares. O engenhoso sistema com cliques de resina permite, girando, compensar até mesmo pequenas diferenças de altura até 3 mm. Podem ser inseridos até 3 cliques na base para unir pisos grossos. Funciona como junta de dilatação, graças à cavidade interna de 16 mm que permite um movimento dos pavimentos subjacentes superior a ± 5 mm. Deve-se, de fato, considerar que, em condições de humidade média, a dilatação média dos pisos melamínicos de dupla camada é de 0,5 mm por metro linear de vão.



CLB80ANF + 2X CL80P + CLG370RD

Comprimento: 2,70 metros

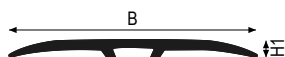

Alumínio - Latão

H1 = 3 mm

1 clip - H=6÷10 mm

2 clip - H=11÷15 mm

3 clip - H=16÷20 mm

☒ **SELFLINE**/PRÉ-CORTADO

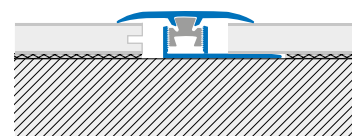

Alumínio



*Aumento de 10% para quantidade inferiores a 20.

**Aumento de 10% para quantidades inferiores às indicadas.



CLB80ANF + 2X CL80P + CLG370RW



CLG370CIA

multiclip >> CLG em Alumínio Anodizado					
Cod.	B mm	Acabamento	€/m	pç	
CLG370AS270	37	AS - Prata	8,21	30*	☒
CLG370AO270	37	AO - Dourado	8,21	30*	☒
CLG370AB270	37	AB - Bronze	8,21	30*	☒

multiclip >> CLG370 em Alumínio com Acabamento Madeira de Alta resistência					
Cod.	B mm	Acabamento	€/m	pç	
CLG370RS270	37	RS - Branqueado	14,49	30*	☒
CLG370AC270	37	AC - Plátano	14,49	30*	☒
CLG370FA270	37	FA - Faia	14,49	30*	☒
CLG370RO270	37	RO - Carvalho	14,49	30*	☒
CLG370CI270	37	CI - Cerejeira	14,49	30*	☒
CLG370NC270	37	NC - Nogueira Claro	14,49	30*	☒
CLG370NS270	37	NS - Nogueira Escura	14,49	30*	☒
CLG370WE270	37	WE - Wengé	14,49	30*	☒
CLG370RW270	37	RW - Carvalho Wengé	18,93	30*	
CLG370RD270	37	RD - Carvalho Decapado	18,93	30*	
CLG370RG270	37	RG - Carvalho Cinza	18,93	30*	

multicover >> CLG370 em Alumínio com Acabamento Madeira - Adesivo					
Cod.	B mm	Acabamento	€/m	pç	
CLG370RSA270	37	RS - Branqueado	16,17	30*	☒
CLG370ACA270	37	AC - Plátano	16,17	30*	☒
CLG370FAA270	37	FA - Faia	16,17	30*	☒
CLG370ROA270	37	RO - Carvalho	16,17	30*	☒
CLG370CIA270	37	CI - Cerejeira	16,17	30*	☒
CLG370NCA270	37	NC - Nogueira Claro	16,17	30*	☒
CLG370NSA270	37	NS - Nogueira Escura	16,17	30*	☒
CLG370WEA270	37	WE - Wengé	16,17	30*	☒

multicover >> CLG370 em Alumínio com acabamento Madeira - Furado					
Cod.	B mm	Acabamento	€/m	pç	
CLG370RSF270	37	RS - Branqueado	14,49	30*	☒
CLG370ACF270	37	AC - Plátano	14,49	30*	☒
CLG370FAF270	37	FA - Faia	14,49	30*	☒
CLG370ROF270	37	RO - Carvalho	14,49	30*	☒
CLG370CIF270	37	CI - Cerejeira	14,49	30*	☒
CLG370NCF270	37	NC - Nogueira Claro	14,49	30*	☒
CLG370NSF270	37	NS - Nogueira Escura	14,49	30*	☒
CLG370WEF270	37	WE - Wengé	14,49	30*	☒

Latão



OL

multiclip >> CLG370 em Latão Polido					
Cod.	B mm	Acabamento	€/m	pç	
CLG370OL270	37	OL - Polido	23,52	10**	☒

*Aumento de 10% para quantidade inferiores a 20.

**Aumento de 10% para quantidades inferiores às indicadas.

multifix CLG

O perfil curvo patenteado MULTIFIX CLG 300 une pisos com a mesma altura. Facilmente fixado com as cavilhas de nylon "MULTIFIX". Este perfil é projetado especificamente para aplicações residenciais de bricolage.



CLX45 + CLG300RO

Comprimento: 2,70 metros

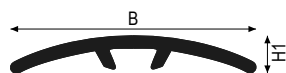

Alumínio - Latão
H1 = 4,5 mm



CLX 45 - Nylon
Set de 6 pcs

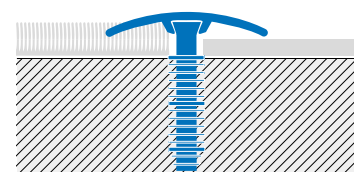

SELFLINE/PRÉ-CORTADO

Alumínio

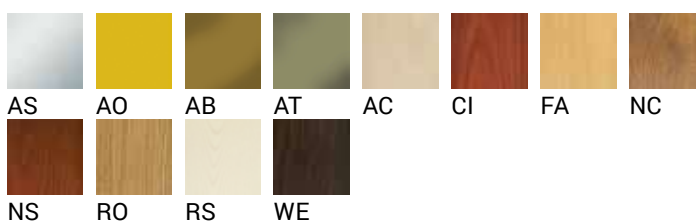

multifix >> CLG300 em Alumínio Anodizado					
Cod.	B mm	Acabamento	€/m	pç	
CLG300AS270	30	AS - Prata	6,36	40*	☒
CLG300AO270	30	AO - Dourado	6,36	40*	☒
CLG300AB270	30	AB - Bronze	6,36	40*	☒
CLG300AT270	30	AT - Titânio	13,11	40*	☒

multifix >> CLG300 em Alumínio com Acabamento Madeira					
Cod.	B mm	Acabamento	€/m	pç	
CLG300RS270	30	RS - Branqueado	13,25	40*	☒
CLG300AC270	30	AC - Plátano	13,25	40*	☒
CLG300FA270	30	FA - Faia	13,25	40*	☒
CLG300RO270	30	RO - Carvalho	13,25	40*	☒
CLG300CI270	30	CI - Cerejeira	13,25	40*	☒
CLG300NC270	30	NC - Nogueira Claro	13,25	40*	☒
CLG300NS270	30	NS - Nogueira Escura	13,25	40*	☒
CLG300WE270	30	WE - Wengé	13,25	40*	☒

*Aumento de 10% para quantidade inferiores a 20.
**Aumento de 10% para quantidades inferiores às indicadas.

Aumento de preço para SELFLINE/CURVELINE L= 0,9 - 1,35 m conforme página 388

Latão



OL



CLX45 + CLG3000L

multifix >> CLG300 em Latão Polido					
Cod.	B mm	Acabamento	€/m	pç	
CLG3000L270	30	OL - Polido	17,83	10**	

multifix >> CLX alternativa com parafuso para art. CLG 300 - CLG 370 - CLF 450				
Cod.	H mm	Acabamento	€/cf	pç
CLX45	45	-	1,53	6**

*Aumento de 10% para quantidade inferiores a 20.

**Aumento de 10% para quantidades inferiores às indicadas.

Aumento de preço para SELFLINE/CURVELINE L= 0,9 - 1,35 m conforme página 388

multiclip CLF 450

Perfil terminal patenteado para unir diferenças de nível de 0 a 6 mm. Um clipe de plástico permite que os elementos do sistema MULTICLIP sejam perfeitamente combinados, criando um sistema resistente e flexível. A ligeira rotação do perfil de acabamento permite que o sistema se adapte perfeitamente às diferenças de nível.



CLB80ANF + CL80P + CLF450RS

Comprimento: 2,70 metros

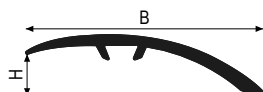

Alumínio - Latão

- 1 clip - H=10 mm
- 2 clip - H=15 mm
- 3 clip - H=20 mm

☒ SELFLINE/PRÉ-CORTADO

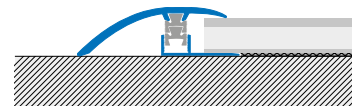

Alumínio

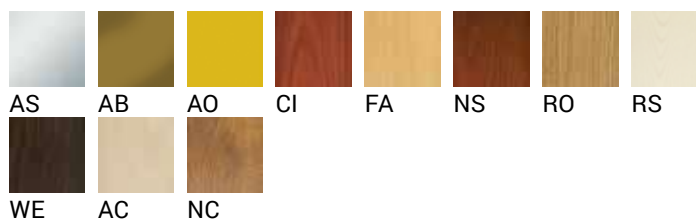

*Aumento de 10% para quantidade inferiores a 20.
**Aumento de 10% para quantidades inferiores às indicadas.

Aumento de preço para SELFLINE/CURVELINE L= 0,9 - 1,35 m conforme página 388



CLB80ANF + 2X CL80P + CLF450AS

multiclip >> CLF450 em Alumínio Anodizado					
Cod.	B mm	Acabamento	€/m	pç	
CLF450AS270	45	AS - Prata	9,34	20*	☒
CLF450AO270	45	AO - Dourado	9,34	20*	☒
CLF450AB270	45	AB - Bronze	9,34	20*	☒

multiclip >> CLF450 em Alumínio com Acabamento Madeira					
Cod.	B mm	Acabamento	€/m	pç	
CLF450RS270	45	RS - Branqueado	16,25	20*	☒
CLF450AC270	45	AC - Plátano	16,25	20*	☒
CLF450FA270	45	FA - Faia	16,25	20*	☒
CLF450RO270	45	RO - Carvalho	16,25	20*	☒
CLF450CI270	45	CI - Cerejeira	16,25	20*	☒
CLF450NC270	45	NC - Nogueira Claro	16,25	20*	☒
CLF450NS270	45	NS - Nogueira Escura	16,25	20*	☒
CLF450WE270	45	WE - Wengé	16,25	20*	☒

multicover >> CLF450 em Alumínio com Acabamento Madeira - Adesivo					
Cod.	B mm	Acabamento	€/m	pç	
CLF450RSA270	45	RS - Branqueado	17,90	20*	☒
CLF450ACA270	45	AC - Plátano	17,90	20*	☒
CLF450FAA270	45	FA - Faia	17,90	20*	☒
CLF450ROA270	45	RO - Carvalho	17,90	20*	☒
CLF450CIA270	45	CI - Cerejeira	17,90	20*	☒
CLF450NCA270	45	NC - Nogueira Claro	17,90	20*	☒
CLF450NSA270	45	NS - Nogueira Escura	17,90	20*	☒
CLF450WEA270	45	WE - Wengé	17,90	20*	☒

multicover >> CLF450 em Alumínio com Acabamento Madeira - Furado					
Cod.	B mm	Acabamento	€/m	pç	
CLF450RSF270	45	RS - Branqueado	16,25	20*	☒
CLF450ACF270	45	AC - Plátano	16,25	20*	☒
CLF450FAF270	45	FA - Faia	16,25	20*	☒
CLF450ROF270	45	RO - Carvalho	16,25	20*	☒
CLF450CIF270	45	CI - Cerejeira	16,25	20*	☒
CLF450NCF270	45	NC - Nogueira Claro	16,25	20*	☒
CLF450NSF270	45	NS - Nogueira Escura	16,25	20*	☒
CLF450WEF270	45	WE - Wengé	16,25	20*	☒

Latão



OL

multiclip >> CLF450 OL em Latão Polido					
Cod.	B mm	Acabamento	€/m	pç	
CLF450OL270	45	OL - Polido	29,60	5**	☒

*Aumento de 10% para quantidades inferiores a 20.

**Aumento de 10% para quantidades inferiores às indicadas.

Aumento de preço para SELFLINE/CURVELINE L= 0,9 - 1,35 m conforme página 388

multiclip CLF 490

O perfil patenteado MULTICLIP CLF 490 é moldado para unir facilmente espessuras de piso de 12 mm a mais de 18 mm. Uma seção de ala especialmente projetada faz a transição de piso de cerâmica e piso de madeira com pisos preexistentes ou tipos de piso fino, como carpete e vinil. A forma da união entre clip e perfil permite uma rotação limitada do perfil de acabamento que se adapta perfeitamente à diferença de altura.



CLB80ANF + 2X CL80P + CLF4900L

Comprimento: 2,70 metros

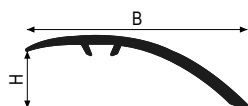

Alumínio - Latão

Na medida 490 o clip tem de ser pedido em duplicado.
2 clip - H=12+18 mm

☒ **SELFLINE**/PRÉ-CORTADO

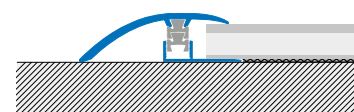

Alumínio

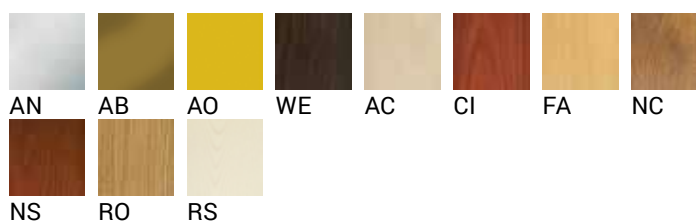

*Aumento de 10% para quantidade inferiores a 20.
**Aumento de 10% para quantidades inferiores às indicadas.

Aumento de preço para SELFLINE/CURVELINE L= 0,9 - 1,35 m conforme página 388

multiclip >> CLF490 em Alumínio Anodizado					
Cod.	B mm	Acabamento	€/m	pç	
CLF490AS270	49	AS - Prata	11,00	20*	☒
CLF490AO270	49	AO - Dourado	11,00	20*	☒
CLF490AB270	49	AB - Bronze	11,00	20*	☒

multiclip >> CLF490 em Alumínio com Acabamento Madeira					
Cod.	B mm	Acabamento	€/m	pç	
CLF490RS270	49	RS - Branqueado	17,55	20*	☒
CLF490AC270	49	AC - Plátano	17,55	20*	☒
CLF490FA270	49	FA - Faia	17,55	20*	☒
CLF490RO270	49	RO - Carvalho	17,55	20*	☒
CLF490CI270	49	CI - Cerejeira	17,55	20*	☒
CLF490NC270	49	NC - Nogueira Claro	17,55	20*	☒
CLF490NS270	49	NS - Nogueira Escura	17,55	20*	☒
CLF490WE270	49	WE - Wengé	17,55	20*	☒

Latão



OL

multiclip >> CLF490 OL em Latão Polido					
Cod.	B mm	Acabamento	€/m	pç	
CLF490OL270	49	OL - Polido	34,23	5**	☒

*Aumento de 10% para quantidade inferiores a 20.

**Aumento de 10% para quantidades inferiores às indicadas.

Aumento de preço para SELFLINE/CURVELINE L= 0,9 - 1,35 m conforme página 388

multiclip CLP

O perfil perimetral de alumínio patenteado MULTICLIP CLP 270 permite o acabamento das bordas do piso sem rodapés. Uma cavidade interna de 16 mm permite 5 mm de movimento diferencial. Este perfil também é adequado ao longo de trilhos de portas de correr e como moldura de tapete de entrada.



CLB80ANF + CL80P + CLP270RW

Comprimento: 2,70 metros

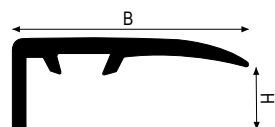

Alumínio

1 clip - H=6÷10 mm
2 clip - H=11÷15 mm
3 clip - H=16÷20 mm

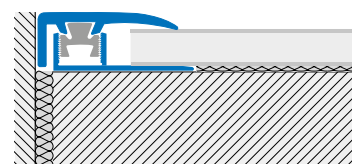

Alumínio



*Aumento de 10% para quantidade inferiores a 20.
**Aumento de 10% para quantidades inferiores às indicadas.

Aumento de preço para SELFLINE/CURVELINE L= 0,9 - 1,35 m conforme página 388



CLB80ANF + CL80P + CLP270AS

multiclip >> CLP270 em Alumínio Anodizado				
Cod.	B mm	Acabamento	€/m	pç
CLP270AS270	27	AS - Prata	8,60	30*
CLP270AO270	27	AO - Dourado	8,60	30*
CLP270AB270	27	AB - Bronze	8,60	30*

multiclip >> CLP270 em Alumínio com Acabamento Madeira de Alta resistência				
Cod.	B mm	Acabamento	€/m	pç
CLP270RS270	27	RS - Branqueado	15,40	30*
CLP270AC270	27	AC - Plátano	15,40	30*
CLP270FA270	27	FA - Faia	15,40	30*
CLP270RO270	27	RO - Carvalho	15,40	30*
CLP270CI270	27	CI - Cerejeira	15,40	30*
CLP270NC270	27	NC - Nogueira Claro	15,40	30*
CLP270NS270	27	NS - Nogueira Escura	15,40	30*
CLP270WE270	27	WE - Wengé	15,40	30*
CLP270RW270	27	RW - Carvalho Wengé	19,05	30*
CLP270RD270	27	RD - Carvalho Decapado	19,05	30*
CLP270RG270	27	RG - Carvalho Cinza	19,05	30*

*Aumento de 10% para quantidade inferiores a 20.
 **Aumento de 10% para quantidades inferiores às indicadas.

Aumento de preço para SELFLINE/CURVELINE L= 0,9 - 1,35 m conforme página 388

woodtec LT

Os perfis WOODTEC LT foram especificamente concebidos para o acabamento perimetral de pavimentos flutuantes de madeira, nomeadamente quando transitam para outro tipo de pavimento à mesma cota ou encostam a uma superfície vertical. Além de atuarem como junta de dilatação, também permitem o acabamento de pavimentos sem rodapés. Este perfil também é adequado ao longo de calhas de portas de correr e como moldura de tapete de entrada. Instalado com parafusos de cabeça chata.



LT100AS

Comprimento: 2,70 metros

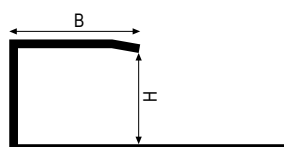

Aço Inox - Latão
B = 15 mm

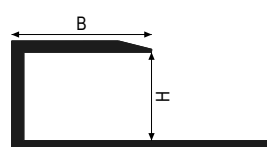

Alumínio
B = 15 mm

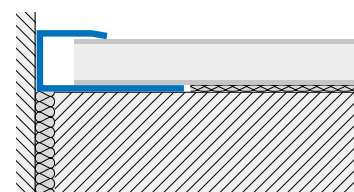

Recomenda-se utilizar o adesivo multiusos FIXXTEC para fixar o produto. Para mais informação, consulte a página 368.

Aço Inox



IL



LT 100 IL

woodtec >> LT em Aço Inox AISI 304 - DIN 1.4301 Polido				
Cod.	Hmm	Acabamento	€/m	pç
LT100ILN270	10	IL - Polido	13,99	15**
LT150ILN270	15	IL - Polido	15,24	10**
LT220ILN270	22	IL - Polido	16,41	10**

*Aumento de 10% para quantidade inferiores a 20.

**Aumento de 10% para quantidades inferiores às indicadas.

Alumínio



LT 100 AS



LT 90 RO



LT 90 NS

woodtec >> LT em Alumínio Anodizado				
Cod.	H mm	Acabamento	€/m	pç
LT70ASN270	7	AS - Prata	7,22	40*
LT90ASN270	9	AS - Prata	7,29	20*
LT100ASN270	10,2	AS - Prata	7,44	30*
LT130ASN270	13	AS - Prata	7,82	30*
LT150ASN270	15	AS - Prata	8,13	30*
LT70AON270	7	AO - Dourado	7,26	40*
LT90AON270	9	AO - Dourado	7,35	20*
LT100AON270	10,2	AO - Dourado	7,47	30*
LT130AON270	13	AO - Dourado	7,87	30*
LT150AON270	15	AO - Dourado	8,17	30*
LT70ABN270	7	AB - Bronze	7,22	40*
LT90ABN270	9	AB - Bronze	7,29	20*
LT100ABN270	10,2	AB - Bronze	7,44	30*
LT130ABN270	13	AB - Bronze	7,82	30*
LT150ABN270	15	AB - Bronze	8,13	30*

woodtec >> LT em Alumínio com Acabamento Madeira				
Cod.	H mm	Acabamento	€/m	pç
LT90RSN270	9	RS - Branqueado	11,19	20*
LT90ACN270	9	AC - Plátano	11,19	20*
LT90FAN270	9	AN - Faia	11,19	20*
LT90RON270	9	RO - Carvalho	11,25	20*
LT90CIN270	9	CI - Cerejeira	11,15	20*
LT90NCN270	9	NC - Nogueira Claro	11,19	20*
LT90NSN270	9	NS - Nogueira Escura	11,19	20*
LT90WEN270	9	WE - Wengé	11,19	20*

Latão



OL

woodtec >> LT em Latão Polido				
Cod.	H mm	Acabamento	€/m	pç
LT100OLN270	10	OL - Polido	18,30	10**
LT150OLN270	15	OL - Polido	19,81	10**
LT220OLN270	22	OL - Polido	21,40	10**

*Aumento de 10% para quantidade inferiores a 20.

**Aumento de 10% para quantidades inferiores às indicadas.

woodtec LP

Perfil terminal concebido para o acabamento e contenção de pavimentos flutuantes de madeira, ligando-os a outros pavimentos contíguos de cota inferior ou no assentamento de parquet sobre pavimentos pré-existent. Atua também como junta de dilatação. Para ser fixado ao suporte com parafusos e buchas.



LP1000L

Comprimento: 2,70 metros

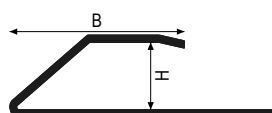

Aço Inox - Latão
B = 30 mm



Recomenda-se utilizar o adesivo multiusos FIXXTEC para fixar o produto. Para mais informação, consulte a página 368.

Aço Inox



IL



LP 150 IL

woodtec >> LP em Aço Inox AISI 304 - DIN 1.4301 Polido				
Cod.	H mm	Acabamento	€/m	pç
LP100ILN270	10	IL - Polido	16,43	10**
LP150ILN270	15	IL - Polido	20,25	10**
LP220ILN270	22	IL - Polido	24,43	10**

Latão



OL

woodtec >> LP em Latão Polido				
Cod.	H mm	Acabamento	€/m	pç
LP100OLN270	10	OL - Polido	21,10	10**
LP150OLN270	15	OL - Polido	24,83	10**
LP220OLN270	22	OL - Polido	29,42	10**

*Aumento de 10% para quantidade inferiores a 20.

**Aumento de 10% para quantidades inferiores às indicadas.

woodtec LG

Junção entre pavimentos flutuantes. A forma e o tamanho do perfil permitem a expansão necessária das superfícies subjacentes. A espessura reduzida do perfil visível também o torna ideal como ligação entre dois pisos ao nível da soleira porque não cria espessura por baixo da porta.



LG100AON

Comprimento: 2,70 metros

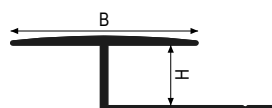

Alumínio
B = 30 mm

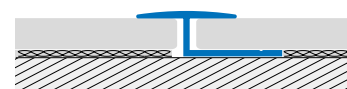

Recomenda-se utilizar o adesivo multiusos FIXXTEC para fixar o produto. Para mais informação, consulte a página 368.

Alumínio

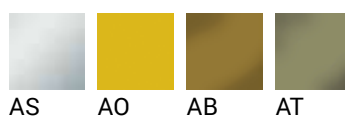

woodtec >> LG em Alumínio Anodizado				
Cod.	H mm	Acabamento	€/m	pç
LG90ASN270	9	AS - Prata	8,84	20*
LG100ASN270	10,2	AS - Prata	9,11	20*
LG130ASN270	13	AS - Prata	9,27	20*
LG150ASN270	15	AS - Prata	9,52	20*
LG90AON270	9	AO - Dourado	8,88	20*
LG100AON270	10,2	AO - Dourado	9,17	20*
LG130AON270	13	AO - Dourado	9,32	20*
LG150AON270	15	AO - Dourado	9,58	20*
LG90ABN270	9	AB - Bronze	8,84	20*
LG100ABN270	10,2	AB - Bronze	9,11	5*
LG130ABN270	13	AB - Bronze	9,27	20*
LG150ABN270	15	AB - Bronze	9,52	20*
LG130AT270	13	AT - Titânio	17,36	20*

*Aumento de 10% para quantidade inferiores a 20.

**Aumento de 10% para quantidades inferiores às indicadas.

carpetec MG

Perfil de união entre pavimentos alcatifados, constituído por uma base a fixar antes do assentamento e uma parte superior com superfície serrilhada a encaixar após a aplicação da alcatifa. Disponível na versão com base perfurada ou entalhada. A base e o topo são itens independentes a serem encomendados separadamente.



MG25ASN

Comprimento: 2,70 metros

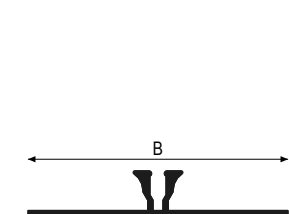

MGB - Alumínio

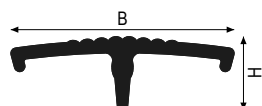

MG - Alumínio - Latão
H = 8 mm



Recomenda-se utilizar o adesivo multiusos FIXXTEC para fixar o produto. Para mais informação, consulte a página 368.

Alumínio

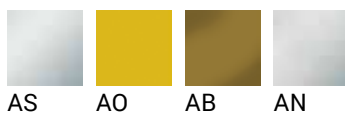

carpetec >> MG em Alumínio Anodizado - parte superior				
Cod.	B mm	Acabamento	€/m	pç
MG25ASN270	25	AS - Prata	6,54	20*
MG25AON270	25	AO - Dourado	6,54	20*
MG25ABN270	25	AB - Bronze	6,54	20*

carpetec >> MGB Base de fixação em Alumínio Natural - Furado				
Cod.	B mm	Acabamento	€/m	pç
MGB25ANF270	46	AN - Natural	7,00	20*

carpetec >> MGB Base de fixação em Alumínio Natural - Dentado				
Cod.	B mm	Acabamento	€/m	pç
MGB25AND270	46	AN - Natural	8,15	20*

Latão



carpetec >> MG em Latão Polido - parte superior				
Cod.	B mm	Acabamento	€/m	pç
MG25OLN270	25	OL - Polido	24,23	10**

*Aumento de 10% para quantidade inferiores a 20.

**Aumento de 10% para quantidades inferiores às indicadas.

carpetec MP

Perfil polivalente que, graças à sua forma achatada, se adapta a qualquer desnível ou ligação, tanto como terminal como junção entre diferentes pisos.



MP28AB

Comprimento: 2,70 metros

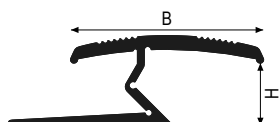

Alumínio
H = 9 mm

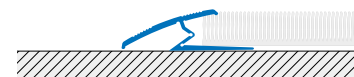

Recomenda-se utilizar o adesivo multiusos FIXXTEC para fixar o produto. Para mais informação, consulte a página 368.

☒ **SELFLINE-A**/PRÉ-CORTADO

Alumínio



carpetec >> MP em Alumínio Anodizado - Auto-adesivo					
Cod.	B mm	Acabamento	€/m	pç	
MP28ASA270	28	AS - Prata	10,21	20*	☒
MP28AOA270	28	AO - Dourado	10,21	20*	☒
MP28ABA270	28	AB - Bronze	10,21	20*	☒

carpetec >> MP em Alumínio Anodizado - Furado					
Cod.	B mm	Acabamento	€/m	pç	
MP28ASF270	28	AS - Prata	8,50	20*	☒
MP28AOF270	28	AO - Dourado	8,50	20*	☒
MP28ABF270	28	AB - Bronze	8,50	20*	☒

*Aumento de 10% para quantidade inferiores a 20.
**Aumento de 10% para quantidades inferiores às indicadas.

Aumento de preço para SELFLINE/CURVELINE L= 0,9 - 1,35 m conforme página 388

carpetec MA

Terminais para pisos flexíveis como carpetes e fibra de coco. Ao pressionar os perfis, eles fecham, aprisionando o revestimento de forma duradoura, que cobrem os seus defeitos de corte, preservando as arestas.



MA24ASA

Comprimento: 2,70 metros

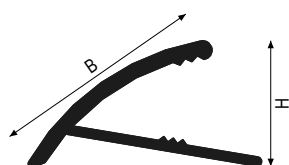

Alumínio
H = 16 mm

☒ SELFLINE/PRÉ-CORTADO

Alumínio

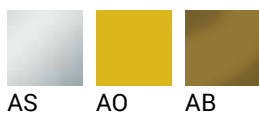

carpetec >> MA em Alumínio Anodizado - Auto-adesivo					
Cod.	B mm	Acabamento	€/m	pç	
MA24ASA270	24	AS - Prata	8,08	30*	☒
MA24AOA270	24	AO - Dourado	8,08	30*	☒
MA24ABA270	24	AB - Bronze	8,08	30*	☒

*Aumento de 10% para quantidade inferiores a 20.
**Aumento de 10% para quantidades inferiores às indicadas.

Aumento de preço para SELFLINE/CURVELINE L= 0,9 - 1,35 m conforme página 388

carpetec MS

Terminais para pisos flexíveis como carpetes e fibra de coco. Ao pressionar os perfis, eles fecham, aprisionando o revestimento de forma duradoura, que cobrem os seus defeitos de corte, preservando as arestas.



MS26ASA

Comprimento: 2,70 metros

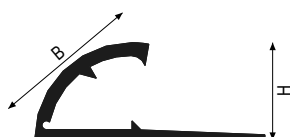

Alumínio - Latão
H = 13 mm

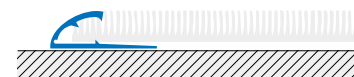

Recomenda-se utilizar o adesivo multiusos FIXXTEC para fixar o produto. Para mais informação, consulte a página 368.

SELFLINE-A/PRÉ-CORTADO

Alumínio

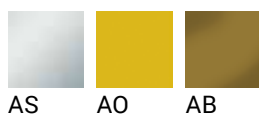

carpetec >> MS em Alumínio Anodizado - Auto-adesivo					
Cod.	B mm	Acabamento	€/m	pç	
MS26ASA270	26	AS - Prata	7,38	30*	
MS26AOA270	26	AO - Dourado	7,38	30*	
MS26ABA270	26	AB - Bronze	7,38	30*	

carpetec >> MS em Alumínio Anodizado - Furado					
Cod.	B mm	Acabamento	€/m	pç	
MS26ASF270	26	AS - Prata	5,71	40*	
MS26AOF270	26	AO - Dourado	5,71	40*	
MS26ABF270	26	AB - Bronze	5,71	40*	

Latão



carpetec >> MS em Latão Polido					
Cod.	B mm	Acabamento	€/m	pç	
MS26OLN270	26	OL - Polido	18,95	15**	

*Aumento de 10% para quantidade inferiores a 20.
**Aumento de 10% para quantidades inferiores às indicadas.

Aumento de preço para SELFLINE/CURVELINE L= 0,9 - 1,35 m conforme página 388

carpetec MD

Terminais para pisos flexíveis como carpetes e fibra de coco. Ao pressionar os perfis, eles fecham, aprisionando o revestimento de forma duradoura, que cobrem os seus defeitos de corte, preservando as arestas.



MD43ABD

Comprimento: 2,70 metros



Alumínio
H = 14 mm
B1 = 43 mm



Alumínio
H = 14 mm
B1 = 43 mm

Recomenda-se utilizar o adesivo multiusos FIXXTEC para fixar o produto. Para mais informação, consulte a página 368.

Alumínio

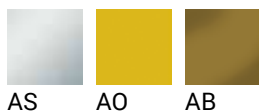

carpetec >> MD em Alumínio Anodizado - Dentado				
Cod.	B mm	Acabamento	€/m	pç
MD43ASD270	18	AS - Prata	9,75	30*
MD43AOD270	18	AO - Dourado	9,75	30*
MD43ABD270	18	AB - Bronze	9,75	30*

carpetec >> MD em Alumínio Anodizado - Furado				
Cod.	B mm	Acabamento	€/m	pç
MD43ASF270	18	AS - Prata	7,86	30*
MD43AOF270	18	AO - Dourado	7,86	30*
MD43ABF270	18	AB - Bronze	7,86	30*

*Aumento de 10% para quantidade inferiores a 20.

**Aumento de 10% para quantidades inferiores às indicadas.

entrytec BU

Perfil reversível para criar perímetros adequados para conter tapetes. O perfil acomoda duas espessuras de tapetes mais comuns de 18 e 23 mm. A instalação do quadro deve ser feita na altura adequada antes da instalação do piso adjacente. O perfil também pode ser instalado usando suportes de fixação modulares.



BU18/23AS

Comprimento: 2,70 metros

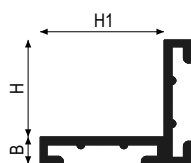

Alumínio - Latão
B = 5 mm

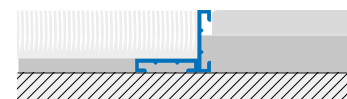

Alumínio



BUS / BUI

entrytec >> BU Perfil reversível em Alumínio				
Cod.	HxH1 mm	Acabamento	€/m	pç
BU18/23AS270	18x23	AS - Prata	11,67	20*

entrytec >> Esquadro angular interno em Alumínio Natural				
Cod.	HxH1 mm	Acabamento	€/pc	pç
BUI20AN	x	AN - Natural	1,75	10**

Latão



entrytec >> BU ON Perfis reversíveis para tapetes em Latão				
Cod.	HxH1 mm	Acabamento	€/m	pç
BU18/23ON270	18x23	ON - Natural	31,92	5**

entrytec >> Barra de fixação em Latão Natural				
Cod.	HxH1 mm	Acabamento	€/pc	pç
BUS20ON	x	ON - Natural	3,30	10**

*Aumento de 10% para quantidade inferiores a 20.
**Aumento de 10% para quantidades inferiores às indicadas.

coprífila STC

A caixa STC é um perfil concebido para proteger ou ocultar eventuais passagens de tubos ou cabos isolados com um diâmetro máximo de 4 mm. Perfil de latão, também disponível na versão adesiva.



STC300LA

Comprimento: 2,70 metros

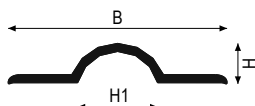

Latão
H = 6 mm

Recomenda-se utilizar o adesivo multiusos FIXXTEC para fixar o produto. Para mais informação, consulte a página 368.

Latão



OL

coprífila >> STC em Latão Polido - com Adesivo				
Cod.	H1xB mm	Acabamento	€/m	pç
STC300LA270	11,5x31	OL - Polido	21,33	10**

coprífila >> STC em Latão Polido - não Adesivo				
Cod.	H1xB mm	Acabamento	€/m	pç
STC300LN270	11,5x31	OL - Polido	19,35	10**

*Aumento de 10% para quantidade inferiores a 20.

**Aumento de 10% para quantidades inferiores às indicadas.



LVT/SPC - Perfis Resilientes

Os pisos resilientes evoluíram ao longo dos anos para se tornarem produtos cada vez mais avançados e refinados. Esses pisos assemelham-se cada vez mais a madeira e pedra e são duráveis. A gama de perfis resilientes apresenta acabamentos e tamanhos que se adaptam às opções de instalação mais comuns. As aberturas na base do perfil foram especificamente concebidas para facilitar a instalação e para se adaptarem às várias combinações de pavimentos com espessuras iguais e de altura variável e protege as arestas expostas.

trimtec TR-KJ

Para completar pisos e paredes ou no caso de reformas onde o piso existente é coberto sem substituí-lo, podem ser utilizados pisos feitos com materiais resilientes. Para estes materiais de baixa espessura, recomendamos a utilização de perfis que permitam uma adequada aderência e protecção da aresta do material e completem a instalação com acabamentos de longa duração. Os perfis tipo TR e KJ cumprem esta função e podem ser aplicados graças à base sólida, com furos rebaixados para que possam ser colados ou fixos com parafusos consoante o tipo de suporte.



TR30AS

Comprimento: 2,70 metros

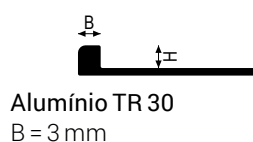

Alumínio TR 30
B = 3 mm

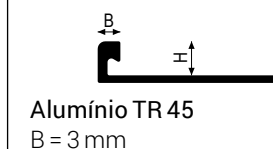

Alumínio TR 45
B = 3 mm

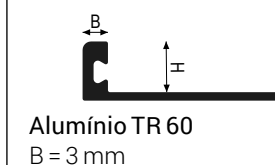

Alumínio TR 60
B = 3 mm

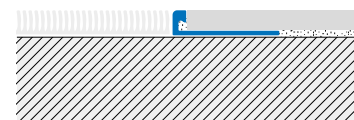

Alumínio

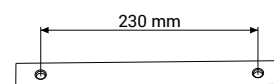
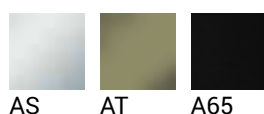

trimtec >> TR-KJ em Alumínio Anodizado - Furado				
Cod.	H mm	Acabamento	€/m	pç
TR30ASF270	3	AS - Prata	4,54	50
TR45ASF270	4,5	AS - Prata	4,66	50
TR60ASF270	6	AS - Prata	4,89	50
KJ30ATF270	3	AT - Titânio	5,98	50
KJ45ATF270	4,5	AT - Titânio	6,23	40
KJ60ATF270	6	AT - Titânio	6,49	40

trimtec >> TR-KJ em Alumínio Lacado Relevo - Furado				
Cod.	H mm	Acabamento	€/m	pç
KJ30A65F270	3	A65 - Preto Mate com relevo	6,31	50
KJ45A65F270	4,5	A65 - Preto Mate com relevo	6,48	40
KJ60A65F270	6	A65 - Preto Mate com relevo	6,57	40

*Aumento de 10% para quantidade inferiores a 20 (■)

**Aumento de 10% para quantidades inferiores às indicadas (■)



mosaictec SJM

MOSAICTEC SJM é um perfil multiusos patenteado, para combinar pavimentos e paredes ou ser utilizado como remate e listelo decorativo, realçando, em qualquer aplicação de assentamento, uma perfeita simetria das 2 faces visíveis. O perfil, especialmente concebido para pavimentos e mosaicos de baixa espessura, permite, graças à asa curta e fina, aderir correctamente ao revestimento sem criar desníveis, pontos de desprendimento ou fracturas inestéticas. Mosaictec SJM faz parte de uma série completa de soluções dedicadas a mosaicos. O perfil é dotado de uma única peça especial, topo terminal, polivalente para todas as necessidades de assentamento.



SJM44AS

Comprimento: 2,70 metros

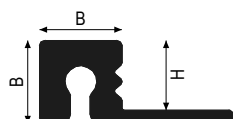

Alumínio
B = 5,1 mm



Alumínio



AS

mosaictec >> SJM em Alumínio Anodizado para pastilha e mosaicos				
Cod.	H mm	Acabamento	€/ m	pç
SJM44AS270	4,4	AS - Prata	6,58	50*

squarecapsula >> SJC em Alumínio Anodizado				
Cod.	H mm	Acabamento	€/ conj	pç / conj
SJC44ASSET2	4,4	AS - Prata	12,93	2

*Aumento de 10% para quantidade inferiores a 20.

**Aumento de 10% para quantidades inferiores às indicadas.



covertec SP

COVERTEC SP é um perfil desenhado para unir dois pavimentos existentes, dá acabamento técnico a pisos colocados quase no mesmo nível, cobrindo eventuais defeitos de corte ou ligeiras variações de altura por exemplo entre um piso cerâmico e um piso de madeira. A montagem é realizada após a instalação, garantindo aos pavimentos espaço suficiente para qualquer expansão. COVERTEC SP está disponível em 4 larguras diferentes e em três materiais diferentes.



SP9AS

Comprimento: 2,70 metros



SP9 - Alumínio
H = 4,5 mm

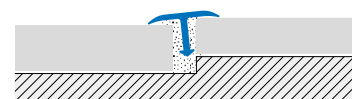
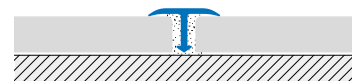



Recomenda-se utilizar o adesivo multiusos FIXXTEC para fixar o produto. Para mais informação, consulte a página 368.

- SELFLINE/PRÉ-CORTADO
- CURVELINE/DEFORMÁVEL

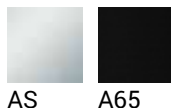
Alumínio



covertec >> SP em Alumínio Anodizado					
Cod.	B mm	Acabamento	€/m	pç	
SP9AS270	9	AS - Prata	3,47	50*	 

covertec >> SP em alumínio lacado com relevo					
Cod.	B mm	Acabamento	€/m	pç	
SP9A65270	9	A65 - Preto Mate com relevo	8,28	50*	

*Aumento de 10% para quantidade inferiores a 20.
**Aumento de 10% para quantidades inferiores às indicadas.

Aumento de preço para SELFLINE/CURVELINE L= 0,9 - 1,35 m conforme página 388



zerotec ZLT

Para completar pisos e paredes ou no caso de reformas onde o piso existente é coberto sem substituí-lo, podem ser utilizados pisos feitos com materiais resilientes. Para estes materiais de baixa espessura, recomendamos a utilização de perfis que permitam uma adequada aderência e protecção da aresta do material e completem a instalação com acabamentos de longa duração. Os perfis da família ZEROTEC cumprem esta função e podem ser colocados de forma ideal graças à base sólida, com furos escareados para que possam ser colados ou fixos com parafusos, dependendo do tipo de suporte. Os perfis ZLT são oferecidos com linhas específicas projetadas para a ligação e fecho de pisos de material resiliente. Os perfis ZLT são todos compatíveis com ADA.



ZLT30A65

Comprimento: 2,70 metros

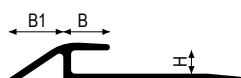

Alumínio - ZLT30

B = 6 mm
B1 = 7 mm

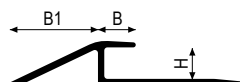

Alumínio - ZLT50

B = 6 mm
B1 = 14 mm

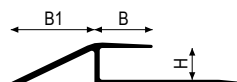

Alumínio - ZLT60

B = 11 mm
B1 = 16 mm

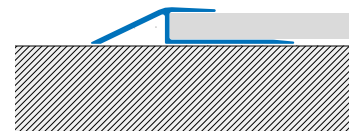

Alumínio

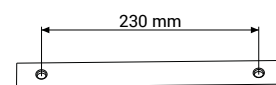
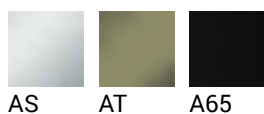

zerotec >> ZLT em Alumínio Anodizado - Furado				
Cod.	H mm	Acabamento	€/m	pç
ZLT30ASF270	3	AS - Prata	5,29	50
ZLT50ASF270	5	AS - Prata	5,51	40
ZLT60ASF270	6	AS - Prata	5,74	30
ZLT30ATF270	3	AT - Titânio	7,41	50
ZLT50ATF270	5	AT - Titânio	7,72	40
ZLT60ATF270	6	AT - Titânio	8,04	30

zerotec >> ZLT em Alumínio Lacado Relevô - Furado				
Cod.	H mm	Acabamento	€/m	pç
ZLT30A65F270	3	A65 - Preto mate com relevô	7,67	50
ZLT50A65F270	5	A65 - Preto mate com relevô	7,99	40
ZLT60A65F270	6	A65 - Preto mate com relevô	8,33	30

*Aumento de 10% para quantidade inferiores a 20 (■)

**Aumento de 10% para quantidades inferiores às indicadas (■)

zerotec ZLT25

Para completar pisos e paredes ou no caso de reformas onde o piso existente é coberto sem substituí-lo, podem ser utilizados pisos feitos com materiais resilientes. Para estes materiais de baixa espessura, recomendamos a utilização de perfis que permitam uma adequada aderência e protecção da aresta do material e completem a instalação com acabamentos de longa duração. Os perfis da família ZEROTEC cumprem esta função e podem ser colocados de forma ideal graças à base sólida, com furos escareados para que possam ser colados ou fixos com parafusos, dependendo do tipo de suporte. Os perfis ZLT25 são oferecidos com linhas específicas projetadas para a ligação e fecho de pisos de material resiliente colocados próximos a um revestimento de até 2,5mm. Os perfis ZLT são todos compatíveis com ADA.



ZLT25/60AS

Comprimento: 2,70 metros

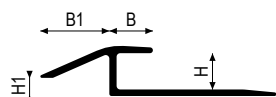

Alumínio - ZLT25/50

B = 6 mm
B1 = 9,5 mm
H1 = 2,5 mm

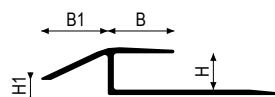

Alumínio - ZLT25/60

B = 11 mm
B1 = 11 mm
H1 = 2,5 mm

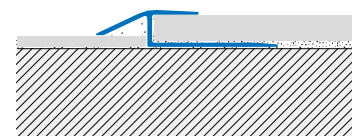

Alumínio

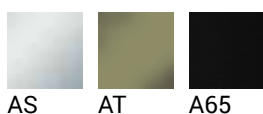

AS AT A65

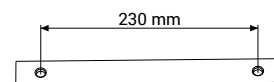

zerotec >> ZLT25 em Alumínio Anodizado - Furado				
Cod.	H mm	Acabamento	€/ m	pç
ZLT25/50ASF270	5	AS-Prata	5,51	50
ZLT25/60ASF270	6	AS-Prata	5,74	40
ZLT25/50ATF270	5	AT-Titânio	7,72	50
ZLT25/60ATF270	6	AT-Titânio	8,04	40

zerotec >> ZLT25 em Alumínio Lacado Relevô - Furado				
Cod.	H mm	Acabamento	€/ m	pç
ZLT25/50A65F270	5	A65 - Preto mate com relevô	7,99	50
ZLT25/60A65F270	6	A65 - Preto mate com relevô	8,33	40

*Aumento de 10% para quantidade inferiores a 20 (■)

**Aumento de 10% para quantidades inferiores às indicadas (■)



zerotec ZR

Para completar pisos e paredes, ou no caso de renovações onde o piso existente é coberto sem ser substituído, podem ser utilizados pisos feitos com materiais resilientes. Para estes materiais de baixa espessura, recomendamos a utilização de perfis que permitam uma adequada aderência e protecção da aresta do material e completem a instalação com acabamentos de longa duração. Os perfis da família ZEROTEC, em particular o ZR50, cumprem esta função e podem ser colocados de forma óptima graças à base sólida, com furos rebaixados para que possam ser colados ou fixos com parafusos consoante o tipo de suporte. Os perfis são oferecidos com linhas específicas projetadas para a separação, ligação e decoração de pisos com diferentes níveis em PVC, borracha ou linóleo ou outro material resiliente. Compatível com os padrões da ADA.



ZR50AT

Comprimento: 2,70 metros

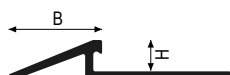

Alumínio
ZR50A* - B=15,1 mm

- SELFLINE/PRÉ-CORTADO
- CURVELINE/DEFORMÁVEL



Alumínio

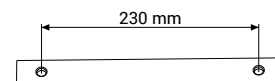
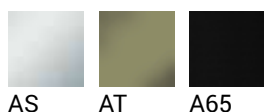

zerotec >> ZR em Alumínio Anodizado - Furado				
Cod.	H mm	Acabamento	€/m	pç
ZR50ASF270	5	AS - Prata	5,56	50
ZR50ATF270	5	AT - Titânio	7,78	50

zerotec >> ZR em Alumínio Lacado Relevô - Furado				
Cod.	H mm	Acabamento	€/m	pç
ZR50A65F270	5	A65 - Preto mate com relevô	8,06	50

*Aumento de 10% para quantidade inferiores a 20 (■)

**Aumento de 10% para quantidades inferiores às indicadas (■)

Aumento de preço para SELFLINE/CURVELINE L= 0,9 - 1,35 m conforme página 388

multiclip LVT CL

O sistema patenteado MULTICLIP LVT (base + clip + tampa) oferece uma série completa de perfis para espessuras baixas. A utilização dos "clips" modulares permite, graças à junta especial entre a base de apoio e a cobertura, obter uma ancoragem segura adaptando-se à altura dos pavimentos e a qualquer desnível de ligação. É, portanto, um sistema polivalente e versátil.



CLB40ANF + CL40P

Comprimento: 2,70 metros



CL40P - Resina sintética

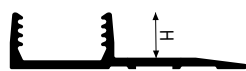

CLB40ANF - Alumínio

H = 4,8 mm

Recomenda-se utilizar o adesivo multiusos FIXXTEC para fixar o produto. Para mais informação, consulte a página 368.

Resina sintética

multiclip LVT >> CL em Resina Sintética				
Cod.	H mm	Acabamento	€/ m	pç
CL40P270	4,8	P23 - Resina	1,82	120*

Alumínio



AN

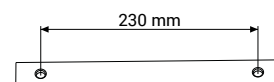

multiclip LVT >> CLB Base de fixação em Alumínio Natural				
Cod.	H mm	Acabamento	€/ m	pç
CLB40ANF270	4	AN - Natural	3,76	60*

*Aumento de 10% para quantidade inferiores a 20.

**Aumento de 10% para quantidades inferiores às indicadas.

Aumento de preço para SELFLINE/CURVELINE L= 0,9 - 1,35 m conforme página 388



multiclip LVT CLG

Perfil de junção patenteado para pisos LVT/SPC. O sistema com clips de resina permite compensar até mesmo pequenas diferenças de nível até 1,5 mm. O perfil também permite unir pisos com espessura de 4 a 6 mm. Atua como junta de dilatação graças à cavidade interna que permite um movimento dos pisos subjacentes de ± 2 mm.



CLB40ANF + CL40P + CLG260AS

Comprimento: 2,70 metros

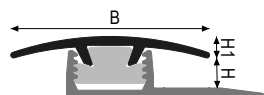

Alumínio

H = 4÷6 mm

SELFLINE/PRÉ-CORTADO

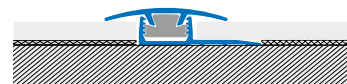

Alumínio

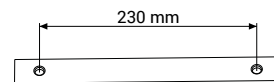

multiclip LVT >> CLG260 em Alumínio Anodizado					
Cod.	B mm	Acabamento	€/m	pç	
CLG260AS270	26	AS - Prata	3,93	40*	☒ ☒
CLG260AO270	26	AO - Dourado	3,93	40*	☒ ☒
CLG260AB270	26	AB - Bronze	3,93	40*	☒ ☒

multiclip LVT >> CLG260 em Alumínio com Acabamento Madeira de Alta resistência					
Cod.	B mm	Acabamento	€/m	pç	
CLG260RS270	26	RS - Branqueado	14,90	40*	☒
CLG260AC270	26	AC - Plátano	14,90	40*	☒
CLG260FA270	26	FA - Faia	14,90	40*	☒
CLG260RO270	26	RO - Carvalho	14,90	40*	
CLG260CI270	26	CI - Cerejeira	14,90	40*	☒
CLG260NC270	26	NC - Nogueira Claro	14,90	40*	☒
CLG260NS270	26	NS - Nogueira Escura	14,90	40*	☒
CLG260WE270	26	WE - Wengé	14,90	40*	☒
CLG260RW270	26	RW - Carvalho Wengé	14,90	40*	☒
CLG260RD270	26	RD - Carvalho Decapado	14,90	40*	☒
CLG260RG270	26	RG - Carvalho Cinza	14,90	40*	☒

*Aumento de 10% para quantidade inferiores a 20.
**Aumento de 10% para quantidades inferiores às indicadas.

Aumento de preço para SELFLINE/CURVELINE L= 0,9 - 1,35 m conforme página 388

multiclip LVT CLF

Perfil terminal patenteado para unir diferenças de nível de 0 a 6 mm. Um clipe de plástico permite que os elementos do sistema MULTICLIP sejam perfeitamente combinados, criando um sistema resistente e flexível. A ligeira rotação do perfil de acabamento permite que o sistema se adapte perfeitamente às diferenças de nível.



CLB40ANF + CL40P + CLF320AS

Comprimento: 2,70 metros

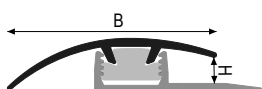

Alumínio

H = 4÷6 mm

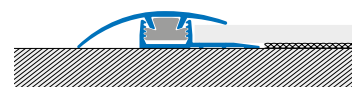

Alumínio

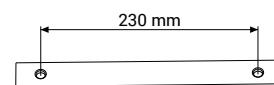

multiclip LVT >> CLF320 em Alumínio Anodizado					
Cod.	B mm	Acabamento	€/m	pç	
CLF320AS270	32	AS - Prata	4,48	40*	
CLF320AO270	32	AO - Dourado	4,48	40*	
CLF320AB270	32	AB - Bronze	4,48	40*	

multiclip LVT >> CLF320 em Alumínio com Acabamento Madeira de Alta resistência					
Cod.	B mm	Acabamento	€/m	pç	
CLF320RS270	32	RS - Branqueado	15,62	40*	
CLF320AC270	32	AC - Plátano	15,62	40*	
CLF320FA270	32	FA - Faia	15,62	40*	
CLF320RO270	32	RO - Carvalho	15,62	40*	
CLF320CI270	32	CI - Cerejeira	15,62	40*	
CLF320NC270	32	NC - Nogueira Claro	15,62	40*	
CLF320NS270	32	NS - Nogueira Escura	15,62	40*	
CLF320WE270	32	WE - Wengé	15,62	40*	
CLF320RW270	32	RW - Carvalho Wengé	15,62	40*	
CLF320RD270	32	RD - Carvalho Decapado	15,62	40*	
CLF320RG270	32	RG - Carvalho Cinza	15,62	40*	

*Aumento de 10% para quantidade inferiores a 20.
**Aumento de 10% para quantidades inferiores às indicadas.

Aumento de preço para SELFLINE/CURVELINE L= 0,9 - 1,35 m conforme página 388



multiclip LVT CLP

Perfil de perímetro patenteado para pisos LVT/SPC que requerem uma folga de expansão - a cavidade interna de 12 mm permite que o piso subjacente se mova mais de ± 4 mm. Elimina a necessidade de rodapés, garantindo a dilatação e fixação perimétrica do piso. Pode ser usado como moldura de tapete de entrada e na frente de portas de correr.



CLB40ANF + CL40P + CLP240AS

Comprimento: 2,70 metros

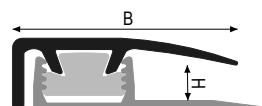

Alumínio

H = 4÷6 mm

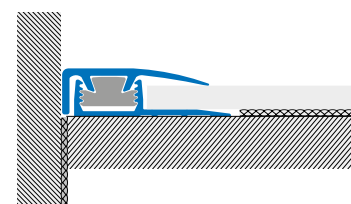

Alumínio

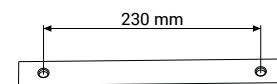

multiclip LVT >> CLP240 em Alumínio Anodizado					
Cod.	B mm	Acabamento	€/m	pç	
CLP240AS270	24	AS - Prata	4,56	40*	
CLP240AO270	24	AO - Dourado	4,56	40*	
CLP240AB270	24	AB - Bronze	4,56	40*	

multiclip LVT >> CLP240 em Alumínio com Acabamento Madeira de Alta resistência					
Cod.	B mm	Acabamento	€/m	pç	
CLP240RS270	24	RS - Branqueado	15,62	50*	
CLP240AC270	24	AC - Plátano	15,62	40*	
CLP240FA270	24	FA - Faia	15,62	50*	
CLP240RO270	24	RO - Carvalho	15,62	50*	
CLP240CI270	24	CI - Cerejeira	15,62	50*	
CLP240NC270	24	NC - Nogueira Claro	15,62	50*	
CLP240NS270	24	NS - Nogueira Escura	15,62	50*	
CLP240WE270	24	WE - Wengé	15,62	50*	
CLP240RW270	24	RW - Carvalho Wengé	15,62	50*	
CLP240RD270	24	RD - Carvalho Decapado	15,62	50*	
CLP240RG270	24	RG - Carvalho Cinza	15,62	50*	

*Aumento de 10% para quantidade inferiores a 20.

**Aumento de 10% para quantidades inferiores às indicadas.

Aumento de preço para SELFLINE/CURVELINE L= 0,9 - 1,35 m conforme página 388

woodtec LTR

Para completar pisos e paredes ou no caso de reformas onde o piso existente é coberto sem substituí-lo, podem ser utilizados pisos feitos com materiais resilientes. Para estes materiais de baixa espessura, recomendamos a utilização de perfis que permitam uma adequada aderência e protecção da aresta do material e completem a instalação com acabamentos de longa duração. Os perfis da família WOODTEC cumprem esta função e podem ser colocados de forma ideal graças à base sólida, com furos escareados para que possam ser colados ou fixos com parafusos, dependendo do tipo de suporte. Os perfis LTR são propostos com uma geometria mínima que oferece uma inserção segura para o fecho de pisos de material resiliente de baixa espessura.



LTR30AT

Comprimento: 2,70 metros

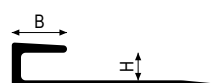

Alumínio - LTR30
B = 6 mm

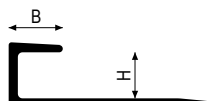

Alumínio - LTR50
B = 6 mm

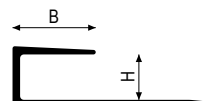

Alumínio - LTR60
B = 11 mm

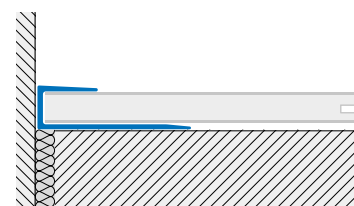

Alumínio

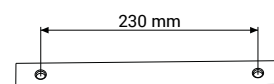
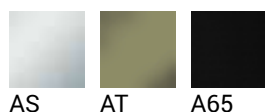

woodtec >> LTR em Alumínio Anodizado - Furado				
Cod.	H mm	Acabamento	€/m	pç
LTR30ASF270	3	AS - Prata	6,13	50
LTR50ASF270	5	AS - Prata	6,40	50
LTR60ASF270	6	AS - Prata	6,68	50
LTR30ATF270	3	AT - Titânio	8,59	50
LTR50ATF270	5	AT - Titânio	8,97	50
LTR60ATF270	6	AT - Titânio	9,36	50

woodtec >> LTR em Alumínio Lacado Relevo - Furado				
Cod.	H mm	Acabamento	€/m	pç
LTR30A65F270	3	A65 - Preto mate com relevo	8,90	50
LTR50A65F270	5	A65 - Preto mate com relevo	9,29	50
LTR60A65F270	6	A65 - Preto mate com relevo	9,69	50

*Aumento de 10% para quantidade inferiores a 20.
**Aumento de 10% para quantidades inferiores às indicadas.

Aumento de preço para SELFLINE/CURVELINE L= 0,9 - 1,35 m conforme página 388



linotec AP

Os perfis de desnível de escada LINOTEC são projetados para revestimentos de piso finos, como carpetes e vinil, com espessuras que variam de 2 a 3 mm. Garantem um acabamento com pouco aumento de espessura, cobrindo eventuais imperfeições no corte do piso.



AP17ASN

Comprimento: 2,70 metros

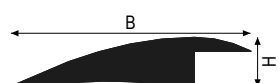

Alumínio
H = 2,5 mm

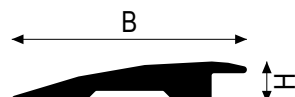

Latão
H = 2,5 mm

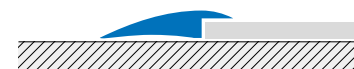

Recomenda-se utilizar o adesivo multiusos FIXXTEC para fixar o produto. Para mais informação, consulte a página 368.

Alumínio



AS

linotec >> AP em Alumínio Anodizado - com Adesivo				
Cod.	B mm	Acabamento	€/m	pç
AP17ASA270	17	AS - Prata	6,36	40*

linotec >> AP em Alumínio Anodizado - não Adesivo				
Cod.	B mm	Acabamento	€/m	pç
AP17ASN270	17	AS - Prata	4,64	80**

Latão



OL

linotec >> AP em Latão Polido - com Adesivo				
Cod.	B mm	Acabamento	€/m	pç
AP19OLA270	19	OL - Polido	18,52	20*

linotec >> AP em Latão Polido - não Adesivo				
Cod.	B mm	Acabamento	€/m	pç
AP19OLN270	19	OL - Polido	16,46	10**

*Aumento de 10% para quantidade inferiores a 20.

**Aumento de 10% para quantidades inferiores às indicadas.



linotec AV

Os perfis de desnível de escada LINOTEC são projetados para revestimentos de piso finos, como carpetes e vinil, com espessuras que variam de 2 a 3 mm. Garantem um acabamento com pouco aumento de espessura, cobrindo eventuais imperfeições no corte do piso.

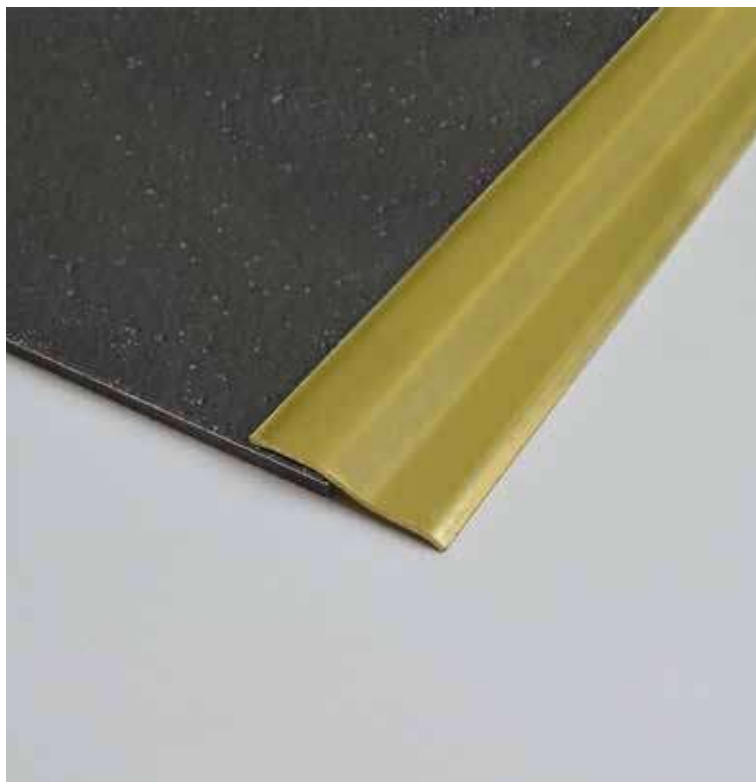

AV300LN

Comprimento: 2,70 metros



Latão
H = 3 mm

H para espessuras de 2 a 3 mm

Recomenda-se utilizar o adesivo multiusos FIXXTEC para fixar o produto. Para mais informação, consulte a página 368.

☒ **SELFLINE**/PRÉ-CORTADO

Latão



OL

linotec >> AV em Latão Polido - com Adesivo					
Cod.	B mm	Acabamento	€/m	pç	
AV300LA270	30	OL - Polido	10,91	20*	☒

linotec >> AV em Latão Polido - não Adesivo					
Cod.	B mm	Acabamento	€/m	pç	
AV300LN270	30	OL - Polido	8,88	20*	☒

*Aumento de 10% para quantidade inferiores a 20.

**Aumento de 10% para quantidades inferiores às indicadas.



stairtec FVT

Perfis técnicos e de design para etapas de acabamento com ladrilhos de "baixa espessura". Protegem a borda dos degraus de pancadas e impactos mecânicos que possam comprometer a resistência dos materiais que compõem o degrau. O nariz da escada FVT é projetado para ser aplicado antes da colocação do revestimento. A forma minimalista da borda distingue a sua forma e torna-a minimalista e moderna.



FVT30ASF

Comprimento: 2,70 metros

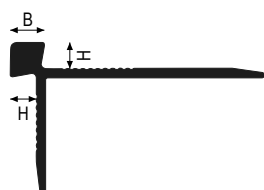

Alumínio
B = 4,5 mm

Alumínio



AS

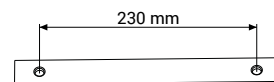

stairtec >> FVT em Alumínio Anodizado Furado

Cod.	H mm	Acabamento	€/m	pç	
FVT30ASF270	3	AS - Prata	8,96	30*	

*Aumento de 10% para quantidade inferiores a 20.
**Aumento de 10% para quantidades inferiores às indicadas.



stairtec SVT

Perfis técnicos e de design para etapas de acabamento com ladrilhos de “baixa espessura”. Eles aperfeiçoam e protegem a borda de choques e impactos mecânicos. Com o uso de stairtec SVT obtém-se um acabamento arredondado, anti-acidente e simétrico.



SVT50AS

Comprimento: 2,70 metros

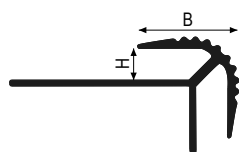

Alumínio
B = 16 mm

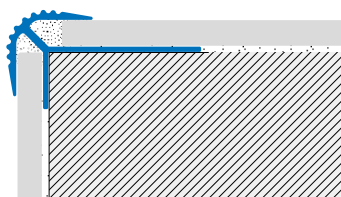

Alumínio



AS

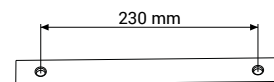

stairtec >> SVT em Alumínio Anodizado

Cod.	H mm	Acabamento	€/m	pç	
SVT50AS270	5	AS - Prata	9,02	40*	

*Aumento de 10% para quantidade inferiores a 20.

**Aumento de 10% para quantidades inferiores às indicadas.



Perfis para degraus

Ao escolher os materiais para a construção e colocação das escadas, dois fatores importantes devem ser considerados:

A utilização dos perfis em cada degrau permite satisfazer as necessidades de segurança e acabamento, agilizando os tempos de instalação e permitindo a utilização de qualquer tipo de revestimento e acabamento com soluções esteticamente válidas, sem recurso a peças especiais, nem sempre disponíveis.

A PROFILITEC propõe uma linha completa de perfis técnicos e estéticos para todos os tipos de pavimentos.

Desenvolvida com foco na segurança, a nossa gama de perfis de degraus pode ser usada em todos os projetos incluindo renovações em edifícios públicos e privados.

As inserções de borracha termoplástica antiderrapante e as ranhuras da superfície contribuem para os detalhes que distingue os perfis PROFILITEC.

stairtec FS

Stairtec FS é um produto patenteado que utiliza o "Clip System". No assentamento de cerâmicas, muitas vezes encontramos problemas de execução nos detalhes e tipologias que vão além do simples revestimento linear. Os degraus das escadas obrigam por vezes à utilização de outros materiais não cerâmicos para a sua correta execução e a desistir da construção da escada com o mesmo material utilizado para o pavimento. A série stairtec pretende resolver este limite de forma funcional, propondo soluções técnicas eficazes, práticas e duradouras.



FS30A51

Comprimento: 2,70 metros

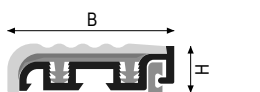

FS30A + TR - Alumínio

B = 30 mm
 A23 = AN + P23
 A32 = AN + P32
 A51 = AN + P51

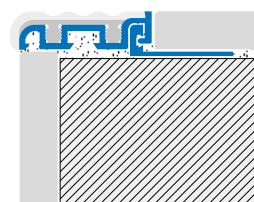

Alumínio



O produto FS está em conformidade com a norma DIN 51130. Propriedades antiderrapantes.

stairtec >> FS em Alumínio Natural				
Cod.	HxB mm	Acabamento	€/m	pç
FS30A23270	4,5x30	A23 - Cinza Cimento	13,89	20*
FS30A32270	4,5x30	A32 - Bege Escuro	13,89	20*
FS30A51270	4,5x30	A51 - Preto	13,89	20*

stairtec >> FSI Inseto de Borracha termoplástica				
Cod.	HxB mm	Acabamento	€/m	pç
FSI30P23	9,5x30	P23 - Cinza Cimento	5,63	70*
FSI30P32	9,5x30	P32 - Bege Escuro	5,63	70*
FSI30P51	9,5x30	P51 - Preto	5,63	70*

trimtec >> TR em Alumínio Natural para ser montado com FS				
Cod.	H mm	Acabamento	€/m	pç
TR45AN270	4,5	AN - Natural	3,36	120*
TR60AN270	6	AN - Natural	3,42	100*
TR80AN270	8	AN - Natural	3,52	100*
TR100AN270	10	AN - Natural	3,71	80*
TR110AN270	11	AN - Natural	3,92	80*
TR125AN270	12,5	AN - Natural	4,13	80*
TR150AN270	15	AN - Natural	4,53	70*
TR175AN270	17,5	AN - Natural	4,98	60*
TR200AN270	20	AN - Natural	5,28	60*
TR225AN270	22,5	AN - Natural	5,59	60*

stairtec >> FST Topo terminal em PVC				
Cod.	H mm	Acabamento	€/conj	pç/conj
FST80P23SETD	8	P23 - Cinza Cimento	5,27	5
FST100P23SETD	10	P23 - Cinza Cimento	5,27	5
FST125P23SETD	12,5	P23 - Cinza Cimento	5,27	5
FST80P32SETD	8	P32 - Bege Escuro	5,27	5
FST100P32SETD	10	P32 - Bege Escuro	5,27	5
FST125P32SETD	12,5	P32 - Bege Escuro	5,27	5
FST80P51SETD	8	P51 - Preto	5,27	5
FST100P51SETD	10	P51 - Preto	5,27	5
FST125P51SETD	12,5	P51 - Preto	5,27	5

SETD = Direito / SETS = Esquerdo

*Aumento de 10% para quantidade inferiores a 20.
 **Aumento de 10% para quantidades inferiores às indicadas.



stairtec FSF

No assentamento de cerâmicas, muitas vezes encontramos problemas de execução nos detalhes e tipologias que vão além do simples revestimento linear. Os degraus das escadas obrigam por vezes à utilização de outros materiais não cerâmicos para a sua correta execução e a desistir da construção da escada com o mesmo material utilizado para o pavimento. A série STAIRTEC resolve este limite de forma funcional, propondo soluções técnicas eficazes, práticas e duradouras.



FSF100A23

Comprimento: 2,70 metros

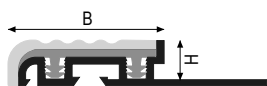

Alumínio + Borracha sintética
B = 30 mm

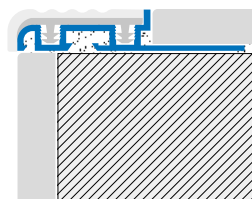

SELFLINE/PRÉ-CORTADO

Alumínio



O produto FSF está em conformidade com a norma DIN 51130. Propriedades antiderrapantes.

stairtec >> FSF em Alumínio Natural					
Cod.	HxB mm	Acabamento	€/m	pç	
FSF80A23270	8x30	A23 - Cinza Cimento	14,99	10**	☒
FSF100A23270	10x30	A23 - Cinza Cimento	16,12	10**	☒
FSF125A23270	12,5x30	A23 - Cinza Cimento	16,93	10**	☒
FSF80A32270	8x30	A32 - Bege Escuro	14,99	10**	☒
FSF100A32270	10x30	A32 - Bege Escuro	16,12	10**	☒
FSF125A32270	12,5x30	A32 - Bege Escuro	16,93	10**	☒
FSF80A51270	8x30	A51 - Preto	14,99	10**	☒
FSF100A51270	10x30	A51 - Preto	16,12	10**	☒
FSF125A51270	12,5x30	A51 - Preto	16,93	10**	☒

stairtec >> FSFI Inserção de borracha termoplástica p/substituição					
Cod.	HxB mm	Acabamento	€/m	pç	
FSFI30P23	9,5x30	P23 - Cinza Cimento	5,63	70*	
FSFI30P32	9,5x30	P32 - Bege Escuro	5,63	70*	
FSFI30P51	9,5x30	P51 - Preto	5,63	70*	

stairtec >> FST Topo terminal em PVC					
Cod.	H mm	Acabamento	€/conj	pç / conj	
FST80P23SETD	8	P23 - Cinza Cimento	5,27	5	
FST100P23SETD	10	P23 - Cinza Cimento	5,27	5	
FST125P23SETD	12,5	P23 - Cinza Cimento	5,27	5	
FST80P32SETD	8	P32 - Bege Escuro	5,27	5	
FST100P32SETD	10	P32 - Bege Escuro	5,27	5	
FST125P32SETD	12,5	P32 - Bege Escuro	5,27	5	
FST80P51SETD	8	P51 - Preto	5,27	5	
FST100P51SETD	10	P51 - Preto	5,27	5	
FST125P51SETD	12,5	P51 - Preto	5,27	5	

SETD = Direito / SETS = Esquerdo

*Aumento de 10% para quantidades inferiores a 20.
**Aumento de 10% para quantidades inferiores às indicadas.

Aumento de preço para SELFLINE/CURVELINE L= 0,9 - 1,35 m conforme página 388

stairtec FSL

A série STAIRTEC oferece soluções técnicas eficazes, práticas e duradouras para o acabamento de degraus, especialmente em ambientes públicos, de acordo com as mais recentes normas europeias de segurança que sugerem elementos antiderrapantes adequados. FSL é um produto fornecido com inserto antiderrapante já instalado.



FSL80A51 + FSA50AS

Comprimento: 2,70 metros

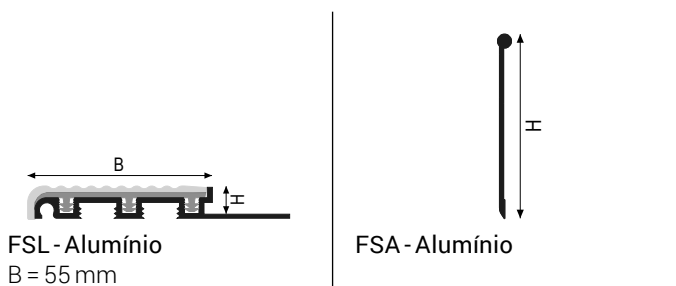

Alumínio



FSLT 100 P*

stairtec >> FSL em Alumínio Natural				
Cod.	HxB mm	Acabamento	€/m	pç
FSL80A23270	8x55	A23 - Cinza Cimento	23,60	10**
FSL100A23270	10x55	A23 - Cinza Cimento	24,60	10**
FSL125A23270	12,5x55	A23 - Cinza Cimento	25,45	10**
FSL80A32270	8x55	A32 - Bege Escuro	23,60	10**
FSL100A32270	10x55	A32 - Bege Escuro	24,60	10**
FSL125A32270	12,5x55	A32 - Bege Escuro	25,45	10**
FSL80A51270	8x55	A51 - Preto	23,60	10**
FSL100A51270	10x55	A51 - Preto	24,60	10**
FSL125A51270	12,5x55	A51 - Preto	25,45	10**

stairtec >> Frontal FSA em Alumínio Anodizado para FSL-A*				
Cod.	H mm	Acabamento	€/m	pç
FSA50AS270	50	A50 - Prata	7,64	20*

stairtec >> FSLI Borracha sintética de substituição para FSL-A*				
Cod.	HxB mm	Acabamento	€/m	pç
FSLI55P23	9,8x53	P23 - Cinza Cimento	7,50	50*
FSLI55P32	9,8x53	P32 - Bege Escuro	7,50	50*
FSLI55P51	9,8x53	P51 - Preto	7,50	50*

stairtec >> Topo de PVC FSLT para FSL-A*				
Cod.	H mm	Acabamento	€/conj	pç / conj
FSLT80P23SETD	8	P23 - Cinza Cimento	8,60	5
FSLT10P23SETD	10	P23 - Cinza Cimento	8,60	5
FSLT12P23SETD	12,5	P23 - Cinza Cimento	8,60	5
FSLT80P32SETD	8	P32 - Bege Escuro	8,60	5
FSLT10P32SETD	10	P32 - Bege Escuro	8,60	5
FSLT12P32SETD	12,5	P32 - Bege Escuro	8,60	5
FSLT80P51SETD	8	P51 - Preto	8,60	5
FSLT10P51SETD	10	P51 - Preto	8,60	5
FSLT12P51SETD	12,5	P51 - Preto	8,60	5

SETD = Direito / SETS = Esquerdo

*Aumento de 10% para quantidade inferiores a 20.
**Aumento de 10% para quantidades inferiores às indicadas.

stairtec FI

STAIRTEC FI é um nariz de escada técnico projetado para os degraus de cerâmica e grés. Resistente, de aplicação rápida, substitui as "peças especiais" de forma económica, finalizando as bordas dos degraus de forma agradável e duradoura. O STAIRTEC FI permite ainda a execução do degrau com qualquer tipo de azulejo, garantindo uma combinação ideal com os móveis e revestimentos habitualmente utilizados em ambientes públicos. Equipados com tiras de carbono antiderrapantes. Ideal para aplicações industriais e comerciais.



FI100IL + SWH 19 C51

Comprimento: 2,70 metros

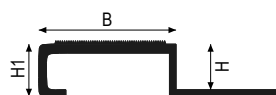

Aço Inox
B = 27 mm
H = H1 + 1mm

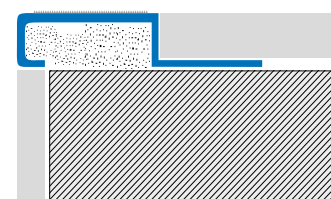

Aço Inox



IL



O produto SWH está em conformidade com a norma DIN 51 130. Propriedades antiderrapantes.

stairtec >> FI em Aço Inox AISI 304 - DIN 1.4301				
Cod.	H mm	Acabamento	€/ m	pç
FI80IL270	8	IL - Polido	23,78	10**
FI100IL270	10	IL - Polido	24,08	10**
FI125IL270	12,5	IL - Polido	24,42	10**

stairtec >> FIT Terminal para FI em Aço Inox AISI 304 DIN 1.4301				
Cod.	H mm	Acabamento	€/ conj	pç / conj
FIT80ISSET	8	IS - Escovado	44,56	10
FIT100ISSET	10	IS - Escovado	44,56	10
FIT125ISSET	12,5	IS - Escovado	44,56	10

walktec >> SWH Carbono adesivo "Strip Walk"				
Cod.	BxL mm	Acabamento	€/ rolo	pç
SWH19C51	19x18,3 m	C51 - Preto	36,05	1 rolo 18,3 m
SWH19CF	19x18,3 m	CF - Fotoluminescente	115,52	1 rolo 18,3 m

(a encomendar separadamente)

*Aumento de 10% para quantidade inferiores a 20.
**Aumento de 10% para quantidades inferiores às indicadas.

stairtec FW

STAIRTEC FW é uma ponta de escada em madeira natural suportada por uma estrutura de canto em alumínio perfurado que garante a aderência e estabilidade do conjunto. A sua forma e dimensões elementares tornam-no utilizável em qualquer tipo de ambiente, tanto moderno como tradicional. Ideal para aplicações em escadas domésticas, mas também pode ser usado para complementar bancadas de cozinha em azulejo.



FW100RON

Comprimento: 2,70 metros

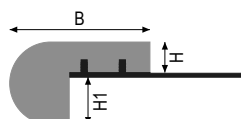

Madeira Carvalho

B = 46 mm

H1 = 16 mm

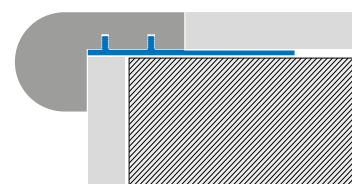

Madeira Carvalho



RON

stairtec >> FW em Carvalho Natural				
Cod.	H mm	Acabamento	€/m	pç
FW100RON270	10	RO - Carvalho	46,59	10**
FW125RON270	12,5	RO - Carvalho	49,27	10**
FW150RON270	15	RO - Carvalho	51,58	8**

*Aumento de 10% para quantidade inferiores a 20.

**Aumento de 10% para quantidades inferiores às indicadas.



stairtec SR

Prático e de fácil manutenção, o STAIRTEC SR pode ser utilizado como proteção de cantos e pontas de escadas. Sua borda vertical estendida esconde e protege, evitando rachaduras e lascas futuras. O design exclusivo pode combinar duas espessuras de piso diferentes com o mesmo perfil reversível. A seção patenteada é projetada com ancoragem vertical em cauda de andorinha.



SR10/12AS

Comprimento: 2,70 metros

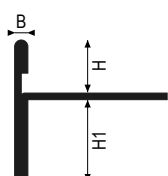

Aço Inox
B = 3 mm

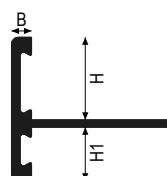

Alumínio
B = 3 mm

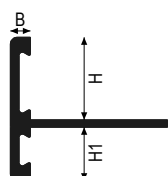

Latão
B = 3 mm

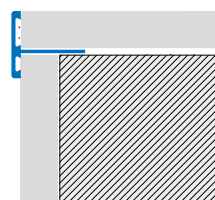

☑ CURVELINE/DEFORMÁVEL

Aço Inox



IL IS

*Aumento de 10% para quantidade inferiores a 20.
**Aumento de 10% para quantidades inferiores às indicadas.

Aumento de preço para SELFLINE/CURVELINE L= 0,9 - 1,35 m conforme página 388



SR 8/15 IS

stairtec >> SR em Aço Inox AISI 304 - DIN 1.4301 Polido - Perfil reversível					
Cod.	HxH1 mm	Acabamento	€/m	pç	
SR8/15IL270	8x15	IL - Polido	19,36	10**	<input checked="" type="checkbox"/>
SR10/12IL270	10x12,5	IL - Polido	19,36	15**	<input checked="" type="checkbox"/>

stairtec >> SR em Aço Inox AISI 304 - DIN 1.4301 Escovado - perfil Reversível					
Cod.	HxH1 mm	Acabamento	€/m	pç	
SR8/15IS270	8x15	IS - Escovado	22,43	10**	
SR10/12IS270	10x12,5	IS - Escovado	22,43	15**	

Alumínio



AS



SR 10/12 AS

stairtec >> SR em Alumínio Anodizado - Perfil reversível					
Cod.	HxH1 mm	Acabamento	€/m	pç	
SR8/15AS270	8x15	AS - Prata	9,58	25*	<input checked="" type="checkbox"/>
SR10/12AS270	10x12,5	AS - Prata	9,58	25*	<input checked="" type="checkbox"/>

Latão



ON

OL

stairtec >> SR em Latão Natural- Perfil reversível					
Cod.	HxH1 mm	Acabamento	€/m	pç	
SR8/15ON270	8x15	ON - Natural	19,14	10**	<input checked="" type="checkbox"/>
SR10/12ON270	10x12,5	ON - Natural	19,14	10**	<input checked="" type="checkbox"/>

stairtec >> SR em Latão Polido - Perfil reversível					
Cod.	HxH1 mm	Acabamento	€/m	pç	
SR8/15OL270	8x15	OL - Polido	23,50	10**	
SR10/12OL270	10x12,5	OL - Polido	23,50	10**	

*Aumento de 10% para quantidade inferiores a 20.

**Aumento de 10% para quantidades inferiores às indicadas.

Aumento de preço para SELFLINE/CURVELINE L= 0,9 - 1,35 m conforme página 388



stairtec FL

O perfil técnico STAIRTEC FL dá um acabamento elegante às arestas das escadas. A sua forma angular torna-se uma característica de design distintiva que esconde as imperfeições e esconde a borda do espelho de degrau, enquanto a cobertura do piso pode ser simplesmente colocada rente ao rebordo recortado do perfil. Sólido e duradouro, o STAIRTEC FL é um verdadeiro elemento decorativo no design das escadas. A superfície superior ranhurada é antiderrapante e o perfil é adequado para aplicações residenciais e comerciais.

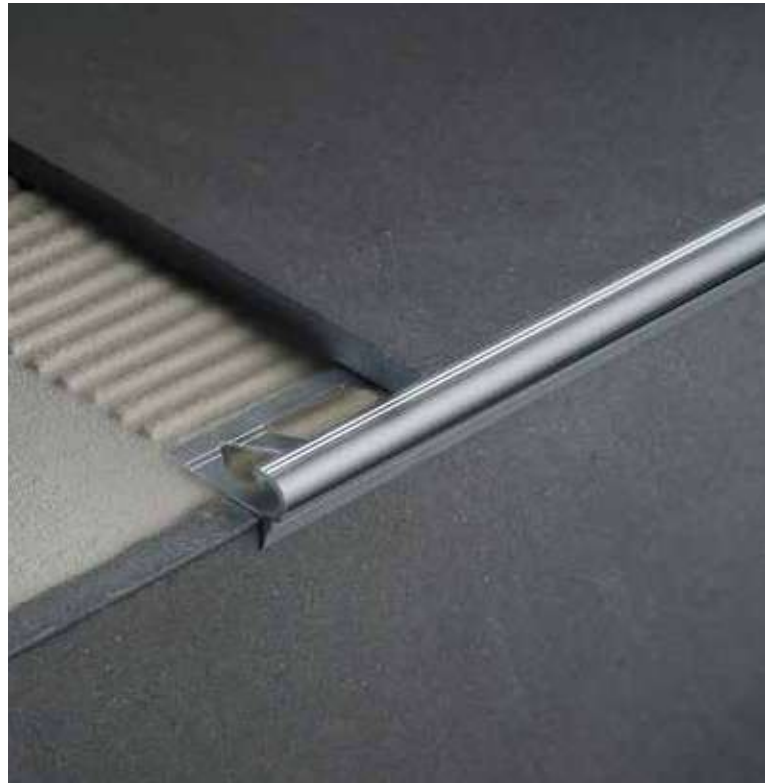

FL80AS

Comprimento: 2,70 metros

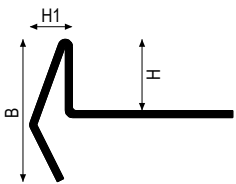

Aço Inox - FL

FL80: H1 = 8,2 mm
FL100: H1 = 9 mm
FL125: H1 = 10 mm

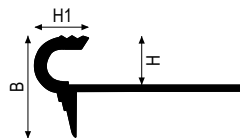

Alumínio - Latão

FL80: H1 = 9 mm
FL100: H1 = 10 mm
FL125: H1 = 11,3 mm

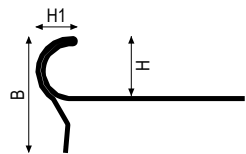

Aço Inox - FLR
H1 = 8,5 mm

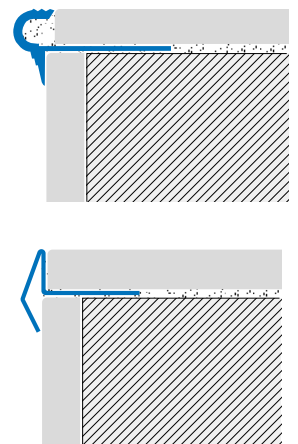

Aço Inox



IL

*Aumento de 10% para quantidade inferiores a 20.

**Aumento de 10% para quantidades inferiores às indicadas.



FL80 IL

stairtec >> FL-IL em Aço Inox AISI 304 - DIN 1.4301				
Cod.	HxB mm	Acabamento	€/m	pç
FL80IL270	8x20	IL - Polido	18,11	10**
FL100IL270	10x20	IL - Polido	18,85	10**
FL125IL270	12,5x20	IL - Polido	19,52	10**

stairtec >> FLR-IL em Aço Inox AISI 304 - DIN 1.4301				
Cod.	HxB mm	Acabamento	€/m	pç
FLR100IL250	10x22,7	IL - Polido	20,49	10**

Comprimento do perfil 2,50 m

Alumínio



AS

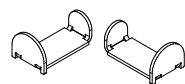

FLT-IS



FL

stairtec >> FL-AS em Alumínio Anodizado				
Cod.	HxB mm	Acabamento	€/m	pç
FL80AS270	8x16,9	AS - Prata	10,15	30*
FL100AS270	10x18,9	AS - Prata	10,59	30*
FL125AS270	12,5x21,4	AS - Prata	11,22	20*

stairtec >> FLT Topo terminal em Aço Inox AISI 304 - DIN 1.4301				
Cod.	H mm	Acabamento	€/conj	pç / conj
FLT80ISSET	8	IS - Escovado	44,56	10
FLT100ISSET	10	IS - Escovado	44,56	10
FLT125ISSET	12,5	IS - Escovado	44,56	10

*Aumento de 10% para quantidade inferiores a 20.

**Aumento de 10% para quantidades inferiores às indicadas.



Latão



OL ON

stairtec >> FL-ON em Latão Natural				
Cod.	HxB mm	Acabamento	€/m	pç
FL800N270	8x20	ON - Natural	25,45	10**
FL1000N270	10x20	ON - Natural	26,31	10**
FL1250N270	12,5x20	ON - Natural	28,37	10**

stairtec >> FL-OL em Latão Polido				
Cod.	HxB mm	Acabamento	€/m	pç
FL800L270	8x20	OL - Polido	29,81	10**
FL1000L270	10x20	OL - Polido	30,66	10**
FL1250L270	12,5x20	OL - Polido	32,72	10**

*Aumento de 10% para quantidade inferiores a 20.

**Aumento de 10% para quantidades inferiores às indicadas.

roundtec RD

ROUNDTEC RD é um perfil usado principalmente na transição de tipos de piso de diferentes espessuras, por exemplo, de ladrilho cerâmico para linóleo. A sua secção quase vertical proporciona uma mudança de nível suave de 3 mm, pode ser combinado com outro piso, usado entre dois tipos de pavimento ou como perfil final. O ROUNDTEC pode até ser usado como proteção de escadas e bancadas de cozinha. Disponível em latão com ancoragem em cauda de andorinha patententeada.



RD1000L

Comprimento: 2,70 metros

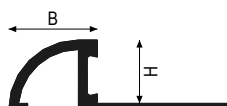

Latão
H = B



Latão



roundtec >> RD-ON em Latão Natural				
Cod.	H mm	Acabamento	€/ m	pç
RD800N270	8	ON - Natural	17,74	10**
RD1000N270	10	ON - Natural	19,24	10**
RD1250N270	12,5	ON - Natural	24,02	10**
RD1500N270	15	ON - Natural	31,34	5**

roundtec >> RD-OL em Latão Polido				
Cod.	H mm	Acabamento	€/ m	pç
RD800L270	8	OL - Polido	22,09	10**
RD1000L270	10	OL - Polido	23,58	10**
RD1250L270	12,5	OL - Polido	28,39	10**
RD1500L270	15	OL - Polido	35,69	5**

*Aumento de 10% para quantidade inferiores a 20.

**Aumento de 10% para quantidades inferiores às indicadas.



roundjolly RJ

Os perfis roundjolly aperfeiçoam e protegem o bordo dos revestimentos evitando o inestético e frágil corte de 45° da cerâmica. Os perfis roundjolly protegem os bordos dos revestimentos dos choques e impactos mecânicos, permitindo, graças às inúmeras cores, realizar variadas combinações com os revestimentos e juntas. Com o uso do roundjolly, obtém-se um acabamento arredondado e simétrico. A escolha do material é importante para garantir características técnicas e resistência adequadas ao uso.



RJ100IX

Comprimento: 2,70 metros

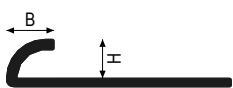

Aço Inox - RJ45
B = H

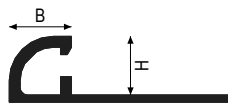

Alumínio
B = H + 1 mm

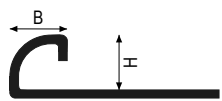

Aço Inox - RJ60...RJ150
B = H

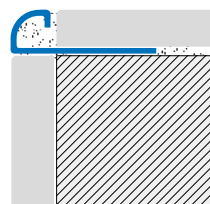
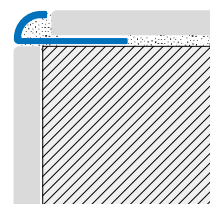

Aço Inox



RJ1-I



RJC-I

*Aumento de 10% para quantidade inferiores a 20.
**Aumento de 10% para quantidades inferiores às indicadas.



RJ-IL



RJ100IS

roundjolly >> RJ em Aço Inox AISI 304 - DIN 1.4301 - Polido

Cod.	Hmm	Acabamento	€/m	pç
RJ45IL270	4,5	IL - Polido	12,13	40*
RJ60IL270	6	IL - Polido	12,26	30*
RJ80IL270	8	IL - Polido	13,18	20*
RJ100IL270	10	IL - Polido	14,27	20*
RJ125IL270	12,5	IL - Polido	15,19	20*
RJ150IL270	15	IL - Polido	17,83	20*

roundjolly >> RJ em Aço Inox AISI 304 - DIN 1.4301 - Escovado

Cod.	Hmm	Acabamento	€/m	pç
RJ45IS270	4,5	IS - Escovado	15,16	30*
RJ60IS270	6	IS - Escovado	15,28	30*
RJ80IS270	8	IS - Escovado	16,22	20*
RJ100IS270	10	IS - Escovado	17,32	20*
RJ125IS270	12,5	IS - Escovado	18,26	20*
RJ150IS270	15	IS - Escovado	20,63	20*

roundcapsule >> RJC Topo terminal em Aço Inox AISI 304 - DIN 1.4301 - Polido

Cod.	Hmm	Acabamento	€/conj	pç/conj
RJC45ILSET2	4,5	IL - Polido	33,20	2
RJC60ILSET2	6	IL - Polido	33,20	2
RJC80ILSET2	8	IL - Polido	33,20	2
RJC100ILSET2	10	IL - Polido	33,20	2
RJC125ILSET2	12,5	IL - Polido	33,20	2
RJC150ILSET2	15	IL - Polido	33,20	2

roundcapsule >> RJC Topo terminal em Aço Inox AISI 304 - DIN 1.4301 - Escovado

Cod.	Hmm	Acabamento	€/conj	pç/conj
RJC45ISSET2	4,5	IS - Escovado	38,55	2
RJC60ISSET2	6	IS - Escovado	38,55	2
RJC80ISSET2	8	IS - Escovado	38,55	2
RJC100ISSET2	10	IS - Escovado	38,55	2
RJC125ISSET2	12,5	IS - Escovado	38,55	2
RJC150ISSET2	15	IS - Escovado	38,55	2

roundcapsule >> RJI Remate Interno em Aço Inox AISI 304 - DIN 1.4301 - Polido

Cod.	Hmm	Acabamento	€/conj	pç/conj
RJI60ILSET2	6	IL - Polido	33,20	2
RJI80ILSET2	8	IL - Polido	33,20	2
RJI100ILSET2	10	IL - Polido	33,20	2
RJI125ILSET2	12,5	IL - Polido	33,20	2

roundcapsule >> RJI Remate Interno em Aço Inox AISI 304 - DIN 1.4301 - Escovado

Cod.	Hmm	Acabamento	€/conj	pç/conj
RJI60ISSET2	6	IS - Escovado	38,55	2
RJI80ISSET2	8	IS - Escovado	38,55	2
RJI100ISSET2	10	IS - Escovado	38,55	2
RJI125ISSET2	12,5	IS - Escovado	38,55	2

roundjolly >> RJ em Aço Inox AISI 316 - DIN 1.4404 - Polido

Cod.	Hmm	Acabamento	€/m	pç
RJ45ILM270	4,5	ILM - Polido	16,34	40*
RJ60ILM270	6	ILM - Polido	16,47	30*
RJ80ILM270	8	ILM - Polido	17,42	20*
RJ100ILM270	10	ILM - Polido	18,56	20*
RJ125ILM270	12,5	ILM - Polido	19,53	20*

roundjolly >> RJ em Aço Inox AISI 304 - DIN 1.4301 - Areado

Cod.	Hmm	Acabamento	€/m	pç
RJ80IX270	8	IX - Areado	17,29	20*
RJ100IX270	10	IX - Areado	18,41	20*
RJ125IX270	12,5	IX - Areado	19,36	20*

roundcapsule >> RJC Topo terminal em Aço Inox AISI 316 - DIN 1.4404 - Polido

Cod.	Hmm	Acabamento	€/conj	pç/conj
RJC60ILMSET2	6	ILM - Polido	42,12	2
RJC80ILMSET2	8	ILM - Polido	42,12	2
RJC100ILMSET2	10	ILM - Polido	42,12	2
RJC125ILMSET2	12,5	ILM - Polido	42,12	2

roundcapsule >> RJC Topo terminal em Aço Inox AISI 304 - DIN 1.4301 - Areado

Cod.	Hmm	Acabamento	€/conj	pç/conj
RJC80IXSET2	8	IX - Areado	33,95	2
RJC100IXSET2	10	IX - Areado	33,95	2
RJC125IXSET2	12,5	IX - Areado	33,95	2

roundcapsule >> RJI Remate Interno em Aço Inox AISI 316 - DIN 1.4404 - Polido

Cod.	Hmm	Acabamento	€/conj	pç/conj
RJI60ILMSET2	6	ILM - Polido	42,12	2
RJI80ILMSET2	8	ILM - Polido	42,12	2
RJI100ILMSET2	10	ILM - Polido	42,12	2
RJI125ILMSET2	12,5	ILM - Polido	42,12	2

roundcapsule >> RJI Remate Interno em Aço Inox AISI 304 - DIN 1.4301 - Areado

Cod.	Hmm	Acabamento	€/conj	pç/conj
RJI80IXSET2	8	IX - Areado	33,95	2
RJI100IXSET2	10	IX - Areado	33,95	2
RJI125IXSET2	12,5	IX - Areado	33,95	2

*Aumento de 10% para quantidades inferiores a 20.

**Aumento de 10% para quantidades inferiores às indicadas.



Alumínio



AS



RJC-A

roundjolly >> RJ em Alumínio Anodizado				
Cod.	H mm	Acabamento	€/m	pç
RJ45AS270	4,5	AS-Prata	5,05	40*

roundcapsule >> RJC Remate Externo em Alumínio Anodizado Prata				
Cod.	H mm	Acabamento	€/conj	pç / conj
RJC45ASSET2	4,5	AS-Prata	12,68	2

*Aumento de 10% para quantidade inferiores a 20.

**Aumento de 10% para quantidades inferiores às indicadas.

squarejolly SJ

SQUAREJOLLY SJ é um perfil polivalente utilizado na colocação de pavimentos e revestimentos cerâmicos adesivos. A particular forma "quadrada simétrica" permite a criação de vários tipos de acabamento. As medidas do perfil são indicadas com "H" que coincide com a espessura do revestimento e "B" = H+1 mm. Na versão de alumínio, uma cavidade interna patenteada com ranhura em cauda de andorinha maximiza a aderência vertical da argamassa e a proteção das bordas.

Os dois lados verticais proporcionam uma superfície completamente nivelada, tornando-o resistente a cargas verticais e perfeitamente adequado para aplicações em pavimentos.



SJ100IX

Comprimento: 2,70 metros

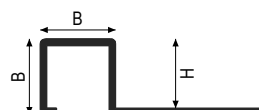

Aço Inox
B = H + 1 mm

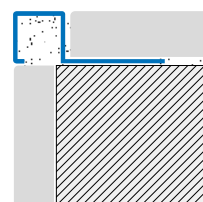

CURVELINE/DEFORMÁVEL

Aço Inox

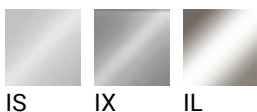

SJC-I



SJ100ILM

*Aumento de 10% para quantidade inferiores a 20.
**Aumento de 10% para quantidades inferiores às indicadas.



SJ100ILM



SJ100IS

Aço Inox

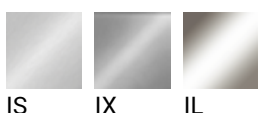

IS IX IL

squarejolly >> SJ em Aço Inox AISI 304 - DIN 1.4301 - Polido

Cod.	H mm	Acabamento	€/m	pç	
SJ60IL270	6	IL - Polido	12,52	20*	☑
SJ80IL270	8	IL - Polido	13,18	20*	☑
SJ90IL270	9	IL - Polido	13,65	20*	☑
SJ100IL270	10	IL - Polido	14,27	20*	☑
SJ110IL270	11	IL - Polido	14,58	20*	☑
SJ125IL270	12,5	IL - Polido	15,19	15**	☑
SJ150IL270	15	IL - Polido	17,83	20*	☑

squarejolly >> SJ-IS em Aço Inox AISI 304 - DIN 1.4301 - Escovado

Cod.	H mm	Acabamento	€/m	pç	
SJ60IS270	6	IS - Escovado	15,51	20*	
SJ80IS270	8	IS - Escovado	16,22	20*	
SJ90IS270	9	IS - Escovado	16,68	20*	
SJ100IS270	10	IS - Escovado	17,32	20*	
SJ110IS270	11	IS - Escovado	17,63	20*	
SJ125IS270	12,5	IS - Escovado	18,26	15**	
SJ150IS270	15	IS - Escovado	20,63	20*	

squarecapsule >> SJC Topo terminal em Aço Inox AISI 304 - DIN 1.4301 - Polido

Cod.	H mm	Acabamento	€/conj	pç / conj
SJC60ILSET2	6	IL - Polido	33,20	2
SJC80ILSET2	8	IL - Polido	33,20	2
SJC90ILSET2	9	IL - Polido	33,20	2
SJC100ILSET2	10	IL - Polido	33,20	2
SJC110ILSET2	11	IL - Polido	33,20	2
SJC125ILSET2	12,5	IL - Polido	33,20	2
SJC150ILSET2	15	IL - Polido	33,20	2

squarecapsule >> SJC Topo terminal em Aço Inox AISI 304 - DIN 1.4301 - Escovado

Cod.	H mm	Acabamento	€/conj	pç / conj
SJC60ISSET2	6	IS - Escovado	38,55	2
SJC80ISSET2	8	IS - Escovado	38,55	2
SJC90ISSET2	9	IS - Escovado	38,55	2
SJC100ISSET2	10	IS - Escovado	38,55	2
SJC110ISSET2	11	IS - Escovado	38,55	2
SJC125ISSET2	12,5	IS - Escovado	38,55	2
SJC150ISSET2	15	IS - Escovado	38,55	2

squarejolly >> SJ em Aço Inox AISI 316 - DIN 1.4404 - Polido

Cod.	H mm	Acabamento	€/m	pç
SJ80ILM270	8	ILM - Polido	17,18	20*
SJ90ILM270	9	ILM - Polido	17,68	20*
SJ100ILM270	10	ILM - Polido	18,34	20*
SJ110ILM270	11	ILM - Polido	18,67	20*
SJ125ILM270	12,5	ILM - Polido	19,30	15**
SJ150ILM270	15	ILM - Polido	21,59	20*

squarejolly >> SJ-IX em Aço Inox AISI 304 - DIN 1.4301 - Areado

Cod.	H mm	Acabamento	€/m	pç
SJ80IX270	8	IX - Areado	17,29	20*
SJ100IX270	10	IX - Areado	18,41	20*
SJ125IX270	12,5	IX - Areado	19,36	15**

squarecapsule >> SJC Topo terminal em Aço Inox AISI 316 - DIN 1.4404 - Polido

Cod.	H mm	Acabamento	€/conj	pç / conj
SJC80ILMSET2	8	ILM - Polido	42,12	2
SJC90ILMSET2	9	ILM - Polido	42,12	2
SJC100ILMSET2	10	ILM - Polido	42,12	2
SJC110ILMSET2	11	ILM - Polido	42,12	2
SJC125ILMSET2	12,5	ILM - Polido	42,12	2
SJC150ILMSET2	15	ILM - Polido	42,12	2

squarecapsule >> SJC Topo terminal em Aço Inox AISI 304 - DIN 1.4301 - Areado

Cod.	H mm	Acabamento	€/conj	pç / conj
SJC80IXSET2	8	IX - Areado	33,95	2
SJC100IXSET2	10	IX - Areado	33,95	2
SJC125IXSET2	12,5	IX - Areado	33,95	2

*Aumento de 10% para quantidade inferiores a 20.
**Aumento de 10% para quantidades inferiores às indicadas.

squarejolly

SJR

SQUAREJOLLY SJR com Resin Grip é um perfil de seção quadrada projetado para finalizar e proteger as bordas da cerâmica contra choques e impactos mecânicos. Design minimalista e moderno, ideal para projetos residenciais. As faixas de resina na superfície superior tornam o Squarejolly SJR antiderrapante, certificado R11. O perfil também é resistente à abrasão (PEI 3) e a agentes químicos.



SJR100AS

Comprimento: 1,35 metros

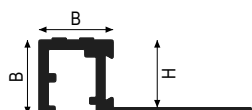

Alumínio
B = 11 mm

para ser usado somente em interior.

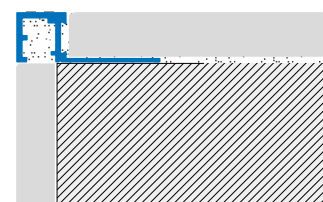

Alumínio



AS



O produto SJR está em conformidade com a norma DIN 51130. Propriedades antiderrapantes.

squarejolly >> SJR em Alumínio Anodizado - com Resin Grip				
Cod.	H mm	Acabamento	€ / pc	pc
SJR100AS135	10	AS-Prata	65,96	1

squarecapsule >> SJC Topo terminal em Alumínio Anodizado				
Cod.	H mm	Acabamento	€ / conj	pc / conj
SJC100ASSET2	10	AS-Prata	12,68	2

*Aumento de 10% para quantidade inferiores a 20.

**Aumento de 10% para quantidades inferiores às indicadas.



mosaictec SJM

MOSAICTEC SJM é um perfil multiusos patenteado, para combinar pavimentos e paredes ou ser utilizado como remate e listelo decorativo, realçando, em qualquer aplicação de assentamento, uma perfeita simetria das 2 faces visíveis. O perfil, especialmente concebido para pavimentos e mosaicos de baixa espessura, permite, graças à asa curta e fina, aderir correctamente ao revestimento sem criar desníveis, pontos de desprendimento ou fracturas inestéticas. Mosaictec SJM faz parte de uma série completa de soluções dedicadas a mosaicos. O perfil é dotado de uma única peça especial, topo terminal, polivalente para todas as necessidades de assentamento.



SJM44AS

Comprimento: 2,70 metros

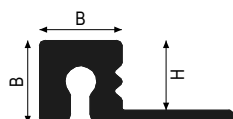

Alumínio
B = 5,1 mm

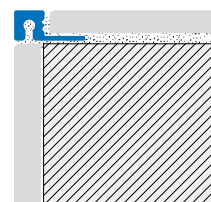

Alumínio



AS

squarejolly >> SJM em Alumínio Anodizado para mosaico (pastilha)				
Cod.	H mm	Acabamento	€/m	pç
SJM44AS270	4,4	AS - Prata	6,58	50*

squarecapsule >> SJC Topo terminal em Alumínio Anodizado				
Cod.	H mm	Acabamento	€/conj	pç / conj
SJC44ASSET2	4,4	AS - Prata	12,93	2

*Aumento de 10% para quantidade inferiores a 20.

**Aumento de 10% para quantidades inferiores às indicadas.

stairtec FO

Stairtec FO é um nariz de escada técnico e elegante projetado para a borda de degraus de cerâmica ou madeira. Robusto e de aplicação rápida, substitui de forma económica as "peças especiais", finalizando de forma eficaz e exclusiva o rebordo do degrau e embelezando-o com um material de elevado impacto estético. O Stairtec FO também permite a execução do degrau com qualquer tipo de cerâmica, mesmo na indisponibilidade das peças especiais. A superfície serrilhada torna-o antiderrapante. Ideal para aplicações domésticas e comerciais. Âncora vertical com ranhura em cauda de andorinha patentada.



FO100IL

Comprimento: 2,70 metros

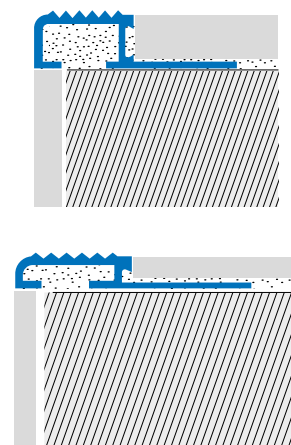
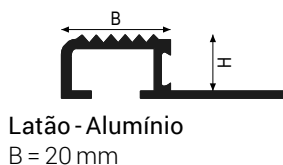
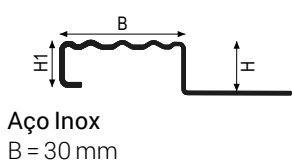

Aço Inox



IL

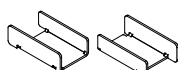

FOTI - IL

stairtec >> FO-IL em Aço Inox AISI 304 - DIN 1.4301 - Polido				
Cod.	H mm	Acabamento	€/ m	pç
FO100IL250	10	IL - Polido	19,35	10**
FO125IL250	12,5	IL - Polido	18,60	10**

Comprimento do perfil 2,50 m

stairtec >> FOTI Topo terminal para FO em Aço Inox AISI 304 - DIN 1.4301 Escovado				
Cod.	H mm	Acabamento	€/ conj	pç / conj
FOTI100ISSET	10	IS - Escovado	44,56	10

Topo Universal (Dir/Esq) para FO100IL250 e FO125IL250

*Aumento de 10% para quantidade inferiores a 20.
**Aumento de 10% para quantidades inferiores às indicadas.

Alumínio



AS

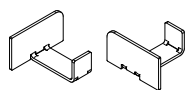

FOTA



FO45AS

stairtec >> FO-AS em Alumínio Anodizado				
Cod.	H mm	Acabamento	€/m	pç
FO45AS270	4,5	AS - Prata	11,08	40*
FO80AS270	8	AS - Prata	11,54	20*
FO100AS270	10	AS - Prata	12,05	20*
FO125AS270	12,5	AS - Prata	12,79	20*

stairtec >> FOTA Topo terminal em Aço Inox AISI 304 - DIN 1.4301 Escovado				
Cod.	H mm	Acabamento	€/conj	pç / conj
FOTA45ISSET	4,5	IS - Escovado	44,56	10
FOTA80ISSET	8	IS - Escovado	44,56	10
FOTA100ISSET	10	IS - Escovado	44,56	10
FOTA125ISSET	12,5	IS - Escovado	44,56	10

Topo Universal (Dir/Esq)

Latão



ON

OL



FO1000N

stairtec >> FO-ON em Latão Natural				
Cod.	H mm	Acabamento	€/m	pç
FO1000N270	10	ON - Natural	30,17	10**
FO1250N270	12,5	ON - Natural	31,84	10**

stairtec >> FO-OL em Latão Polido				
Cod.	H mm	Acabamento	€/m	pç
FO1000L270	10	OL - Polido	34,52	5**
FO1250L270	12,5	OL - Polido	36,21	5**

*Aumento de 10% para quantidade inferiores a 20.

**Aumento de 10% para quantidades inferiores às indicadas.

stairtec SWP

STAIRTEC SWP é um botão de aço inox inovador que faz parte da série SWR. A sua forma saliente de 5 mm de altura torna este elemento altamente visível e ideal para escadas e passagens marcadas. Pode ser usado em escadas ou pisos de mármore, pedra ou madeira. A haste do botão ranhurada fornece aderência adesiva. Para instalar em piso de madeira, basta perfurar uma abertura de 6,5 mm e martelar o botão no lugar. Os botões devem ter espaçamento de 70 mm no centro. Para instalar sobre pavimentos em pedra natural ou cerâmica, basta furar uma abertura de 7 mm e fixar o botão com a cola adequada. Os botões devem ter espaçamento de 70 mm no centro.



SWP25IL

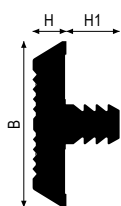

Aço Inox

H = 5 mm

H1 = 8 mm

Furo:

Madeira 6,5 mm

Pedra 7 mm

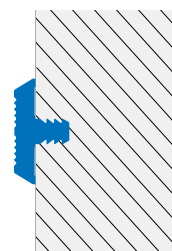

Aço Inox



IL



SWP25 IL



SWP25 IL

stairtec >> SWP em Aço Inox AISI 303 - DIN 1.4305 - Polido				
Cod.	B mm	Acabamento	€/ pc	pç / conj
SWP25IL	25	IL - Polido	7,07	10

set = set indivisível

*Aumento de 10% para quantidade inferiores a 20.

**Aumento de 10% para quantidades inferiores às indicadas.



stairtec SWR

Modernos e sofisticados, os botões antiderrapantes STAIRTEC SWR em aço inox são uma alternativa segura e inovadora aos perfis lineares. Os botões redondos e ranhurados sobressaem ligeiramente 1,6 mm na escada ou na superfície do chão. Com design elegante, os botões STAIRTEC SWR podem ser usados para personalizar escadas de madeira e pedra natural. Para instalar em piso de madeira, basta perfurar uma abertura de 6,5 mm e martelar o botão no lugar. Os botões devem ter espaçamento de 70 mm no centro. Para instalar em piso de madeira natural ou cerâmica, basta furar uma abertura de 7mm e fixar o botão com cola apropriada. Os botões devem ter espaçamento de 70 mm no centro.



SWR25IL

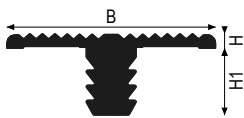

Aço Inox

H = 1,6 mm
H1 = 8 mm

Distância entre eixos: 70mm
Furo: Madeira 6,5mm
Furo: Pedra 7 mm

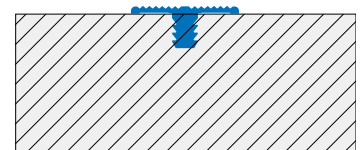

Aço Inox



IL



O produto SWR está em conformidade com a norma DIN 51130. Propriedades antiderrapantes.



SWR 25 IL

stairtec >> SWR em Aço Inox AISI 303 - DIN 1.4305 - Polido				
Cod.	B mm	Acabamento	€ / pc	pc / conj
SWR25IL	25	IL - Polido	6,66	10

set = set indivisível

*Aumento de 10% para quantidade inferiores a 20.
**Aumento de 10% para quantidades inferiores às indicadas.

stairtec SW

STAIRTEC SW 10 AS é um perfil antiderrapante inovador de alumínio anodizado prateado: uma alternativa excelente e durável às tiras autoadesivas comuns. A seção em forma de T ranhurada, fina e antiderrapante pode ser integrada a pedras naturais e escadas de madeira. A criação das ranhuras de fixação e a montagem devem ser realizadas preferencialmente antes do assentamento dos degraus.



SW10AS

Comprimento: 2,70 metros

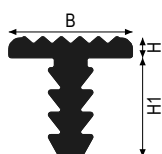

Alumínio
H = 1,6 mm
H1 = 8 mm

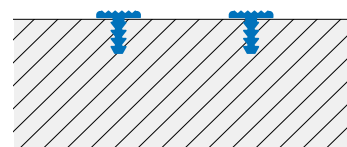

Alumínio



AS

stairtec >> SW 10 AS em Alumínio Anodizado				
Cod.	B mm	Acabamento	€ / m	pç
SW10AS270	10	AS-Prata	7,94	50*

*Aumento de 10% para quantidade inferiores a 20.

**Aumento de 10% para quantidades inferiores às indicadas.



stairtec SI

Stairtec SI é um nariz de escada que combina as características de resistência mecânica e química do aço inox. Equipado com uma tira de grão mineral antiderrapante, garante altos padrões de segurança. É ideal para aplicações em campos industriais e comerciais. Excelente para renovações e para requalificação de espaços públicos. O perfil é fixado ao suporte com adesivo ou parafusos.



SI400IL + SWH25

Comprimento: 2,70 metros

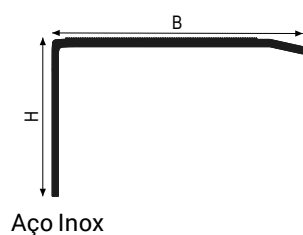

Aço Inox



IL



SWH25

(a encomendar separadamente)

stairtec >> SI em Aço Inox AISI 304 - DIN 1.4301 - Polido				
Cod.	HxB mm	Acabamento	€/m	pç
SI400IL270	25x40	IL - Polido	23,27	10**

*Aumento de 10% para quantidade inferiores a 20.

**Aumento de 10% para quantidades inferiores às indicadas.

walktec SWH

Segurança e prevenção de acidentes são a base da aplicação de tiras antiderrapantes de alta resistência. De aplicação fácil e rápida, as fitas WALKTEC garantem aderência e segurança no uso de escadas. As fitas adesivas prontas para uso WALKTEC podem ser aplicadas em qualquer superfície. Para aumentar as medidas de segurança, recomendamos a aplicação de tiras duplas. WALKTEC deve ser aplicado apenas em superfícies lisas.



SI400IL + SWH25



SWH

Carbono adesivo



O produto SWH está em conformidade com a norma DIN 51130. Propriedades antiderrapantes.

walktec >> SWH Carbono adesivo "Strip Walk"				
Cod.	BxL mm	Acabamento	€/ rolo	pç
SWH25C10	25x18,3 m	C10 - Transparente	41,94	1 rolo 18,3 m
SWH25C11	25x18,3 m	C11 - Branco	49,84	1 rolo 18,3 m
SWH25C51	25x18,3 m	C51 - Preto	41,94	1 rolo 18,3 m
SWH19C51	19x18,3 m	C51 - Preto	36,05	1 rolo 18,3 m
SWH50C51	50x18,3 m	C51 - Preto	83,13	1 rolo 18,3 m
SWH19CF	19x18,3 m	CF - Fotoluminescente	115,52	1 rolo 18,3 m

walktec >> SWHS Carbono adesivo "Strip Walk"				
Cod.	BxL mm	Acabamento	€/ pc	pç
SWHS19C51	19x0,61 m	C51 - Preto	2,04	50**

Vendido às tiras

*Aumento de 10% para quantidade inferiores a 20.

**Aumento de 10% para quantidades inferiores às indicadas.



stairtec AE

Os perfis STAIRTEC AE oferecem uma solução prática para degraus e pretendem resolver, proteger, reparar, fixar e realçar o canto entre o espelho e o piso, que representa o ponto de maior tensão e importância. Para a aplicação dos perfis recomendamos o uso de buchas e parafusos adequados.



AE21OLN

Comprimento: 2,70 metros

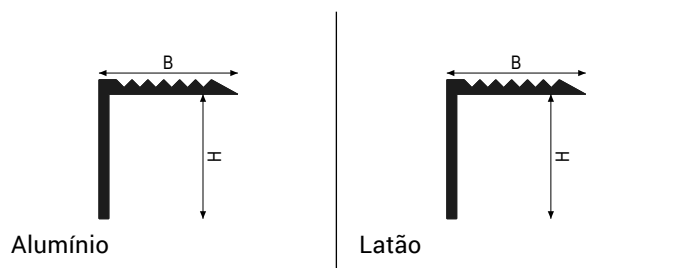

Alumínio

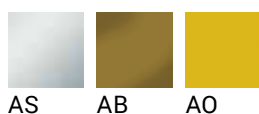

stairtec >> AE em Alumínio Anodizado				
Cod.	HxB mm	Acabamento	€ / m	pç
AE21ASN270	21x21	AS - Prata	6,90	30*
AE21AON270	21x21	AO - Dourado	6,90	30*
AE21ABN270	21x21	AB - Bronze	6,90	30*

Latão



stairtec >> AE em Latão				
Cod.	HxB mm	Acabamento	€ / m	pç
AE21OLN270	21x21	OL - Polido	24,52	10**
AE30OLN270	30x30	OL - Polido	32,45	5**

*Aumento de 10% para quantidade inferiores a 20.

**Aumento de 10% para quantidades inferiores às indicadas.

stairtec SE

Os perfis stairtec SE são perfis de escada em alumínio anodizado para serem aplicados após a instalação com parafusos ou adesivo. São adequados para uso interno e externo oferecendo boas características anti-oxidação. A superfície pisada serrilhada garante excelente aderência e segurança. Fornecidos com canto arredondado ou redondo e em diferentes tamanhos, representam a solução ideal para restaurar degraus danificados e para cobrir eventuais defeitos de corte ou justaposição em superfícies existentes.



SE40AS

Comprimento: 2,70 metros

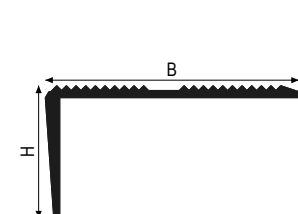

Alumínio SE 42

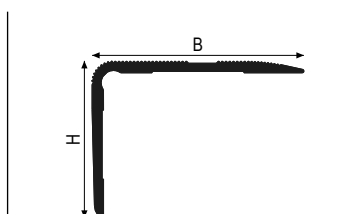

Alumínio SE 45

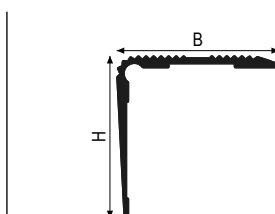

Alumínio SE 40

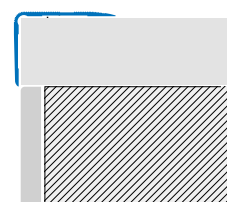

Alumínio

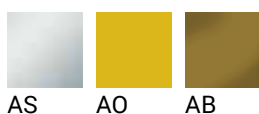

stairtec >> SE em Alumínio Anodizado - Adesivo				
Cod.	HxB mm	Acabamento	€/m	pç
SE45ASA270	33x45	AS - Prata	14,44	10**
SE45AOA270	33x45	AO - Dourado	14,44	10**
SE45ABA270	33x45	AB - Bronze	14,44	10**

stairtec >> SE em Alumínio Anodizado - sem Adesivo				
Cod.	HxB mm	Acabamento	€/m	pç
SE40ASN270	40x40	AS - Prata	12,96	15**
SE42ASN270	22x42	AS - Prata	10,11	10**
SE45ASN270	33x45	AS - Prata	12,47	15**
SE42AON270	22x42	AO - Dourado	10,11	10**
SE45AON270	33x45	AO - Dourado	12,47	15**
SE42ABN270	22x42	AB - Bronze	10,11	10**
SE45ABN270	33x45	AB - Bronze	12,47	15**

*Aumento de 10% para quantidade inferiores a 20.

**Aumento de 10% para quantidades inferiores às indicadas.

stairtec SA

Stairtec SA é um perfil de degrau que combina a resistência e o acabamento do alumínio com a segurança da tira antiderrapante em carbono preto para ser aplicada após a montagem na parte superior do perfil. A colocação do perfil pode ser feita com parafusos, posteriormente cobertos pela tira de carbono, ou com adesivo: as ranhuras na parte inferior do perfil garantem uma excelente aderência ao adesivo.



SA52ASN + SWH19C51

Comprimento: 2,70 metros

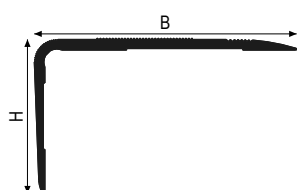

SA 52 - Alumínio

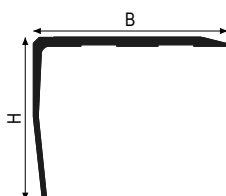

SA 65 - Alumínio

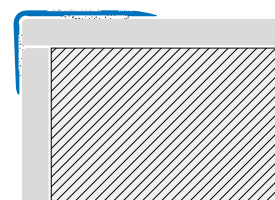

Alumínio

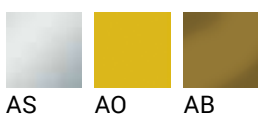

O produto SWH está em conformidade com a norma DIN 51130. Propriedades antiderrapantes.

stairtec >> SA em Alumínio Anodizado - Adesivo				
Cod.	HxB mm	Acabamento	€/m	pç
SA52ASA270	30x52	AS - Prata	17,09	10**
SA52AOA270	30x52	AO - Dourado	17,09	10**
SA52ABA270	30x52	AB - Bronze	17,09	10**

walktec >> SWH Carbono adesivo "Strip Walk"				
Cod.	BxL mm	Acabamento	€/rolo	pç
SWH19C51	19x18,3 m	C51 - Preto	36,05	1 rolo 18,3 m
SWH50C51	50x18,3 m	C51 - Preto	83,13	1 rolo 18,3 m
SWH19CF	19x18,3 m	CF - Fotoluminescente	115,52	1 rolo 18,3 m

Para utilizar em combinação com SWH19.

stairtec >> SA em Alumínio Anodizado - sem Adesivo				
Cod.	HxB mm	Acabamento	€/m	pç
SA52ASN270	30x52	AS - Prata	15,11	10**
SA65ASN270	55x65	AS - Prata	18,35	5**
SA52AON270	30x52	AO - Dourado	15,11	10**
SA52ABN270	30x52	AB - Bronze	15,11	10**

Para utilizar em combinação com SWH50.

*Aumento de 10% para quantidade inferiores a 20.
**Aumento de 10% para quantidades inferiores às indicadas.

stairtec SL

Stairtec SL é uma cantoneira de alumínio adequada para todos os tipos de pisos, especialmente os de madeira. Particularmente indicado para a habitação, aplica-se em pavimentos já assentados para reforçar ou restaurar o rebordo do degrau.



SL20AOA

Comprimento: 2,70 metros

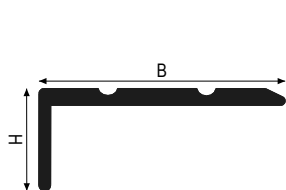

SL 10 - Alumínio

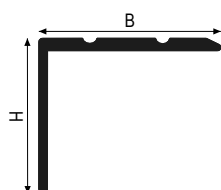

SL 20 - Alumínio

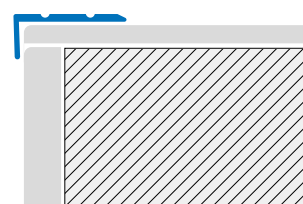

SELFLINE/PRÉ-CORTADO

Alumínio



SL 20 RSA

*Aumento de 10% para quantidade inferiores a 20.

**Aumento de 10% para quantidades inferiores às indicadas.



SL 20 WEA

stairtec >> SL em Alumínio Anodizado - Adesivo

Cod.	HxB mm	Acabamento	€/m	pç	
SL10ASA270	10x25	AS - Prata	7,06	30*	☒
SL20ASA270	20x25	AS - Prata	7,75	20*	☒
SL10AOA270	10x25	AO - Dourado	7,06	30*	☒
SL20AOA270	20x25	AO - Dourado	7,75	20*	☒
SL10ABA270	10x25	AB - Bronze	7,06	30*	☒
SL20ABA270	20x25	AB - Bronze	7,75	20*	☒

stairtec >> SL em Alumínio Anodizado - Furado

Cod.	HxB mm	Acabamento	€/m	pç	
SL10ASF270	10x25	AS - Prata	5,37	30*	☒
SL20ASF270	20x25	AS - Prata	6,06	20*	☒
SL10AOF270	10x25	AO - Dourado	5,37	30*	☒
SL20AOF270	20x25	AO - Dourado	6,06	20*	☒
SL10ABF270	10x25	AB - Bronze	5,37	30*	☒
SL20ABF270	20x25	AB - Bronze	6,06	20*	☒

stairtec >> SL in Alumínio Efeito Madeira - Adesivo

Cod.	HxB mm	Acabamento	€/m	pç
SL20RSA270	20x25	RS - Branqueado	14,52	20*
SL20ACA270	20x25	AC - Plátano	14,52	20*
SL20FAA270	20x25	FA - Faia	14,52	20*
SL20ROA270	20x25	RO - Carvalho	14,52	20*
SL20CIA270	20x25	CI - Cerejeira	14,52	20*
SL20NCA270	20x25	NC - Nogueira Claro	14,52	20*
SL20NSA270	20x25	NS - Nogueira Escura	14,52	20*
SL20WEA270	20x25	WE - Wengé	14,52	20*

stairtec >> SL em Alumínio com acabamento de Madeira - Furado

Cod.	HxB mm	Acabamento	€/m	pç
SL20RSF270	20x25	RS - Branqueado	12,83	20*
SL20ACF270	20x25	AC - Plátano	12,83	20*
SL20FAF270	20x25	FA - Faia	12,83	20*
SL20ROF270	20x25	RO - Carvalho	12,83	20*
SL20CIF270	20x25	CI - Cerejeira	12,83	20*
SL20NCF270	20x25	NC - Nogueira Claro	12,83	20*
SL20NSF270	20x25	NS - Nogueira Escura	12,83	20*
SL20WEF270	20x25	WE - Wengé	12,83	20*

*Aumento de 10% para quantidade inferiores a 20.

**Aumento de 10% para quantidades inferiores às indicadas.

stairtec SC

Stairtec SC são perfis de escadas concebidos para o acabamento de degraus revestidos com materiais resilientes. Para a instalação, aplique o revestimento no espelho do degrau e em seguida instale o perfil fixando-o no suporte. Em seguida, prossiga colocando o revestimento acima da aleta de ancoragem do perfil. A cobertura resiliente será contida e protegida na parte terminal pelo dente vertical saliente do nariz da escada, enquanto o espelho do degrau será preservado ao longo do tempo.



SC30ASN

Comprimento: 2,70 metros

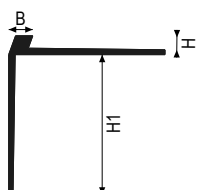

Alumínio
B = 3 mm

Alumínio

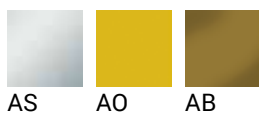

stairtec >> SC em Alumínio Anodizado				
Cod.	HxH1 mm	Acabamento	€/m	pç
SC30ASN270	2,5x30	AS - Prata	8,66	25*
SC30AON270	2,5x30	AO - Dourado	8,66	25*
SC30ABN270	2,5x30	AB - Bronze	8,66	25*

*Aumento de 10% para quantidade inferiores a 20.

**Aumento de 10% para quantidades inferiores às indicadas.



filojolly RJF

Perfil mínimo patenteado com seção reduzida para conectar cantos externos; também é utilizado em soluções de alta qualidade tornando-o praticamente invisível. É necessário cortar a borda do ladrilho em um ângulo de 45° para um alinhamento perfeito, com exceção do mosaico de vidro H 4,5 mm.



RJF200AS

Comprimento: 2,70 metros

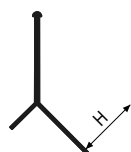

RJF200 - Alumínio

Alumínio



AS



RJF200AS

filojolly >> RJF em Alumínio Anodizado				
Cod.	H mm	Acabamento	€/m	pç
RJF200AS270	20	AS - Prata	9,10	40*

*Aumento de 10% para quantidade inferiores a 20.

**Aumento de 10% para quantidades inferiores às indicadas.



stairtec SM

Stairtec SM é um nariz de escada com estrutura de alumínio ou latão e inserto antiderrapante substituível em resina sintética, fornecido em várias cores e na versão lisa ou serrilhada. Ideal para acabamento e proteção de bordas de degraus acarpetados ou revestidos de borracha.



SM14A0N + SMI28P23

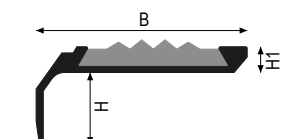

Alumínio - Latão
H1 = 5 mm
SM14: H = 14 mm
SM28: H = 28 mm



SMI 28 P - Inserto serrilhado
H1 = 5 mm

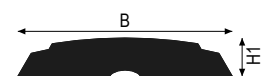

SML 28 P - Inserto liso
H1 = 5 mm

Comprimento: 2,70 metros

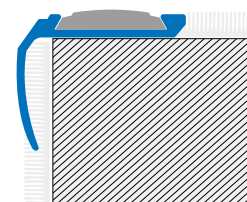
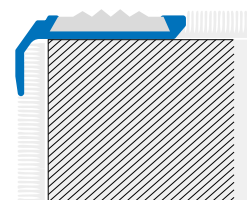

SML e SMI disponíveis em rolos de 20 m

Alumínio



*Aumento de 10% para quantidade inferiores a 20.

**Aumento de 10% para quantidades inferiores às indicadas.



SM 28 ASN + SMI 28 P23

stairtec >> SM-A*N em Alumínio Anodizado				
Cod.	HxB mm	Acabamento	€/m	pç
SM14ASN270	14x42	AS - Prata	9,44	20*
SM28ASN270	28x42	AS - Prata	10,86	20*
SM14AON270	14x42	AO - Dourado	9,44	20*
SM28AON270	28x42	AO - Dourado	10,86	20*
SM14ABN270	14x42	AB - Bronze	9,44	20*
SM28ABN270	28x42	AB - Bronze	10,86	20*

Latão



OL

stairtec >> SM em Latão Natural				
Cod.	HxB mm	Acabamento	€/m	pç
SM14OLN270	14x42	OL - Polido	33,89	5**

Inserção Antiderrapante Ranhurada

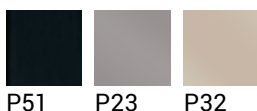

P51

P23

P32

stairtec >> SM Inserção ranhurada antiderrapante				
Cod.	B mm	Acabamento	€/m	pç
SMI28P23	28	P23 - Cinza Cimento	3,24	1 rolo 20 m**
SMI28P32	28	P32 - Bege Escuro	3,24	1 rolo 20 m**
SMI28P51	28	P51 - Preto	3,24	1 rolo 20 m**

Produto vendido em rolos indivisíveis

stairtec >> SM Inseto Anti-Derrapante Liso				
Cod.	B mm	Acabamento	€/m	pç
SML28P23	28	P23 - Cinza Cimento	3,24	1 rolo 20 m**
SML28P32	28	P32 - Bege Escuro	3,24	1 rolo 20 m**
SML28P51	28	P51 - Preto	3,24	1 rolo 20 m**

Produto vendido em rolos indivisíveis

*Aumento de 10% para quantidade inferiores a 20.

**Aumento de 10% para quantidades inferiores às indicadas.

LES - perfis LED

A gama de perfis LED é uma série completa de perfis que alojam diferentes tipos de fitas LED (não fornecidas) e que são acopladas a difusores em policarbonato de vários acabamentos para criar múltiplos efeitos luminosos. Os acessórios disponíveis, como as fixações de parede, as tampas e os clips de fixação, garantem uma disposição ideal dos perfis, iluminando os quartos ou os degraus de uma escada.



LES54AS + LESA10

Comprimento: 2,00 metros

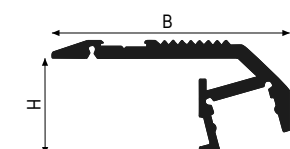

LES - Alumínio

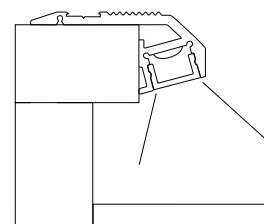

Alumínio



LEC15



LEST 54 AS

Profili LED >> LES em Alumínio Anodizado				
Cod.	HxB mm	Acabamento	€/ m	pç
LES54AS200	21x54	AS-Prata	68,00	1

Perfis LED >> Topo terminal Dir e Esq				
Cod.	H1 mm	Acabamento	€/ conj	pç / conj
LEST54ASSET	54	AS-Prata	46,40	2

Perfis LED >> Tira adesiva preta				
Cod.	H1 mm	Acabamento	€/ m	pç
LESA10	10	- Preto	10,80	1 rolo. 25 m**

Profiles LED >> Difusor de luz				
Cod.	B mm	Acabamento	€/ m	pç
LEC15OP200	15	- Opaco	34,12	1
LEC15TR200	15	- Transparente	30,23	1
LEC15SA200	15	- Areado	30,23	1

Para quantidade inferior à indicada (■) aumento de 10%
**Aumento de 10% para quantidades inferiores às indicadas.

Aumento de preço para SELFLINE/CURVELINE L= 0,9 - 1,35 m conforme página 388



suporte tubo triangular TTR

Perfis a utilizar na fixação de calhas de escada. Tubos triangulares de latão e alumínio, aplicáveis com suportes fixos ou que podem ser abertos para facilitar a limpeza das corredeiras STR13.



TTR160L

Comprimento: 3,00 metros

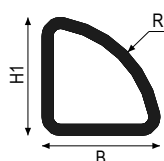

Alumínio - Latão
R = 16 mm

Alumínio



AO



STR13



TTR16 AO + STR13 OL

tubo >> em Alumínio Anodizado				
Cod.	H1 mm	Acabamento	€/ m	pç
TTR16AO300	16	AO - Dourado	12,21	12**

tubo >> em Latão Polido				
Cod.	H1 mm	Acabamento	€/ m	pç
TTR16OL300	16	OL - Polido	33,04	8**

suporte >> em Latão para tubo triaxial - set (Direito + Esquerdo)				
Cod.	H mm	Acabamento	€/ conj	pç / conj
STR13OLSET	X	OL - Polido	29,63	2

*Aumento de 10% para quantidade inferiores a 20.

**Aumento de 10% para quantidades inferiores às indicadas.



suporte tubo redondo TTO

Perfis a utilizar na fixação de calhas de escada. Tubos redondos de latão e alumínio, aplicáveis com suportes fixos ou abríveis para facilitar a limpeza das corredeiras.



TTO110L

Comprimento pré-cortado

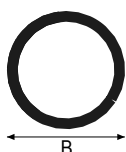

Alumínio

Encomendar separadamente os topos no diâmetro correspondente: art. TAP-OL + Ø.

Diâmetro (B):

TTO11: Ø = 11 mm

TTO13: Ø = 13 mm

TTO15: Ø = 15 mm

Alumínio

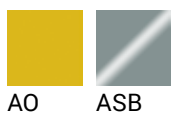

*Aumento de 10% para quantidade inferiores a 20.

**Aumento de 10% para quantidades inferiores às indicadas.



TTO 11 ASB + SUP 12 OC

tubo >> TTO em Alumínio Anodizado				
Cod.	BxL mm	Acabamento	€/pc	pç
TTO11AO080	11x800	AO - Dourado	7,83	20*
TTO11AO100	11x1000	AO - Dourado	9,36	20*
TTO11AO120	11x1200	AO - Dourado	10,88	20*
TTO13AO080	13x800	AO - Dourado	8,42	20*
TTO13AO100	13x1000	AO - Dourado	10,14	20*
TTO13AO120	13x1200	AO - Dourado	12,08	20*
TTO15AO080	15x800	AO - Dourado	10,39	10**
TTO15AO100	15x1000	AO - Dourado	12,08	10**
TTO15AO120	15x1200	AO - Dourado	13,88	10**

tubo >> TTO em Alumínio Anodizado				
Cod.	BxL mm	Acabamento	€/m	pç
TTO11AO320	11x3200	AO - Dourado	7,42	15**
TTO13AO320	13x3200	AO - Dourado	7,67	20*
TTO15AO320	15x3200	AO - Dourado	8,68	10**

tubo >> TTO em Alumínio Brilhante				
Cod.	L mm	Acabamento	€/m	pç
TTO11ASB320	3200	ASB - Cromado	7,94	20*

Latão

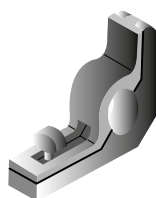
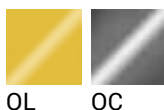

CER

SUP

TAP

tubo >> TTO em Latão Polido				
Cod.	BxL mm	Acabamento	€/pc	pç
TTO11OL080	11x800	OL - Polido	13,91	10**
TTO11OL100	11x1000	OL - Polido	16,73	10**
TTO11OL120	11x1200	OL - Polido	19,79	10**
TTO13OL080	13x800	OL - Polido	16,83	10**
TTO13OL100	13x1000	OL - Polido	20,26	10**
TTO13OL120	13x1200	OL - Polido	23,77	10**
TTO15OL080	15x800	OL - Polido	19,55	10**
TTO15OL100	15x1000	OL - Polido	23,49	10**
TTO15OL120	15x1200	OL - Polido	27,40	10**

tubo >> TTO em Latão Polido				
Cod.	BxL mm	Acabamento	€/m	pç
TTO11OL320	11x3200	OL - Polido	14,58	10**
TTO13OL320	13x3200	OL - Polido	17,52	10**
TTO15OL320	15x3200	OL - Polido	20,60	10**

suporte >> em Latão para tubo redondo				
Cod.	R mm	Acabamento	€/pc	pç
SUP120L	6	OL - Polido	6,10	100**
SUP140L	7	OL - Polido	6,90	100**
SUP160L	8	OL - Polido	7,45	100**
SUP120C	6	OC - Cromado	10,10	100**

suporte >> em Latão com dobradiça				
Cod.	R mm	Acabamento	€/pc	pç
CER120L	6	OL - Polido	21,12	50**
CER140L	7	OL - Polido	21,58	50**
CER160L	8	OL - Polido	24,59	50**

suporte >> topos em Latão para fechar tubos				
Cod.	R mm	Acabamento	€/pc	pç
TAP110L	5,5	OL - Polido	0,78	100**
TAP130L	6,5	OL - Polido	1,09	100**
TAP150L	7,5	OL - Polido	1,83	100**
TAP110C	5,5	OC - Cromado	2,13	100**

*Aumento de 10% para quantidade inferiores a 20.
**Aumento de 10% para quantidades inferiores às indicadas.

multiclip CLS

MULTICLIP CLS 250 é um perfil de escada patenteado em alumínio anodizado e laminado de madeira. O design do perfil esconde as imperfeições da borda, aumenta a visibilidade do piso, protege a escada de arranhões e tapa quaisquer defeitos de corte e imprecisões.



CLS250AC

Comprimento: 2,70 metros

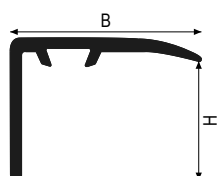

Alumínio
H = 22 mm

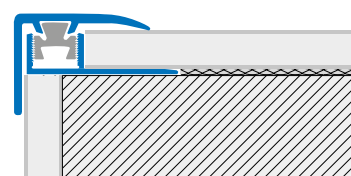

Alumínio



multiclip >> CLS250 em Alumínio Anodizado				
Cod.	B mm	Acabamento	€/m	pç
CLS250AS270	25	AS - Prata	9,16	20*
CLS250AO270	25	AO - Dourado	9,16	20*
CLS250AB270	25	AB - Bronze	9,16	20*

multiclip >> CLS250 in Alumínio Efeito Madeira de alta resistência				
Cod.	B mm	Acabamento	€/m	pç
CLS250RS270	25	RS - Branqueado	15,87	20*
CLS250AC270	25	AC - Plátano	15,87	20*
CLS250FA270	25	FA - Faia	15,87	20*
CLS250RO270	25	RO - Carvalho	15,87	20*
CLS250CI270	25	CI - Cerejeira	15,87	20*
CLS250NC270	25	NC - Nogueira Claro	15,87	20*
CLS250NS270	25	NS - Nogueira Escura	15,87	20*
CLS250WE270	25	WE - Wengé	15,87	20*

*Aumento de 10% para quantidade inferiores a 20.
**Aumento de 10% para quantidades inferiores às indicadas.



Perfis para revestimento de parede

Prático e decorativo, económico e durável: os perfis PROFILITEC para revestimento são uma solução de excelência para mosaicos, pedra natural ou qualquer outro revestimento em parede.

Os perfis lineares servem como uma referência vertical para a colocação do mosaico, eliminando a necessidade de cortar a 45° os mosaicos para os ângulos externos ou usar elementos especiais. Os perfis para mosaico evitam o lascamento e as rachadelas em mosaicos frágeis.

A aplicação dos perfis nos cantos protege de forma eficaz e duradoura a zona mais solicitada e exposta a impactos do revestimento, especialmente em monocozeduras cerâmicas, extremamente frágeis se vidradas nos bordos, e permite poupanças consideráveis em tempo de assentamento, evitando cortar os ladrilhos a 45° e recorrendo a peças cerâmicas especiais, garantindo a linearidade e verticalidade do canto, graças à referência retilínea do perfil.

A PROFILITEC propõe soluções infinitas para a resolução de ângulos internos e externos, tornando-os menos perigosos e mais fáceis de limpar.

squarejolly SJ

SQUAREJOLLY SJ é um perfil polivalente utilizado na colocação de pavimentos e revestimentos cerâmicos adesivos. A particular forma "quadrada simétrica" permite a criação de vários tipos de acabamento. As medidas do perfil são indicadas com "H" que coincide com a espessura do revestimento e "B" = H+1 mm. Na versão de alumínio, uma cavidade interna patenteada com ranhura em cauda de andorinha maximiza a aderência vertical da argamassa e a proteção das bordas.

Os dois lados verticais proporcionam uma superfície completamente nivelada, tornando-o resistente a cargas verticais e perfeitamente adequado para aplicações em pavimentos.



SJ100IL

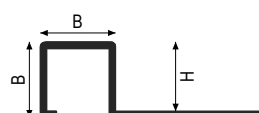

Aço Inox
B = H + 1 mm

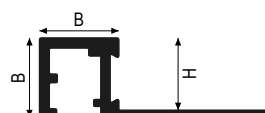

Alumínio
B = H + 1 mm

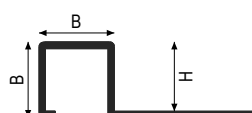

Latão
B = H + 1 mm

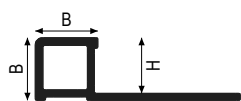

Resina Sintética
B = H + 1 mm

Comprimento: 2,70 metros

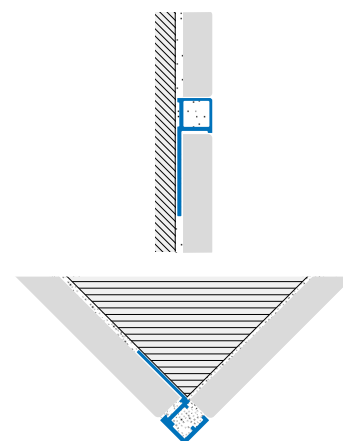

CURVELINE/DEFORMÁVEL

Aço Inox

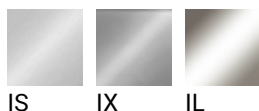

SJC-I

*Aumento de 10% para quantidade inferiores a 20.

**Aumento de 10% para quantidades inferiores às indicadas.



SJ80IX

Aço Inox

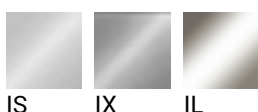

IS IX IL

squarejolly >> SJ em Aço Inox AISI 304 - DIN 1.4301 - Polido					
Cod.	H mm	Acabamento	€/m	pç	
SJ60IL270	6	IL - Polido	12,52	20*	☑
SJ80IL270	8	IL - Polido	13,18	20*	☑
SJ90IL270	9	IL - Polido	13,65	20*	☑
SJ100IL270	10	IL - Polido	14,27	20*	☑
SJ110IL270	11	IL - Polido	14,58	20*	☑
SJ125IL270	12,5	IL - Polido	15,19	15**	☑
SJ150IL270	15	IL - Polido	17,83	20*	☑

squarejolly >> SJ em Aço Inox AISI 304 - DIN 1.4301 - Escovado				
Cod.	H mm	Acabamento	€/m	pç
SJ60IS270	6	IS - Escovado	15,51	20*
SJ80IS270	8	IS - Escovado	16,22	20*
SJ90IS270	9	IS - Escovado	16,68	20*
SJ100IS270	10	IS - Escovado	17,32	20*
SJ110IS270	11	IS - Escovado	17,63	20*
SJ125IS270	12,5	IS - Escovado	18,26	15**
SJ150IS270	15	IS - Escovado	20,63	20*

squarecapsule >> SJC Topo terminal em Aço Inox AISI 304 - DIN 1.4301 - Polido				
Cod.	H mm	Acabamento	€/conj	pç / conj
SJC60ILSET2	6	IL - Polido	33,20	2
SJC80ILSET2	8	IL - Polido	33,20	2
SJC90ILSET2	9	IL - Polido	33,20	2
SJC100ILSET2	10	IL - Polido	33,20	2
SJC110ILSET2	11	IL - Polido	33,20	2
SJC125ILSET2	12,5	IL - Polido	33,20	2
SJC150ILSET2	15	IL - Polido	33,20	2

squarecapsule >> SJC Topo terminal em Aço Inox AISI 304 - DIN 1.4301 - Escovado				
Cod.	H mm	Acabamento	€/conj	pç / conj
SJC60ISSET2	6	IS - Escovado	38,55	2
SJC80ISSET2	8	IS - Escovado	38,55	2
SJC90ISSET2	9	IS - Escovado	38,55	2
SJC100ISSET2	10	IS - Escovado	38,55	2
SJC110ISSET2	11	IS - Escovado	38,55	2
SJC125ISSET2	12,5	IS - Escovado	38,55	2
SJC150ISSET2	15	IS - Escovado	38,55	2

squarejolly >> SJ em Aço Inox AISI 316 - DIN 1.4404 - Polido				
Cod.	H mm	Acabamento	€/m	pç
SJ80ILM270	8	ILM - Polido	17,18	20*
SJ90ILM270	9	ILM - Polido	17,68	20*
SJ100ILM270	10	ILM - Polido	18,34	20*
SJ110ILM270	11	ILM - Polido	18,67	20*
SJ125ILM270	12,5	ILM - Polido	19,30	15**
SJ150ILM270	15	ILM - Polido	21,59	20*

squarejolly >> SJ em Aço Inox AISI 304 - DIN 1.4301 - Areado				
Cod.	H mm	Acabamento	€/m	pç
SJ80IX270	8	IX - Areado	17,29	20*
SJ100IX270	10	IX - Areado	18,41	20*
SJ125IX270	12,5	IX - Areado	19,36	15**

squarecapsule >> SJC Topo terminal em Aço Inox AISI 316 - DIN 1.4404 - Polido				
Cod.	H mm	Acabamento	€/conj	pç / conj
SJC80ILMSET2	8	ILM - Polido	42,12	2
SJC90ILMSET2	9	ILM - Polido	42,12	2
SJC100ILMSET2	10	ILM - Polido	42,12	2
SJC110ILMSET2	11	ILM - Polido	42,12	2
SJC125ILMSET2	12,5	ILM - Polido	42,12	2
SJC150ILMSET2	15	ILM - Polido	42,12	2

squarecapsule >> SJC Topo terminal em Aço Inox AISI 304 - DIN 1.4301 - Areado				
Cod.	H mm	Acabamento	€/conj	pç / conj
SJC80IXSET2	8	IX - Areado	33,95	2
SJC100IXSET2	10	IX - Areado	33,95	2
SJC125IXSET2	12,5	IX - Areado	33,95	2

*Aumento de 10% para quantidade inferiores a 20.
 **Aumento de 10% para quantidades inferiores às indicadas.

Alumínio

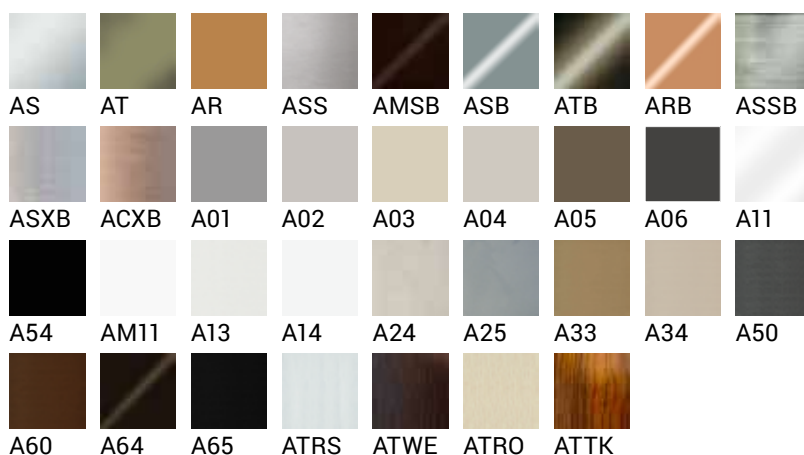

SJC - A



SJ - AT



SJ - ASB + SJC-ASB



SJ - ATRS

squarejolly >> SJ em Alumínio Anodizado					
Cod.	Hmm	Acabamento	€/m	pç	
SJ60AS270	6	AS - Prata	5,77	40*	
SJ80AS270	8	AS - Prata	6,20	40*	☑
SJ90AS270	9	AS - Prata	6,60	40*	☑
SJ100AS270	10	AS - Prata	6,77	40*	☑
SJ110AS270	11	AS - Prata	7,13	40*	☑
SJ125AS270	12,5	AS - Prata	7,64	30*	☑
SJ80AT270	8	AT - Titânio	8,50	40*	
SJ90AT270	9	AT - Titânio	8,80	40*	
SJ100AT270	10	AT - Titânio	9,10	40*	
SJ110AT270	11	AT - Titânio	9,57	40*	
SJ125AT270	12,5	AT - Titânio	10,07	30*	
SJ80AR270	8	AR - Cobre	8,50	40*	
SJ90AR270	9	AR - Cobre	8,80	40*	
SJ100AR270	10	AR - Cobre	9,10	40*	
SJ110AR270	11	AR - Cobre	9,57	40*	
SJ125AR270	12,5	AR - Cobre	10,07	30*	

squarecapsule >> SJC Topo terminal em Alumínio Anodizado				
Cod.	Hmm	Acabamento	€/conj	pç / conj
SJC60ASSET2	6	AS - Prata	12,68	2
SJC80ASSET2	8	AS - Prata	12,68	2
SJC90ASSET2	9	AS - Prata	12,68	2
SJC100ASSET2	10	AS - Prata	12,68	2
SJC110ASSET2	11	AS - Prata	12,68	2
SJC125ASSET2	12,5	AS - Prata	12,68	2
SJC80ATSET2	8	AT - Titânio	12,68	2
SJC90ATSET2	9	AT - Titânio	12,68	2
SJC100ATSET2	10	AT - Titânio	12,68	2
SJC110ATSET2	11	AT - Titânio	12,68	2
SJC125ATSET2	12,5	AT - Titânio	12,68	2
SJC80ARSET2	8	AR - Cobre	12,68	2
SJC90ARSET2	9	AR - Cobre	12,68	2
SJC100ARSET2	10	AR - Cobre	12,68	2
SJC110ARSET2	11	AR - Cobre	12,68	2
SJC125ARSET2	12,5	AR - Cobre	12,68	2

*Aumento de 10% para quantidade inferiores a 20.
 **Aumento de 10% para quantidades inferiores às indicadas.

Alumínio

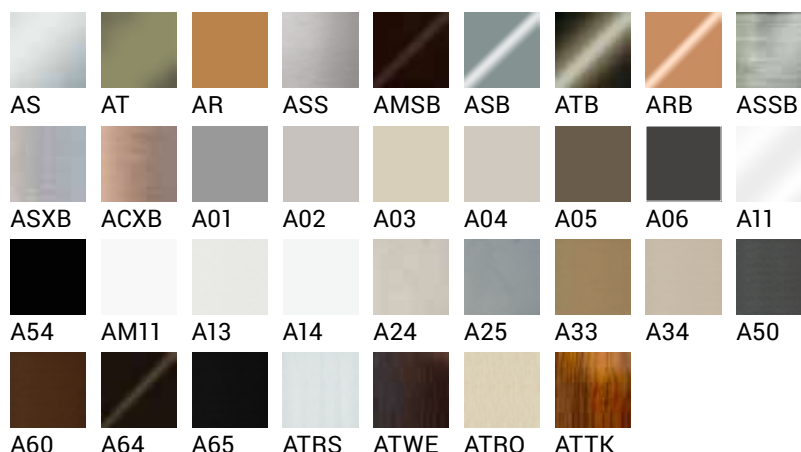

squarejolly >> SJ em Alumínio Anodizado Escovado				
Cod.	H mm	Acabamento	€/ m	pç
SJ80ASS270	8	ASS - Anodizado Escovado	9,77	40*
SJ90ASS270	9	ASS - Anodizado Escovado	10,11	40*
SJ100ASS270	10	ASS - Anodizado Escovado	10,46	40*
SJ110ASS270	11	ASS - Anodizado Escovado	10,98	40*
SJ125ASS270	12,5	ASS - Anodizado Escovado	11,58	30*
SJ80AMSB270	8	AMSB - Escov. Bronze Antigo	19,13	40*
SJ100AMSB270	10	AMSB - Escov. Bronze Antigo	19,44	40*
SJ125AMSB270	12,5	AMSB - Escov. Bronze Antigo	19,65	30*

squarecapsule >> SJC em Alumínio Anodizado Escovado				
Cod.	H mm	Acabamento	€/ conj	pç / conj
SJC80ASSSET2	8	ASS - Anodizado Escovado	15,39	2
SJC90ASSSET2	9	ASS - Anodizado Escovado	15,39	2
SJC100ASSSET2	10	ASS - Anodizado Escovado	15,39	2
SJC110ASSSET2	11	ASS - Anodizado Escovado	15,39	2
SJC125ASSSET2	12,5	ASS - Anodizado Escovado	15,39	2
SJC100AMSBSET2	10	AMSB - Escov. Bronze Antigo	20,32	2
SJC125AMSBSET2	12,5	AMSB - Escov. Bronze Antigo	20,32	2

squarejolly >> SJ em Alumínio Anodizado Brilhante				
Cod.	H mm	Acabamento	€/ m	pç
SJ60ASB270	6	ASB - Cromado	10,06	40*
SJ80ASB270	8	ASB - Cromado	10,60	40*
SJ90ASB270	9	ASB - Cromado	11,41	40*
SJ100ASB270	10	ASB - Cromado	11,85	40*
SJ110ASB270	11	ASB - Cromado	12,53	40*
SJ125ASB270	12,5	ASB - Cromado	13,29	30*
SJ80ATB270	8	ATB - Titânio brilhante	10,97	40*
SJ90ATB270	9	ATB - Titânio brilhante	11,80	40*
SJ100ATB270	10	ATB - Titânio brilhante	12,25	40*
SJ110ATB270	11	ATB - Titânio brilhante	12,95	40*
SJ125ATB270	12,5	ATB - Titânio brilhante	13,75	30*
SJ80ARB270	8	ARB - Cobre brilhante	10,97	40*
SJ90ARB270	9	ARB - Cobre brilhante	11,80	40*
SJ100ARB270	10	ARB - Cobre brilhante	12,25	40*
SJ110ARB270	11	ARB - Cobre brilhante	12,95	40*
SJ125ARB270	12,5	ARB - Cobre brilhante	13,75	30*

squarecapsule >> SJC em Alumínio Anodizado Brilhante				
Cod.	H mm	Acabamento	€/ conj	pç / conj
SJC60ASBSET2	6	ASB - Cromado	12,68	2
SJC80ASBSET2	8	ASB - Cromado	12,68	2
SJC90ASBSET2	9	ASB - Cromado	12,68	2
SJC100ASBSET2	10	ASB - Cromado	12,68	2
SJC110ASBSET2	11	ASB - Cromado	12,68	2
SJC125ASBSET2	12,5	ASB - Cromado	12,68	2
SJC80ATBSET2	8	ATB - Titânio brilhante	12,68	2
SJC90ATBSET2	9	ATB - Titânio brilhante	12,68	2
SJC100ATBSET2	10	ATB - Titânio brilhante	12,68	2
SJC110ATBSET2	11	ATB - Titânio brilhante	12,68	2
SJC125ATBSET2	12,5	ATB - Titânio brilhante	12,68	2
SJC80ARBSET2	8	ARB - Cobre brilhante	12,68	2
SJC90ARBSET2	9	ARB - Cobre brilhante	12,68	2
SJC100ARBSET2	10	ARB - Cobre brilhante	12,68	2
SJC110ARBSET2	11	ARB - Cobre brilhante	12,68	2
SJC125ARBSET2	12,5	ARB - Cobre brilhante	12,68	2

squarejolly >> SJ em Alumínio Anodizado Brilhante Escovado				
Cod.	H mm	Acabamento	€/ m	pç
SJ80ASSB270	8	ASSB - Cinza escovado brilhante	12,08	40*
SJ90ASSB270	9	ASSB - Cinza escovado brilhante	12,60	40*
SJ100ASSB270	10	ASSB - Cinza escovado brilhante	13,14	40*
SJ110ASSB270	11	ASSB - Cinza escovado brilhante	14,78	40*
SJ125ASSB270	12,5	ASSB - Cinza escovado brilhante	16,43	30*

squarecapsule >> SJC em Alumínio Anodizado Brilhante Escovado				
Cod.	H mm	Acabamento	€/ conj	pç / conj
SJC80ASSBSET2	8	ASSB - Cinza escovado brilhante	16,93	2
SJC90ASSBSET2	9	ASSB - Cinza escovado brilhante	16,93	2
SJC100ASSBSET2	10	ASSB - Cinza escovado brilhante	16,93	2
SJC110ASSBSET2	11	ASSB - Cinza escovado brilhante	16,93	2
SJC125ASSBSET2	12,5	ASSB - Cinza escovado brilhante	16,93	2

*Aumento de 10% para quantidade inferiores a 20.
 **Aumento de 10% para quantidades inferiores às indicadas.

squarejolly >> SJ em Alumínio Anodizado Brilhante Areado				
Cod.	H mm	Acabamento	€/ m	pç
SJ80ASXB270	8	ASXB - Prata Areado brilhante	12,98	40*
SJ90ASXB270	9	ASXB - Prata Areado brilhante	13,55	40*
SJ100ASXB270	10	ASXB - Prata Areado brilhante	14,11	40*
SJ110ASXB270	11	ASXB - Prata Areado brilhante	15,88	40*
SJ125ASXB270	12,5	ASXB - Prata Areado brilhante	17,66	30*
SJ80ACXB270	8	ACXB - Champanhe Areado Brilhante	12,98	40*
SJ90ACXB270	9	ACXB - Champanhe Areado Brilhante	13,55	40*
SJ100ACXB270	10	ACXB - Champanhe Areado Brilhante	14,11	40*
SJ110ACXB270	11	ACXB - Champanhe Areado Brilhante	15,88	40*
SJ125ACXB270	12,5	ACXB - Champanhe Areado Brilhante	17,66	30*

squarejolly >> SJ em Alumínio Lacado				
Cod.	H mm	Acabamento	€/ m	pç
SJ80A11270	8	A11 - Branco Puro	7,45	40*
SJ90A11270	9	A11 - Branco Puro	7,71	40*
SJ100A11270	10	A11 - Branco Puro	8,12	40*
SJ110A11270	11	A11 - Branco Puro	8,34	40*
SJ125A11270	12,5	A11 - Branco Puro	8,78	30*
SJ60A54270	6	A54 - Preto Mate	7,63	40*
SJ80A54270	8	A54 - Preto Mate	8,28	40*
SJ100A54270	10	A54 - Preto Mate	9,02	40*
SJ125A54270	12,5	A54 - Preto Mate	9,75	30*
SJ60AM11270	6	AM11 - Branco Mate	6,87	40*
SJ80AM11270	8	AM11 - Branco Mate	7,45	40*
SJ100AM11270	10	AM11 - Branco Mate	8,12	40*
SJ125AM11270	12,5	AM11 - Branco Mate	8,78	30*

squarecapsule >> SJC em Alumínio Anodizado Brilhante Areado				
Cod.	H mm	Acabamento	€/ conj	pç / conj
SJC80ASXBSET2	8	ASXB - Prata Areado brilhante	16,93	2
SJC90ASXBSET2	9	ASXB - Prata Areado brilhante	16,93	2
SJC100ASXBSET2	10	ASXB - Prata Areado brilhante	16,93	2
SJC110ASXBSET2	11	ASXB - Prata Areado brilhante	16,93	2
SJC125ASXBSET2	12,5	ASXB - Prata Areado brilhante	16,93	2
SJC80ACXBSET2	8	ACXB - Champanhe Areado Brilhante	16,93	2
SJC90ACXBSET2	9	ACXB - Champanhe Areado Brilhante	16,93	2
SJC100ACXBSET2	10	ACXB - Champanhe Areado Brilhante	16,93	2
SJC110ACXBSET2	11	ACXB - Champanhe Areado Brilhante	16,93	2
SJC125ACXBSET2	12,5	ACXB - Champanhe Areado Brilhante	16,93	2

squarecapsule >> SJC em Alumínio Lacado				
Cod.	H mm	Acabamento	€/ conj	pç / conj
SJC80A11SET2	8	A11 - Branco Puro	12,93	2
SJC90A11SET2	9	A11 - Branco Puro	12,93	2
SJC100A11SET2	10	A11 - Branco Puro	12,93	2
SJC110A11SET2	11	A11 - Branco Puro	12,93	2
SJC125A11SET2	12,5	A11 - Branco Puro	12,93	2
SJC60A54SET2	6	A54 - Preto Mate	12,93	2
SJC80A54SET2	8	A54 - Preto Mate	12,93	2
SJC100A54SET2	10	A54 - Preto Mate	12,93	2
SJC125A54SET2	12,5	A54 - Preto Mate	12,93	2
SJC60AM11SET2	6	AM11 - Branco Mate	12,93	2
SJC80AM11SET2	8	AM11 - Branco Mate	12,93	2
SJC100AM11SET2	10	AM11 - Branco Mate	12,93	2
SJC125AM11SET2	12,5	AM11 - Branco Mate	12,93	2



SJ-ASXB + SJC-ASXB

*Aumento de 10% para quantidade inferiores a 20.

**Aumento de 10% para quantidades inferiores às indicadas.

Alumínio

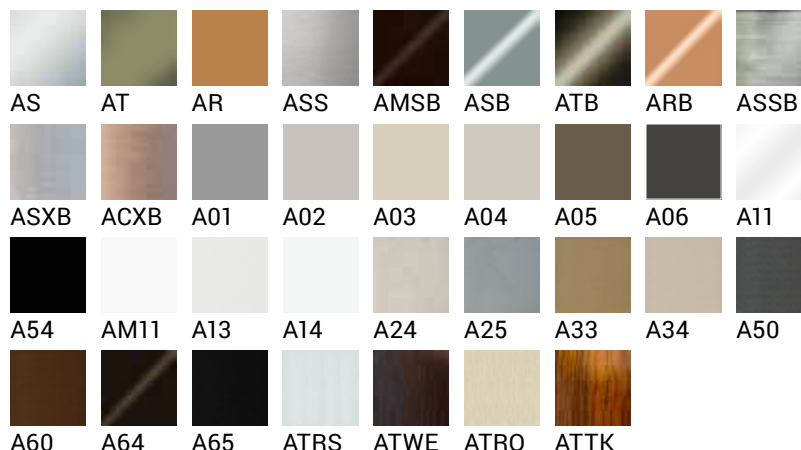

squarejolly >> SJ em Alumínio Lacado Modern Line				
Cod.	H mm	Acabamento	€/m	pç
SJ80A13270	8	A13 - Branco Antigo	8,28	40*
SJ100A13270	10	A13 - Branco Antigo	9,02	40*
SJ110A13270	11	A13 - Branco Antigo	9,27	40*
SJ125A13270	12,5	A13 - Branco Antigo	9,75	30*
SJ80A24270	8	A24 - Cinza Pastel com relevo	8,28	40*
SJ100A24270	10	A24 - Cinza Pastel com relevo	9,02	40*
SJ110A24270	11	A24 - Cinza Pastel com relevo	9,27	40*
SJ125A24270	12,5	A24 - Cinza Pastel com relevo	9,75	30*
SJ80A25270	8	A25 - Cinza cimento com relevo	8,28	40*
SJ100A25270	10	A25 - Cinza cimento com relevo	9,02	40*
SJ110A25270	11	A25 - Cinza cimento com relevo	9,27	40*
SJ125A25270	12,5	A25 - Cinza cimento com relevo	9,75	30*
SJ80A33270	8	A33 - Cinza Pomba com relevo	8,28	40*
SJ100A33270	10	A33 - Cinza Pomba com relevo	9,02	40*
SJ110A33270	11	A33 - Cinza Pomba com relevo	9,27	40*
SJ125A33270	12,5	A33 - Cinza Pomba com relevo	9,75	30*
SJ80A34270	8	A34 - Kaki com relevo	8,28	40*
SJ100A34270	10	A34 - Kaki com relevo	9,02	40*
SJ110A34270	11	A34 - Kaki com relevo	9,27	40*
SJ125A34270	12,5	A34 - Kaki com relevo	9,75	30*
SJ80A50270	8	A50 - Micáceos com Relevo	8,28	40*
SJ100A50270	10	A50 - Micáceos com Relevo	9,02	40*
SJ110A50270	11	A50 - Micáceos com Relevo	9,27	40*
SJ125A50270	12,5	A50 - Micáceos com Relevo	9,75	30*
SJ80A60270	8	A60 - Corten com Relevo	8,28	40*
SJ100A60270	10	A60 - Corten com Relevo	9,02	40*
SJ110A60270	11	A60 - Corten com Relevo	9,27	40*
SJ125A60270	12,5	A60 - Corten com Relevo	9,75	30*
SJ80A64270	8	A64 - Castanho escuro com relevo	8,28	40*
SJ100A64270	10	A64 - Castanho escuro com relevo	9,02	40*
SJ110A64270	11	A64 - Castanho escuro com relevo	9,27	40*
SJ125A64270	12,5	A64 - Castanho escuro com relevo	9,75	30*
SJ80A65270	8	A65 - Preto Mate com relevo	8,28	40*
SJ100A65270	10	A65 - Preto Mate com relevo	9,02	40*
SJ110A65270	11	A65 - Preto Mate com relevo	9,27	40*
SJ125A65270	12,5	A65 - Preto Mate com relevo	9,75	30*

squarecapsule >> SJC em Alumínio Lacado Modern Line				
Cod.	H mm	Acabamento	€/conj	pç / conj
SJC80A13SET2	8	A13 - Branco Antigo	12,93	2
SJC100A13SET2	10	A13 - Branco Antigo	12,93	2
SJC110A13SET2	11	A13 - Branco Antigo	12,93	2
SJC125A13SET2	12,5	A13 - Branco Antigo	12,93	2
SJC80A24SET2	8	A24 - Cinza Pastel com relevo	12,93	2
SJC100A24SET2	10	A24 - Cinza Pastel com relevo	12,93	2
SJC110A24SET2	11	A24 - Cinza Pastel com relevo	12,93	2
SJC125A24SET2	12,5	A24 - Cinza Pastel com relevo	12,93	2
SJC80A25SET2	8	A25 - Cinza cimento com relevo	12,93	2
SJC100A25SET2	10	A25 - Cinza cimento com relevo	12,93	2
SJC110A25SET2	11	A25 - Cinza cimento com relevo	12,93	2
SJC125A25SET2	12,5	A25 - Cinza cimento com relevo	12,93	2
SJC80A33SET2	8	A33 - Cinza Pomba com relevo	12,93	2
SJC100A33SET2	10	A33 - Cinza Pomba com relevo	12,93	2
SJC110A33SET2	11	A33 - Cinza Pomba com relevo	12,93	2
SJC125A33SET2	12,5	A33 - Cinza Pomba com relevo	12,93	2
SJC80A34SET2	8	A34 - Kaki com relevo	12,93	2
SJC100A34SET2	10	A34 - Kaki com relevo	12,93	2
SJC110A34SET2	11	A34 - Kaki com relevo	12,93	2
SJC125A34SET2	12,5	A34 - Kaki com relevo	12,93	2
SJC80A50SET2	8	A50 - Micáceos com Relevo	12,93	2
SJC100A50SET2	10	A50 - Micáceos com Relevo	12,93	2
SJC110A50SET2	11	A50 - Micáceos com Relevo	12,93	2
SJC125A50SET2	12,5	A50 - Micáceos com Relevo	12,93	2
SJC80A60SET2	8	A60 - Corten com Relevo	12,93	2
SJC100A60SET2	10	A60 - Corten com Relevo	12,93	2
SJC110A60SET2	11	A60 - Corten com Relevo	12,93	2
SJC125A60SET2	12,5	A60 - Corten com Relevo	12,93	2
SJC80A64SET2	8	A64 - Castanho escuro com relevo	12,93	2
SJC100A64SET2	10	A64 - Castanho escuro com relevo	12,93	2
SJC110A64SET2	11	A64 - Castanho escuro com relevo	12,93	2
SJC125A64SET2	12,5	A64 - Castanho escuro com relevo	12,93	2
SJC80A65SET2	8	A65 - Preto mate com relevo	12,93	2
SJC100A65SET2	10	A65 - Preto mate com relevo	12,93	2
SJC110A65SET2	11	A65 - Preto mate com relevo	12,93	2
SJC125A65SET2	12,5	A65 - Preto mate com relevo	12,93	2

*Aumento de 10% para quantidade inferiores a 20.

**Aumento de 10% para quantidades inferiores às indicadas.

Alumínio

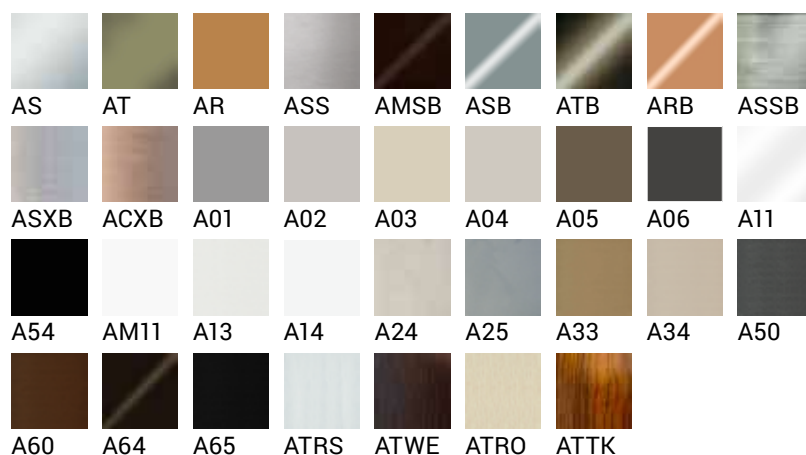

squarejolly>>Sjem Alumínio Lacado Desert Line				
Cod.	Hmm	Acabamento	€/m	pç
SJ80A01270	8	A01 - Namib	9,32	40*
SJ100A01270	10	A01 - Namib	9,54	40*
SJ110A01270	11	A01 - Namib	9,91	40*
SJ125A01270	12,5	A01 - Namib	10,13	30*
SJ80A02270	8	A02 - Yuma	9,32	40*
SJ100A02270	10	A02 - Yuma	9,54	40*
SJ110A02270	11	A02 - Yuma	9,91	40*
SJ125A02270	12,5	A02 - Yuma	10,13	30*
SJ80A03270	8	A03 - Sahara	9,32	40*
SJ100A03270	10	A03 - Sahara	9,54	40*
SJ110A03270	11	A03 - Sahara	9,91	40*
SJ125A03270	12,5	A03 - Sahara	10,13	30*
SJ80A04270	8	A04 - Kalahari	9,32	40*
SJ100A04270	10	A04 - Kalahari	9,54	40*
SJ110A04270	11	A04 - Kalahari	9,91	40*
SJ125A04270	12,5	A04 - Kalahari	10,13	30*
SJ80A05270	8	A05 - Gobi	9,32	40*
SJ100A05270	10	A05 - Gobi	9,54	40*
SJ110A05270	11	A05 - Gobi	9,91	40*
SJ125A05270	12,5	A05 - Gobi	10,13	30*
SJ80A06270	8	A06 - Atacama	9,32	40*
SJ100A06270	10	A06 - Atacama	9,54	40*
SJ110A06270	11	A06 - Atacama	9,91	40*
SJ125A06270	12,5	A06 - Atacama	10,13	30*
SJ80A14270	8	A14 - White arctic	9,32	40*
SJ100A14270	10	A14 - White arctic	9,54	40*
SJ110A14270	11	A14 - White arctic	9,91	40*
SJ125A14270	12,5	A14 - White arctic	10,13	30*

squarepcasule>>SJC em Alumínio Lacado Texturizado Desert Line				
Cod.	Hmm	Acabamento	€/conj	pç / conj
SJC80A01SET2	8	A01 - Namib	12,93	2
SJC100A01SET2	10	A01 - Namib	12,93	2
SJC110A01SET2	11	A01 - Namib	12,93	2
SJC125A01SET2	12,5	A01 - Namib	12,93	2
SJC80A02SET2	8	A02 - Yuma	12,93	2
SJC100A02SET2	10	A02 - Yuma	12,93	2
SJC110A02SET2	11	A02 - Yuma	12,93	2
SJC125A02SET2	12,5	A02 - Yuma	12,93	2
SJC80A03SET2	8	A03 - Sahara	12,93	2
SJC100A03SET2	10	A03 - Sahara	12,93	2
SJC110A03SET2	11	A03 - Sahara	12,93	2
SJC125A03SET2	12,5	A03 - Sahara	12,93	2
SJC80A04SET2	8	A04 - Kalahari	12,93	2
SJC100A04SET2	10	A04 - Kalahari	12,93	2
SJC110A04SET2	11	A04 - Kalahari	12,93	2
SJC125A04SET2	12,5	A04 - Kalahari	12,93	2
SJC80A05SET2	8	A05 - Gobi	12,93	2
SJC100A05SET2	10	A05 - Gobi	12,93	2
SJC110A05SET2	11	A05 - Gobi	12,93	2
SJC125A05SET2	12,5	A05 - Gobi	12,93	2
SJC80A06SET2	8	A06 - Atacama	12,93	2
SJC100A06SET2	10	A06 - Atacama	12,93	2
SJC110A06SET2	11	A06 - Atacama	12,93	2
SJC125A06SET2	12,5	A06 - Atacama	12,93	2
SJC80A14SET2	8	A14 - White arctic	12,93	2
SJC100A14SET2	10	A14 - White arctic	12,93	2
SJC110A14SET2	11	A14 - White arctic	12,93	2
SJC125A14SET2	12,5	A14 - White arctic	12,93	2

*Aumento de 10% para quantidade inferiores a 20.

**Aumento de 10% para quantidades inferiores às indicadas.

squarejolly >> SJ em Alumínio Laminado de Madeira de Alta resistência				
Cod.	H mm	Acabamento	€/ m	pç
SJ80ATRS270	8	ATRS - Textura carvalho branqueado	11,89	40*
SJ100ATRS270	10	ATRS - Textura carvalho branqueado	12,48	40*
SJ125ATRS270	12,5	ATRS - Textura carvalho branqueado	13,43	30*
SJ80ATWE270	8	ATWE - Textura Wengè	11,89	40*
SJ100ATWE270	10	ATWE - Textura Wengè	12,48	40*
SJ125ATWE270	12,5	ATWE - Textura Wengè	13,43	30*
SJ80ATTK270	8	ATTK - Textura Teka	11,89	40*
SJ100ATTK270	10	ATTK - Textura Teka	12,48	40*
SJ125ATTK270	12,5	ATTK - Textura Teka	13,43	30*
SJ80ATRO270	8	ATRO - Textura Carvalho	11,89	40*
SJ100ATRO270	10	ATRO - Textura Carvalho	12,48	40*
SJ125ATRO270	12,5	ATRO - Textura Carvalho	13,43	30*

squarecapsule >> SJC Alumínio Efeito Madeira de alta resistência				
Cod.	H mm	Acabamento	€/ conj	pç / conj
SJC80ATRSSET2	8	ATRS - Textura carvalho branqueado	15,10	2
SJC100ATRSSET2	10	ATRS - Textura carvalho branqueado	15,10	2
SJC125ATRSSET2	12,5	ATRS - Textura carvalho branqueado	15,10	2
SJC80ATROSET2	8	ATRO - Textura Carvalho	15,10	2
SJC100ATROSET2	10	ATRO - Textura Carvalho	15,10	2
SJC125ATROSET2	12,5	ATRO - Textura Carvalho	15,10	2
SJC80ATWESET2	8	ATWE - Textura Wengè	15,10	2
SJC100ATWESET2	10	ATWE - Textura Wengè	15,10	2
SJC125ATWESET2	12,5	ATWE - Textura Wengè	15,10	2
SJC80ATTKSET2	8	ATTK - Textura Teka	15,10	2
SJC100ATTKSET2	10	ATTK - Textura Teka	15,10	2
SJC125ATTKSET2	12,5	ATTK - Textura Teka	15,10	2

Latão

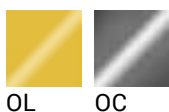

SJC - OL



SJ - OL

squarejolly >> SJ em Latão Polido				
Cod.	H mm	Acabamento	€/ m	pç
SJ800L270	8	OL - Polido	16,94	10**
SJ1000L270	10	OL - Polido	19,28	15**
SJ1250L270	12,5	OL - Polido	21,24	10**

squarejolly >> SJ em Latão Cromado				
Cod.	H mm	Acabamento	€/ m	pç
SJ800C270	8	OC - Cromado	27,25	10**
SJ1000C270	10	OC - Cromado	29,75	10**
SJ1250C270	12,5	OC - Cromado	32,37	10**

squarecapsule >> SJC em Latão Polido				
Cod.	H mm	Acabamento	€/ conj	pç / conj
SJC800LSET2	8	OL - Polido	26,80	2
SJC1000LSET2	10	OL - Polido	26,80	2
SJC1250LSET2	12,5	OL - Polido	26,80	2

squarecapsule >> SJC em Latão Cromado				
Cod.	H mm	Acabamento	€/ conj	pç / conj
SJC800CSET2	8	OC - Cromado	34,88	2
SJC1000CSET2	10	OC - Cromado	34,88	2
SJC1250CSET2	12,5	OC - Cromado	34,88	2

*Aumento de 10% para quantidade inferiores a 20.
**Aumento de 10% para quantidades inferiores às indicadas.

Resina Sintética Colormassa Resintop



SJ-P11

squarejolly >> SJ em Resina Sintética toda a massa colorida Resintop				
Cod.	H mm	Acabamento	€/ m	pç
SJ60P11270	6	P11 - Branco Puro	1,68	120*
SJ80P11270	8	P11 - Branco Puro	1,83	100*
SJ100P11270	10	P11 - Branco Puro	2,00	70*
SJ60P12270	6	P12 - Branco Marfim	1,68	120*
SJ80P12270	8	P12 - Branco Marfim	1,83	100*
SJ100P12270	10	P12 - Branco Marfim	2,00	70*
SJ60P22270	6	P22 - Cinza Pastel	1,68	120*
SJ80P22270	8	P22 - Cinza Pastel	1,83	100*
SJ100P22270	10	P22 - Cinza Pastel	2,00	70*
SJ60P31270	6	P31 - Bege Bahama	1,68	120*
SJ80P31270	8	P31 - Bege Bahama	1,83	100*
SJ100P31270	10	P31 - Bege Bahama	2,00	70*
SJ60P41270	6	P41 - Creme	1,68	120*
SJ80P41270	8	P41 - Creme	1,83	100*
SJ100P41270	10	P41 - Creme	2,00	70*
SJ60P42270	6	P42 - Marfim	1,68	120*
SJ80P42270	8	P42 - Marfim	1,83	100*
SJ100P42270	10	P42 - Marfim	2,00	70*
SJ60P51270	6	P51 - Preto	1,68	120*
SJ80P51270	8	P51 - Preto	1,83	100*
SJ100P51270	10	P51 - Preto	2,00	70*

*Aumento de 10% para quantidade inferiores a 20.

**Aumento de 10% para quantidades inferiores às indicadas.



filojolly RJF

Perfil mínimo patenteado com seção reduzida para conectar cantos externos; também é utilizado em soluções de alta qualidade tornando-o praticamente invisível. É necessário cortar a borda do ladrilho em um ângulo de 45° para um alinhamento perfeito, com exceção do mosaico de vidro H 4,5 mm.



RJF200AS

Comprimento: 2,70 metros

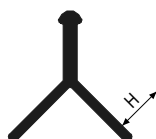

RJF44 - Alumínio

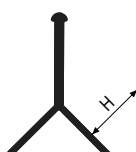

RJF - Alumínio

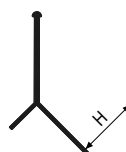

RJF200 - Alumínio

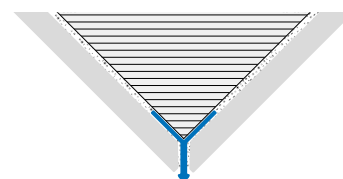

Alumínio

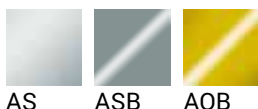

RJF200AS

*Aumento de 10% para quantidade inferiores a 20.

**Aumento de 10% para quantidades inferiores às indicadas.



RJF44ASB



RJF44AOB

Alumínio

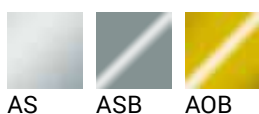

AS

ASB

AOB

filojolly >> RJF em Alumínio Anodizado

Cod.	H mm	Acabamento	€/m	pç
RJF30AS270	3	AS - Prata	5,56	50*
RJF44AS270	4,4	AS - Prata	5,91	50*
RJF60AS270	6	AS - Prata	6,15	50*
RJF80AS270	8	AS - Prata	6,56	50*
RJF100AS270	10	AS - Prata	7,16	50*
RJF125AS270	12,5	AS - Prata	7,29	40*
RJF200AS270	20	AS - Prata	9,10	40*

filojolly >> RJF em Alumínio Anodizado Brilhante

Cod.	H mm	Acabamento	€/m	pç
RJF30ASB270	3	ASB - Cromado	9,32	50*
RJF44ASB270	4,4	ASB - Cromado	9,91	50*
RJF44AOB270	4,4	AOB - Dourado brilhante	9,91	50*
RJF60ASB270	6	ASB - Cromado	10,25	50*
RJF80ASB270	8	ASB - Cromado	10,90	50*
RJF100ASB270	10	ASB - Cromado	12,23	50*
RJF125ASB270	12,5	ASB - Cromado	12,48	40*

*Aumento de 10% para quantidade inferiores a 20.

**Aumento de 10% para quantidades inferiores às indicadas.



roundjolly RJ

Os perfis roundjolly aperfeiçoam e protegem o bordo dos revestimentos evitando o inestético e frágil corte de 45° da cerâmica. Os perfis roundjolly protegem os bordos dos revestimentos dos choques e impactos mecânicos, permitindo, graças às inúmeras cores, realizar variadas combinações com os revestimentos e juntas. Com o uso do roundjolly, obtém-se um acabamento arredondado e simétrico. A escolha do material é importante para garantir características técnicas e resistência adequadas ao uso.



RJ100IL

Comprimento: 2,70 metros

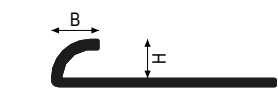

Aço Inox - RJ45
B = H

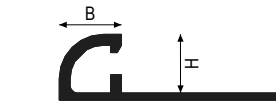

Alumínio
B = H + 1 mm

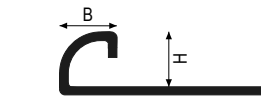

Latão
B = H

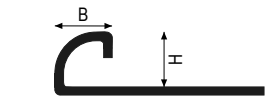

Aço Inox - RJ60...RJ150
B = H

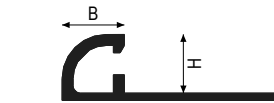

Resina sintética
B = H + 1 mm

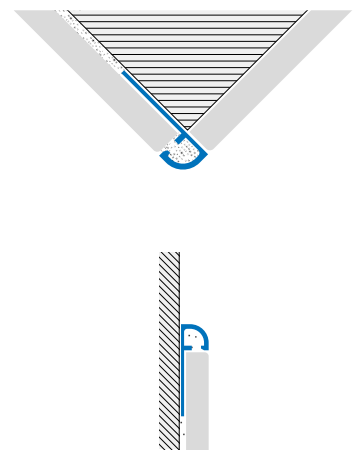

Aço Inox



RJ1-I



RJC-I

*Aumento de 10% para quantidade inferiores a 20.
**Aumento de 10% para quantidades inferiores às indicadas.



RJ100IL



RJ100IX



RJ80IL

roundjolly >> RJ em Aço Inox AISI 304 - DIN 1.4301 Polido

Cod.	H mm	Acabamento	€/m	pç
RJ45IL270	4,5	IL - Polido	12,13	40*
RJ60IL270	6	IL - Polido	12,26	30*
RJ80IL270	8	IL - Polido	13,18	20*
RJ100IL270	10	IL - Polido	14,27	20*
RJ125IL270	12,5	IL - Polido	15,19	20*
RJ150IL270	15	IL - Polido	17,83	20*

roundjolly >> RJ em Aço Inox AISI 304 - DIN 1.4301 Escovado

Cod.	H mm	Acabamento	€/m	pç
RJ45IS270	4,5	IS - Escovado	15,16	30*
RJ60IS270	6	IS - Escovado	15,28	30*
RJ80IS270	8	IS - Escovado	16,22	20*
RJ100IS270	10	IS - Escovado	17,32	20*
RJ125IS270	12,5	IS - Escovado	18,26	20*
RJ150IS270	15	IS - Escovado	20,63	20*

roundcapsule >> RJC Topo terminal em Aço Inox AISI 304 - DIN 1.4301 Polido

Cod.	H mm	Acabamento	€/conj	pç/conj
RJC45ILSET2	4,5	IL - Polido	33,20	2
RJC60ILSET2	6	IL - Polido	33,20	2
RJC80ILSET2	8	IL - Polido	33,20	2
RJC100ILSET2	10	IL - Polido	33,20	2
RJC125ILSET2	12,5	IL - Polido	33,20	2
RJC150ILSET2	15	IL - Polido	33,20	2

roundcapsule >> RJC Topo terminal em Aço Inox AISI 304 - DIN 1.4301 Escovado

Cod.	H mm	Acabamento	€/conj	pç/conj
RJC45ISSET2	4,5	IS - Escovado	38,55	2
RJC60ISSET2	6	IS - Escovado	38,55	2
RJC80ISSET2	8	IS - Escovado	38,55	2
RJC100ISSET2	10	IS - Escovado	38,55	2
RJC125ISSET2	12,5	IS - Escovado	38,55	2
RJC150ISSET2	15	IS - Escovado	38,55	2

roundcapsule >> RJI Remate Interno em Aço Inox AISI 304 - DIN 1.4301 Polido

Cod.	H mm	Acabamento	€/conj	pç/conj
RJI60ILSET2	6	IL - Polido	33,20	2
RJI80ILSET2	8	IL - Polido	33,20	2
RJI100ILSET2	10	IL - Polido	33,20	2
RJI125ILSET2	12,5	IL - Polido	33,20	2

roundcapsule >> RJI Remate Interno em Aço Inox AISI 304 - DIN 1.4301 Escovado

Cod.	H mm	Acabamento	€/conj	pç/conj
RJI60ISSET2	6	IS - Escovado	38,55	2
RJI80ISSET2	8	IS - Escovado	38,55	2
RJI100ISSET2	10	IS - Escovado	38,55	2
RJI125ISSET2	12,5	IS - Escovado	38,55	2

roundjolly >> RJ em Aço Inox AISI 316 - DIN 1.4404 Polido

Cod.	H mm	Acabamento	€/m	pç
RJ45ILM270	4,5	ILM - Polido	16,34	40*
RJ60ILM270	6	ILM - Polido	16,47	30*
RJ80ILM270	8	ILM - Polido	17,42	20*
RJ100ILM270	10	ILM - Polido	18,56	20*
RJ125ILM270	12,5	ILM - Polido	19,53	20*

roundjolly >> RJ em Aço Inox AISI 304 - DIN 1.4301 - Areado

Cod.	H mm	Acabamento	€/m	pç
RJ80IX270	8	IX - Areado	17,29	20*
RJ100IX270	10	IX - Areado	18,41	20*
RJ125IX270	12,5	IX - Areado	19,36	20*

roundcapsule >> RJC Topo terminal em Aço Inox AISI 316 - DIN 1.4404 Polido

Cod.	H mm	Acabamento	€/conj	pç/conj
RJC60ILMSET2	6	ILM - Polido	42,12	2
RJC80ILMSET2	8	ILM - Polido	42,12	2
RJC100ILMSET2	10	ILM - Polido	42,12	2
RJC125ILMSET2	12,5	ILM - Polido	42,12	2

roundcapsule >> RJC Topo terminal em Aço Inox AISI 304 - DIN 1.4301 Areado

Cod.	H mm	Acabamento	€/conj	pç/conj
RJC80IXSET2	8	IX - Areado	33,95	2
RJC100IXSET2	10	IX - Areado	33,95	2
RJC125IXSET2	12,5	IX - Areado	33,95	2

roundcapsule >> RJI Remate Interno em Aço Inox AISI 316 - DIN 1.4404 Polido

Cod.	H mm	Acabamento	€/conj	pç/conj
RJI60ILMSET2	6	ILM - Polido	42,12	2
RJI80ILMSET2	8	ILM - Polido	42,12	2
RJI100ILMSET2	10	ILM - Polido	42,12	2
RJI125ILMSET2	12,5	ILM - Polido	42,12	2

roundcapsule >> RJI Remate Interno em Aço Inox AISI 304 - DIN 1.4301 Areado

Cod.	H mm	Acabamento	€/conj	pç/conj
RJI80IXSET2	8	IX - Areado	33,95	2
RJI100IXSET2	10	IX - Areado	33,95	2
RJI125IXSET2	12,5	IX - Areado	33,95	2

*Aumento de 10% para quantidade inferiores a 20.
**Aumento de 10% para quantidades inferiores às indicadas.

Alumínio

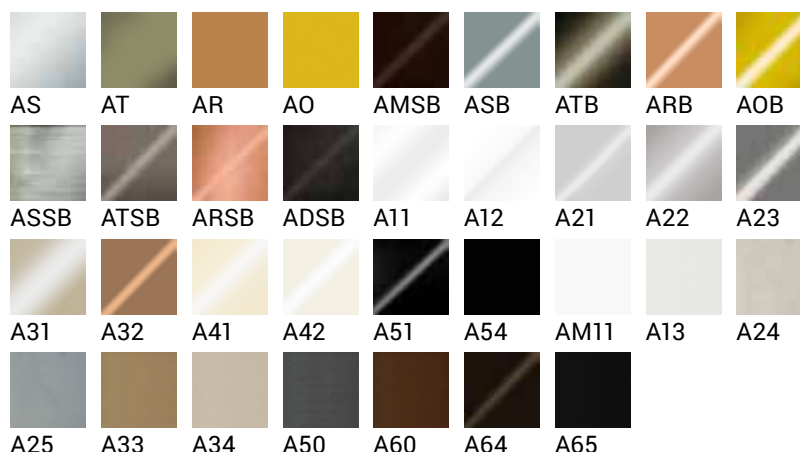

RJC - A



RJI - A

roundjolly >> RJ em Alumínio Anodizado				
Cod.	H mm	Acabamento	€ / m	pç
RJ45AS270	4,5	AS - Prata	5,05	40*
RJ60AS270	6	AS - Prata	5,05	40*
RJ80AS270	8	AS - Prata	5,20	40*
RJ100AS270	10	AS - Prata	5,65	40*
RJ110AS270	11	AS - Prata	5,98	40*
RJ125AS270	12,5	AS - Prata	6,38	30*
RJ60AT270	6	AT - Titânio	7,07	40*
RJ80AT270	8	AT - Titânio	7,46	40*
RJ100AT270	10	AT - Titânio	7,98	40*
RJ125AT270	12,5	AT - Titânio	8,84	30*
RJ60AR270	6	AR - Cobre	7,07	40*
RJ80AR270	8	AR - Cobre	7,46	40*
RJ100AR270	10	AR - Cobre	7,98	40*
RJ125AR270	12,5	AR - Cobre	8,84	30*
RJ60AO270	6	AO - Dourado	7,07	40*
RJ80AO270	8	AO - Dourado	7,46	40*
RJ100AO270	10	AO - Dourado	7,98	40*
RJ125AO270	12,5	AO - Dourado	8,84	30*

roundcapsule >> RJC Remate Externo em Alumínio Anodizado				
Cod.	H mm	Acabamento	€ / conj	pç / conj
RJC45ASSET2	4,5	AS - Prata	12,68	2
RJC60ASSET2	6	AS - Prata	12,68	2
RJC80ASSET2	8	AS - Prata	12,68	2
RJC100ASSET2	10	AS - Prata	12,68	2
RJC110ASSET2	11	AS - Prata	12,68	2
RJC125ASSET2	12,5	AS - Prata	12,68	2
RJC60ATSET2	6	AT - Titânio	12,68	2
RJC80ATSET2	8	AT - Titânio	12,68	2
RJC100ATSET2	10	AT - Titânio	12,68	2
RJC125ATSET2	12,5	AT - Titânio	12,68	2
RJC60AOSET2	6	AO - Dourado	12,68	2
RJC80AOSET2	8	AO - Dourado	12,68	2
RJC100AOSET2	10	AO - Dourado	12,68	2
RJC125AOSET2	12,5	AO - Dourado	12,68	2
RJC60ARSET2	6	AR - Cobre	12,68	2
RJC80ARSET2	8	AR - Cobre	12,68	2
RJC100ARSET2	10	AR - Cobre	12,68	2
RJC125ARSET2	12,5	AR - Cobre	12,68	2



RJ100AS

roundcapsule >> RJI Remate Interno em Alumínio Anodizado				
Cod.	H mm	Acabamento	€ / conj	pç / conj
RJI60ASSET2	6	AS - Prata	12,68	2
RJI80ASSET2	8	AS - Prata	12,68	2
RJI100ASSET2	10	AS - Prata	12,68	2
RJI110ASSET2	11	AS - Prata	12,68	2
RJI125ASSET2	12,5	AS - Prata	12,68	2
RJI60ATSET2	6	AT - Titânio	12,68	2
RJI80ATSET2	8	AT - Titânio	12,68	2
RJI100ATSET2	10	AT - Titânio	12,68	2
RJI125ATSET2	12,5	AT - Titânio	12,68	2
RJI60AOSET2	6	AO - Dourado	12,68	2
RJI80AOSET2	8	AO - Dourado	12,68	2
RJI100AOSET2	10	AO - Dourado	12,68	2
RJI125AOSET2	12,5	AO - Dourado	12,68	2
RJI60ARSET2	6	AR - Cobre	12,68	2
RJI80ARSET2	8	AR - Cobre	12,68	2
RJI100ARSET2	10	AR - Cobre	12,68	2
RJI125ARSET2	12,5	AR - Cobre	12,68	2

*Aumento de 10% para quantidade inferiores a 20.
 **Aumento de 10% para quantidades inferiores às indicadas.

Alumínio

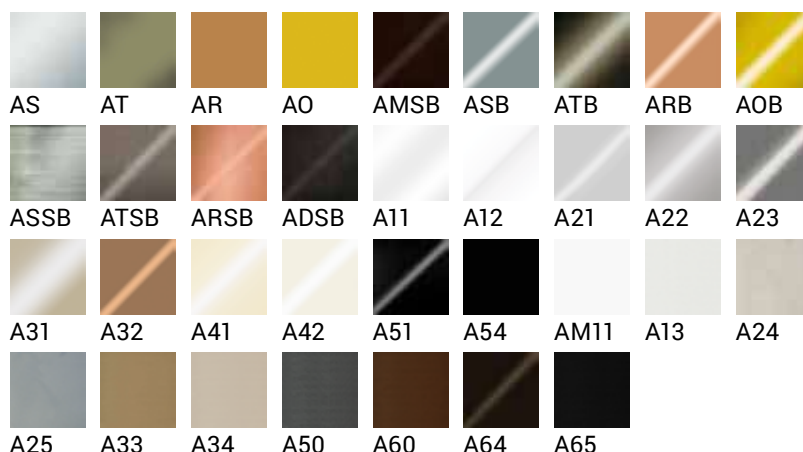

roundjolly >> RJ em Alumínio Anodizado Brilhante				
Cod.	H mm	Acabamento	€/ m	pç
RJ45ASB270	4,5	ASB - Cromado	8,80	40*
RJ60ASB270	6	ASB - Cromado	8,80	40*
RJ80ASB270	8	ASB - Cromado	9,39	40*
RJ100ASB270	10	ASB - Cromado	10,48	40*
RJ110ASB270	11	ASB - Cromado	11,25	40*
RJ125ASB270	12,5	ASB - Cromado	11,78	30*
RJ60ATB270	6	ATB - Titânio brilhante	9,47	40*
RJ80ATB270	8	ATB - Titânio brilhante	10,05	40*
RJ100ATB270	10	ATB - Titânio brilhante	11,32	40*
RJ125ATB270	12,5	ATB - Titânio brilhante	12,63	30*
RJ60ARB270	6	ARB - Cobre brilhante	9,47	40*
RJ80ARB270	8	ARB - Cobre brilhante	10,05	40*
RJ100ARB270	10	ARB - Cobre brilhante	11,32	40*
RJ125ARB270	12,5	ARB - Cobre brilhante	12,63	30*
RJ60AOB270	6	AOB - Dourado brilhante	9,47	40*
RJ80AOB270	8	AOB - Dourado brilhante	10,05	40*
RJ100AOB270	10	AOB - Dourado brilhante	11,32	40*
RJ125AOB270	12,5	AOB - Dourado brilhante	12,63	30*

roundcapsule >> RJC Remate Externo em Alumínio Anodizado Brilhante				
Cod.	H mm	Acabamento	€/ conj	pç / conj
RJC45ASBSET2	4,5	ASB - Cromado	12,68	2
RJC60ASBSET2	6	ASB - Cromado	12,68	2
RJC80ASBSET2	8	ASB - Cromado	12,68	2
RJC100ASBSET2	10	ASB - Cromado	12,68	2
RJC110ASBSET2	11	ASB - Cromado	12,68	2
RJC125ASBSET2	12,5	ASB - Cromado	12,68	2
RJC60ATBSET2	6	ATB - Titânio brilhante	12,68	2
RJC80ATBSET2	8	ATB - Titânio brilhante	12,68	2
RJC100ATBSET2	10	ATB - Titânio brilhante	12,68	2
RJC125ATBSET2	12,5	ATB - Titânio brilhante	12,68	2
RJC60AOBSET2	6	AOB - Dourado brilhante	12,68	2
RJC80AOBSET2	8	AOB - Dourado brilhante	12,68	2
RJC100AOBSET2	10	AOB - Dourado brilhante	12,68	2
RJC125AOBSET2	12,5	AOB - Dourado brilhante	12,68	2
RJC60ARBSET2	6	ARB - Cobre brilhante	12,68	2
RJC80ARBSET2	8	ARB - Cobre brilhante	12,68	2
RJC100ARBSET2	10	ARB - Cobre brilhante	12,68	2
RJC125ARBSET2	12,5	ARB - Cobre brilhante	12,68	2



RJ100ARB

roundcapsule >> RJI Remate Interno em Alumínio Anodizado Brilhante				
Cod.	H mm	Acabamento	€/ conj	pç / conj
RJI60ASBSET2	6	ASB - Cromado	12,68	2
RJI80ASBSET2	8	ASB - Cromado	12,68	2
RJI100ASBSET2	10	ASB - Cromado	12,68	2
RJI110ASBSET2	11	ASB - Cromado	12,68	2
RJI125ASBSET2	12,5	ASB - Cromado	12,68	2
RJI60ATBSET2	6	ATB - Titânio brilhante	12,68	2
RJI80ATBSET2	8	ATB - Titânio brilhante	12,68	2
RJI100ATBSET2	10	ATB - Titânio brilhante	12,68	2
RJI125ATBSET2	12,5	ATB - Titânio brilhante	12,68	2
RJI60AOBSET2	6	AOB - Dourado brilhante	12,68	2
RJI80AOBSET2	8	AOB - Dourado brilhante	12,68	2
RJI100AOBSET2	10	AOB - Dourado brilhante	12,68	2
RJI125AOBSET2	12,5	AOB - Dourado brilhante	12,68	2
RJI60ARBSET2	6	ARB - Cobre brilhante	12,68	2
RJI80ARBSET2	8	ARB - Cobre brilhante	12,68	2
RJI100ARBSET2	10	ARB - Cobre brilhante	12,68	2
RJI125ARBSET2	12,5	ARB - Cobre brilhante	12,68	2

*Aumento de 10% para quantidade inferiores a 20.
 **Aumento de 10% para quantidades inferiores às indicadas.

roundjolly >> RJ em Alumínio Anodizado Escovado				
Cod.	H mm	Acabamento	€/m	pç
RJ80AMSB270	8	AMSB - Escov. Bronze Antigo	16,64	40*
RJ100AMSB270	10	AMSB - Escov. Bronze Antigo	16,91	40*
RJ125AMSB270	12,5	AMSB - Escov. Bronze Antigo	17,10	30*

roundjolly >> RJ em Alumínio Anodizado Brilhante Escovado				
Cod.	H mm	Acabamento	€/m	pç
RJ80ASSB270	8	ASSB - Cinza escovado brilhante	12,87	40*
RJ100ASSB270	10	ASSB - Cinza escovado brilhante	14,48	40*
RJ125ASSB270	12,5	ASSB - Cinza escovado brilhante	16,17	30*
RJ80ATSB270	8	ATSB - Titânio brilh. escovado	12,87	40*
RJ100ATSB270	10	ATSB - Titânio brilh. escovado	14,48	40*
RJ125ATSB270	12,5	ATSB - Titânio brilh. escovado	16,17	30*
RJ100ARSB270	10	ARSB - Cobre Escovado Brilhante	14,48	40*
RJ125ARSB270	12,5	ARSB - Cobre Escovado Brilhante	16,17	30*
RJ100ADSB270	10	ADSB - Preto Escovado brilhante	16,91	40*
RJ125ADSB270	12,5	ADSB - Preto Escovado brilhante	17,10	30*

roundcapsule >> RJC Remate Externo em Alumínio Anodizado Escovado				
Cod.	H mm	Acabamento	€/conj	pç / conj
RJC80AMSBSET2	8	AMSB - Escov. Bronze Antigo	13,39	2
RJC100AMSBSET2	10	AMSB - Escov. Bronze Antigo	13,39	2
RJC125AMSBSET2	12,5	AMSB - Escov. Bronze Antigo	13,39	2

roundcapsule >> RJI Remate Interno em Alumínio Anodizado Escovado				
Cod.	H mm	Acabamento	€/conj	pç / conj
RJI80AMSBSET2	8	AMSB - Escov. Bronze Antigo	13,39	2
RJI100AMSBSET2	10	AMSB - Escov. Bronze Antigo	13,39	2
RJI125AMSBSET2	12,5	AMSB - Escov. Bronze Antigo	13,39	2

roundcapsule >> RJC Remate em Alumínio Anodizado Brilhante Escovado				
Cod.	H mm	Acabamento	€/conj	pç / conj
RJC80ASSBSET2	8	ASSB - Cinza escovado brilhante	13,39	2
RJC100ASSBSET2	10	ASSB - Cinza escovado brilhante	13,39	2
RJC125ASSBSET2	12,5	ASSB - Cinza escovado brilhante	13,39	2
RJC80ATSBSET2	8	ATSB - Titânio brilh. escovado	13,39	2
RJC100ATSBSET2	10	ATSB - Titânio brilh. escovado	13,39	2
RJC125ATSBSET2	12,5	ATSB - Titânio brilh. escovado	13,39	2
RJC100ARSBSET2	10	ARSB - Cobre Escovado Brilhante	13,39	2
RJC125ARSBSET2	12,5	ARSB - Cobre Escovado Brilhante	13,39	2

roundcapsule >> RJI Remate em Alumínio Anodizado Brilhante Escovado				
Cod.	H mm	Acabamento	€/conj	pç / conj
RJI80ASSBSET2	8	ASSB - Cinza escovado brilhante	13,39	2
RJI100ASSBSET2	10	ASSB - Cinza escovado brilhante	13,39	2
RJI125ASSBSET2	12,5	ASSB - Cinza escovado brilhante	13,39	2
RJI80ATSBSET2	8	ATSB - Titânio brilh. escovado	13,39	2
RJI100ATSBSET2	10	ATSB - Titânio brilh. escovado	13,39	2
RJI125ATSBSET2	12,5	ATSB - Titânio brilh. escovado	13,39	2
RJI100ARSBSET2	10	ARSB - Cobre Escovado Brilhante	13,39	2
RJI125ARSBSET2	12,5	ARSB - Cobre Escovado Brilhante	13,39	2



RJ100AMSB

*Aumento de 10% para quantidade inferiores a 20.

**Aumento de 10% para quantidades inferiores às indicadas.

roundjolly >> RJ em Alumínio Lacado				
Cod.	H mm	Acabamento	€ / m	pç
RJ45A11270	4,5	A11 - Branco Puro	6,58	40*
RJ60A11270	6	A11 - Branco Puro	6,58	40*
RJ80A11270	8	A11 - Branco Puro	7,34	40*
RJ100A11270	10	A11 - Branco Puro	8,01	40*
RJ125A11270	12,5	A11 - Branco Puro	8,61	30*
RJ45A12270	4,5	A12 - Branco Marfim	6,58	40*
RJ60A12270	6	A12 - Branco Marfim	6,58	40*
RJ80A12270	8	A12 - Branco Marfim	7,34	40*
RJ100A12270	10	A12 - Branco Marfim	8,01	40*
RJ125A12270	12,5	A12 - Branco Marfim	8,61	30*
RJ45A21270	4,5	A21 - Cinza Claro	6,58	40*
RJ60A21270	6	A21 - Cinza Claro	6,58	40*
RJ80A21270	8	A21 - Cinza Claro	7,34	40*
RJ100A21270	10	A21 - Cinza Claro	8,01	40*
RJ45A22270	4,5	A22 - Cinza Pastel	6,58	40*
RJ60A22270	6	A22 - Cinza Pastel	6,58	40*
RJ80A22270	8	A22 - Cinza Pastel	7,34	40*
RJ100A22270	10	A22 - Cinza Pastel	8,01	40*
RJ125A22270	12,5	A22 - Cinza Pastel	8,61	30*
RJ45A23270	4,5	A23 - Cinza Cimento	6,58	40*
RJ60A23270	6	A23 - Cinza Cimento	6,58	40*
RJ80A23270	8	A23 - Cinza Cimento	7,34	40*
RJ100A23270	10	A23 - Cinza Cimento	8,01	40*
RJ45A31270	4,5	A31 - Bege Bahama	6,58	40*
RJ60A31270	6	A31 - Bege Bahama	6,58	40*
RJ80A31270	8	A31 - Bege Bahama	7,34	40*
RJ100A31270	10	A31 - Bege Bahama	8,01	40*
RJ125A31270	12,5	A31 - Bege Bahama	8,61	30*
RJ45A32270	4,5	A32 - Bege Escuro	6,58	40*
RJ60A32270	6	A32 - Bege Escuro	6,58	40*
RJ80A32270	8	A32 - Bege Escuro	7,34	40*
RJ100A32270	10	A32 - Bege Escuro	8,01	40*
RJ45A41270	4,5	A41 - Creme	6,58	40*
RJ60A41270	6	A41 - Creme	6,58	40*
RJ80A41270	8	A41 - Creme	7,34	40*
RJ100A41270	10	A41 - Creme	8,01	40*
RJ45A42270	4,5	A42 - Marfim	6,58	40*
RJ60A42270	6	A42 - Marfim	6,58	40*
RJ80A42270	8	A42 - Marfim	7,34	40*
RJ100A42270	10	A42 - Marfim	8,01	40*
RJ45A51270	4,5	A51 - Preto	6,58	40*
RJ60A51270	6	A51 - Preto	6,58	40*
RJ80A51270	8	A51 - Preto	7,34	40*
RJ100A51270	10	A51 - Preto	8,01	40*
RJ60A54270	6	A54 - Preto Mate	6,58	40*
RJ80A54270	8	A54 - Preto Mate	7,34	40*
RJ100A54270	10	A54 - Preto Mate	8,01	40*
RJ125A54270	12,5	A54 - Preto Mate	8,61	30*
RJ60AM11270	6	AM11 - Branco Mate	6,58	40*
RJ80AM11270	8	AM11 - Branco Mate	7,34	40*
RJ100AM11270	10	AM11 - Branco Mate	8,01	40*
RJ125AM11270	12,5	AM11 - Branco Mate	8,61	30*

roundcapsule >> RJC Remate Externo em Alumínio Lacado				
Cod.	H mm	Acabamento	€ / conj	pç / conj
RJC45A11SET2	4,5	A11 - Branco Puro	10,90	2
RJC60A11SET2	6	A11 - Branco Puro	10,90	2
RJC80A11SET2	8	A11 - Branco Puro	10,90	2
RJC100A11SET2	10	A11 - Branco Puro	10,90	2
RJC125A11SET2	12,5	A11 - Branco Puro	10,90	2
RJC45A12SET2	4,5	A12 - Branco Marfim	10,90	2
RJC60A12SET2	6	A12 - Branco Marfim	10,90	2
RJC80A12SET2	8	A12 - Branco Marfim	10,90	2
RJC100A12SET2	10	A12 - Branco Marfim	10,90	2
RJC125A12SET2	12,5	A12 - Branco Marfim	10,90	2
RJC45A21SET2	4,5	A21 - Cinza Claro	10,90	2
RJC60A21SET2	6	A21 - Cinza Claro	10,90	2
RJC80A21SET2	8	A21 - Cinza Claro	10,90	2
RJC100A21SET2	10	A21 - Cinza Claro	10,90	2
RJC45A22SET2	4,5	A22 - Cinza Pastel	10,90	2
RJC60A22SET2	6	A22 - Cinza Pastel	10,90	2
RJC80A22SET2	8	A22 - Cinza Pastel	10,90	2
RJC100A22SET2	10	A22 - Cinza Pastel	10,90	2
RJC125A22SET2	12,5	A22 - Cinza Pastel	10,90	2
RJC45A23SET2	4,5	A23 - Cinza Cimento	10,90	2
RJC60A23SET2	6	A23 - Cinza Cimento	10,90	2
RJC80A23SET2	8	A23 - Cinza Cimento	10,90	2
RJC100A23SET2	10	A23 - Cinza Cimento	10,90	2
RJC45A31SET2	4,5	A31 - Bege Bahama	10,90	2
RJC60A31SET2	6	A31 - Bege Bahama	10,90	2
RJC80A31SET2	8	A31 - Bege Bahama	10,90	2
RJC100A31SET2	10	A31 - Bege Bahama	10,90	2
RJC125A31SET2	12,5	A31 - Bege Bahama	10,90	2
RJC45A32SET2	4,5	A32 - Bege Escuro	10,90	2
RJC60A32SET2	6	A32 - Bege Escuro	10,90	2
RJC80A32SET2	8	A32 - Bege Escuro	10,90	2
RJC100A32SET2	10	A32 - Bege Escuro	10,90	2
RJC45A41SET2	4,5	A41 - Creme	10,90	2
RJC60A41SET2	6	A41 - Creme	10,90	2
RJC80A41SET2	8	A41 - Creme	10,90	2
RJC100A41SET2	10	A41 - Creme	10,90	2
RJC45A42SET2	4,5	A42 - Marfim	10,90	2
RJC60A42SET2	6	A42 - Marfim	10,90	2
RJC80A42SET2	8	A42 - Marfim	10,90	2
RJC100A42SET2	10	A42 - Marfim	10,90	2
RJC45A51SET2	4,5	A51 - Preto	10,90	2
RJC60A51SET2	6	A51 - Preto	10,90	2
RJC80A51SET2	8	A51 - Preto	10,90	2
RJC100A51SET2	10	A51 - Preto	10,90	2
RJC60A54SET2	6	A54 - Preto Mate	10,90	2
RJC80A54SET2	8	A54 - Preto Mate	10,90	2
RJC100A54SET2	10	A54 - Preto Mate	10,90	2
RJC125A54SET2	12,5	A54 - Preto Mate	10,90	2
RJC60AM11SET2	6	AM11 - Branco Mate	10,90	2
RJC80AM11SET2	8	AM11 - Branco Mate	10,90	2
RJC100AM11SET2	10	AM11 - Branco Mate	10,90	2
RJC125AM11SET2	12,5	AM11 - Branco Mate	10,90	2

*Aumento de 10% para quantidade inferiores a 20.

**Aumento de 10% para quantidades inferiores às indicadas.

Alumínio

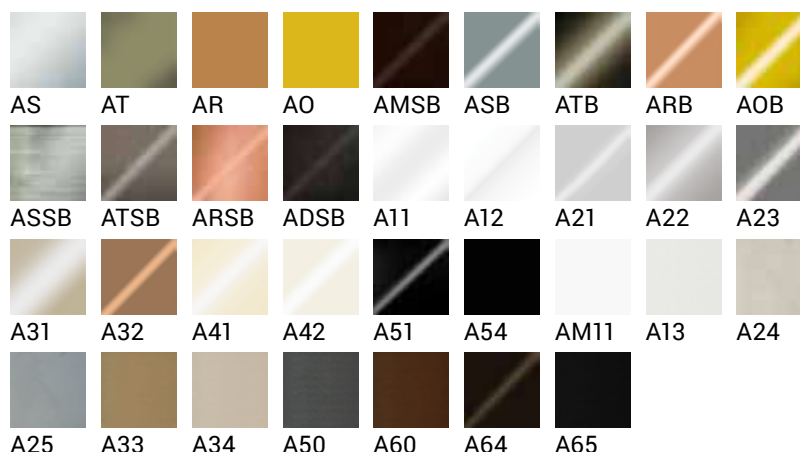

roundcapsule >> RJI Remate Interno em Alumínio Lacado				
Cod.	H mm	Acabamento	€/ conj	pç / conj
RJI60A11SET2	6	A11 - Branco Puro	10,90	2
RJI80A11SET2	8	A11 - Branco Puro	10,90	2
RJI100A11SET2	10	A11 - Branco Puro	10,90	2
RJI125A11SET2	12,5	A11 - Branco Puro	10,90	2
RJI60A12SET2	6	A12 - Branco Marfim	10,90	2
RJI80A12SET2	8	A12 - Branco Marfim	10,90	2
RJI100A12SET2	10	A12 - Branco Marfim	10,90	2
RJI125A12SET2	12,5	A12 - Branco Marfim	10,90	2
RJI60A21SET2	6	A21 - Cinza Claro	10,90	2
RJI80A21SET2	8	A21 - Cinza Claro	10,90	2
RJI100A21SET2	10	A21 - Cinza Claro	10,90	2
RJI60A22SET2	6	A22 - Cinza Pastel	10,90	2
RJI80A22SET2	8	A22 - Cinza Pastel	10,90	2
RJI100A22SET2	10	A22 - Cinza Pastel	10,90	2
RJI125A22SET2	12,5	A22 - Cinza Pastel	10,90	2
RJI60A23SET2	6	A23 - Cinza Cimento	10,90	2
RJI80A23SET2	8	A23 - Cinza Cimento	10,90	2
RJI100A23SET2	10	A23 - Cinza Cimento	10,90	2
RJI60A31SET2	6	A31 - Bege Bahama	10,90	2
RJI80A31SET2	8	A31 - Bege Bahama	10,90	2
RJI100A31SET2	10	A31 - Bege Bahama	10,90	2
RJI125A31SET2	12,5	A31 - Bege Bahama	10,90	2
RJI60A32SET2	6	A32 - Bege Escuro	10,90	2
RJI80A32SET2	8	A32 - Bege Escuro	10,90	2
RJI100A32SET2	10	A32 - Bege Escuro	10,90	2
RJI60A41SET2	6	A41 - Creme	10,90	2
RJI80A41SET2	8	A41 - Creme	10,90	2
RJI100A41SET2	10	A41 - Creme	10,90	2
RJI60A42SET2	6	A42 - Marfim	10,90	2
RJI80A42SET2	8	A42 - Marfim	10,90	2
RJI100A42SET2	10	A42 - Marfim	10,90	2
RJI60A51SET2	6	A51 - Preto	10,90	2
RJI80A51SET2	8	A51 - Preto	10,90	2
RJI100A51SET2	10	A51 - Preto	10,90	2
RJI60A54SET2	6	A54 - Preto Mate	10,90	2
RJI80A54SET2	8	A54 - Preto Mate	10,90	2
RJI100A54SET2	10	A54 - Preto Mate	10,90	2
RJI125A54SET2	12,5	A54 - Preto Mate	10,90	2
RJI60AM11SET2	6	AM11 - Branco Mate	10,90	2
RJI80AM11SET2	8	AM11 - Branco Mate	10,90	2
RJI100AM11SET2	10	AM11 - Branco Mate	10,90	2
RJI125AM11SET2	12,5	AM11 - Branco Mate	10,90	2

*Aumento de 10% para quantidade inferiores a 20.

**Aumento de 10% para quantidades inferiores às indicadas.

Alumínio

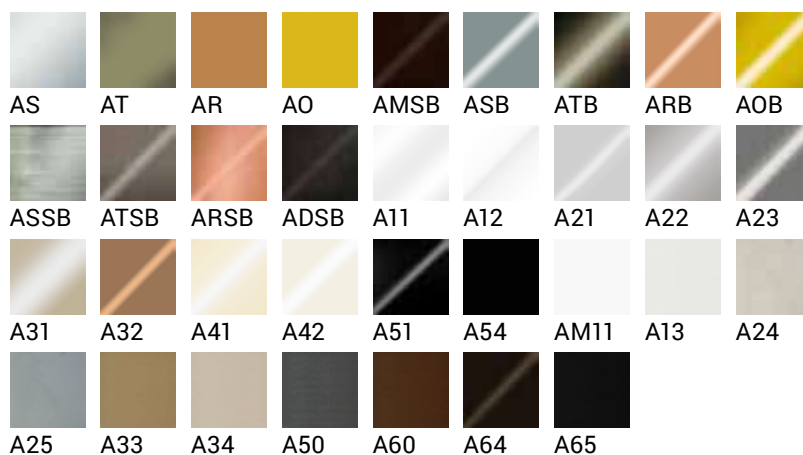

roundjolly >> RJ em Alumínio Lacado Modern Line				
Cod.	Hmm	Acabamento	€/m	pç
RJ60A13270	6	A13 - Branco Antigo	6,45	40*
RJ80A13270	8	A13 - Branco Antigo	7,34	40*
RJ100A13270	10	A13 - Branco Antigo	8,01	40*
RJ110A13270	11	A13 - Branco Antigo	8,32	40*
RJ125A13270	12,5	A13 - Branco Antigo	8,61	30*
RJ80A24270	8	A24 - Cinza Pastel com relevo	7,34	40*
RJ100A24270	10	A24 - Cinza Pastel com relevo	8,01	40*
RJ110A24270	11	A24 - Cinza Pastel com relevo	8,32	40*
RJ125A24270	12,5	A24 - Cinza Pastel com relevo	8,61	30*
RJ80A25270	8	A25 - Cinza cimento com relevo	7,34	40*
RJ100A25270	10	A25 - Cinza cimento com relevo	8,01	40*
RJ110A25270	11	A25 - Cinza cimento com relevo	8,32	40*
RJ125A25270	12,5	A25 - Cinza cimento com relevo	8,61	30*
RJ80A33270	8	A33 - Cinza Pomba com relevo	7,34	40*
RJ100A33270	10	A33 - Cinza Pomba com relevo	8,01	40*
RJ110A33270	11	A33 - Cinza Pomba com relevo	8,32	40*
RJ125A33270	12,5	A33 - Cinza Pomba com relevo	8,61	30*
RJ80A34270	8	A34 - Kaki com relevo	7,34	40*
RJ100A34270	10	A34 - Kaki com relevo	8,01	40*
RJ110A34270	11	A34 - Kaki com relevo	8,32	40*
RJ125A34270	12,5	A34 - Kaki com relevo	8,61	30*
RJ80A50270	8	A50 - Micáceos com Relevo	7,34	40*
RJ100A50270	10	A50 - Micáceos com Relevo	8,01	40*
RJ110A50270	11	A50 - Micáceos com Relevo	8,32	40*
RJ125A50270	12,5	A50 - Micáceos com Relevo	8,61	30*
RJ80A60270	8	A60 - Corten com Relevo	7,34	40*
RJ100A60270	10	A60 - Corten com Relevo	8,01	40*
RJ110A60270	11	A60 - Corten com Relevo	8,32	40*
RJ125A60270	12,5	A60 - Corten com Relevo	8,61	30*
RJ80A64270	8	A64 - Castanho escuro com relevo	7,34	40*
RJ100A64270	10	A64 - Castanho escuro com relevo	8,01	40*
RJ110A64270	11	A64 - Castanho escuro com relevo	8,32	40*
RJ125A64270	12,5	A64 - Castanho escuro com relevo	8,61	30*
RJ80A65270	8	A65 - Preto Mate com relevo	7,34	40*
RJ100A65270	10	A65 - Preto Mate com relevo	8,01	40*
RJ110A65270	11	A65 - Preto Mate com relevo	8,32	40*
RJ125A65270	12,5	A65 - Preto Mate com relevo	8,61	30*

roundcapsule >> RJC Remate Externo em Alumínio Lacado Modern Line				
Cod.	Hmm	Acabamento	€/conj	pç / conj
RJC60A13SET2	6	A13 - Branco Antigo	12,93	2
RJC80A13SET2	8	A13 - Branco Antigo	12,93	2
RJC100A13SET2	10	A13 - Branco Antigo	12,93	2
RJC110A13SET2	11	A13 - Branco Antigo	12,93	2
RJC125A13SET2	12,5	A13 - Branco Antigo	12,93	2
RJC80A24SET2	8	A24 - Cinza Pastel com relevo	12,93	2
RJC100A24SET2	10	A24 - Cinza Pastel com relevo	12,93	2
RJC110A24SET2	11	A24 - Cinza Pastel com relevo	12,93	2
RJC125A24SET2	12,5	A24 - Cinza Pastel com relevo	12,93	2
RJC80A25SET2	8	A25 - Cinza cimento com relevo	12,93	2
RJC100A25SET2	10	A25 - Cinza cimento com relevo	12,93	2
RJC110A25SET2	11	A25 - Cinza cimento com relevo	12,93	2
RJC125A25SET2	12,5	A25 - Cinza cimento com relevo	12,93	2
RJC80A33SET2	8	A33 - Cinza Pomba com relevo	12,93	2
RJC100A33SET2	10	A33 - Cinza Pomba com relevo	12,93	2
RJC110A33SET2	11	A33 - Cinza Pomba com relevo	12,93	2
RJC125A33SET2	12,5	A33 - Cinza Pomba com relevo	12,93	2
RJC80A34SET2	8	A34 - Kaki com relevo	12,93	2
RJC100A34SET2	10	A34 - Kaki com relevo	12,93	2
RJC110A34SET2	11	A34 - Kaki com relevo	12,93	2
RJC125A34SET2	12,5	A34 - Kaki com relevo	12,93	2
RJC80A50SET2	8	A50 - Micáceos com Relevo	12,93	2
RJC100A50SET2	10	A50 - Micáceos com Relevo	12,93	2
RJC110A50SET2	11	A50 - Micáceos com Relevo	12,93	2
RJC125A50SET2	12,5	A50 - Micáceos com Relevo	12,93	2
RJC80A60SET2	8	A60 - Corten com Relevo	12,93	2
RJC100A60SET2	10	A60 - Corten com Relevo	12,93	2
RJC110A60SET2	11	A60 - Corten com Relevo	12,93	2
RJC125A60SET2	12,5	A60 - Corten com Relevo	12,93	2
RJC80A64SET2	8	A64 - Castanho escuro com relevo	12,93	2
RJC100A64SET2	10	A64 - Castanho escuro com relevo	12,93	2
RJC110A64SET2	11	A64 - Castanho escuro com relevo	12,93	2
RJC125A64SET2	12,5	A64 - Castanho escuro com relevo	12,93	2
RJC80A65SET2	8	A65 - Preto Mate com relevo	12,93	2
RJC100A65SET2	10	A65 - Preto Mate com relevo	12,93	2
RJC110A65SET2	11	A65 - Preto Mate com relevo	12,93	2
RJC125A65SET2	12,5	A65 - Preto Mate com relevo	12,93	2

*Aumento de 10% para quantidade inferiores a 20.

**Aumento de 10% para quantidades inferiores às indicadas.

roundcapsule >> RJI Remate Interno em Alumínio Lacado Modern Line				
Cod.	H mm	Acabamento	€/ conj	pç / conj
RJI60A13SET2	6	A13 - Branco Antigo	12,93	2
RJI80A13SET2	8	A13 - Branco Antigo	12,93	2
RJI100A13SET2	10	A13 - Branco Antigo	12,93	2
RJI110A13SET2	11	A13 - Branco Antigo	12,93	2
RJI125A13SET2	12,5	A13 - Branco Antigo	12,93	2
RJI80A24SET2	8	A24 - Cinza Pastel com relevo	12,93	2
RJI100A24SET2	10	A24 - Cinza Pastel com relevo	12,93	2
RJI110A24SET2	11	A24 - Cinza Pastel com relevo	12,93	2
RJI125A24SET2	12,5	A24 - Cinza Pastel com relevo	12,93	2
RJI80A25SET2	8	A25 - Cinza cimento com relevo	12,93	2
RJI100A25SET2	10	A25 - Cinza cimento com relevo	12,93	2
RJI110A25SET2	11	A25 - Cinza cimento com relevo	12,93	2
RJI125A25SET2	12,5	A25 - Cinza cimento com relevo	12,93	2
RJI80A33SET2	8	A33 - Cinza Pomba com relevo	12,93	2
RJI100A33SET2	10	A33 - Cinza Pomba com relevo	12,93	2
RJI110A33SET2	11	A33 - Cinza Pomba com relevo	12,93	2
RJI125A33SET2	12,5	A33 - Cinza Pomba com relevo	12,93	2
RJI80A34SET2	8	A34 - Kaki com relevo	12,93	2
RJI100A34SET2	10	A34 - Kaki com relevo	12,93	2
RJI110A34SET2	11	A34 - Kaki com relevo	12,93	2
RJI125A34SET2	12,5	A34 - Kaki com relevo	12,93	2
RJI80A50SET2	8	A50 - Micáceos com Relevo	12,93	2
RJI100A50SET2	10	A50 - Micáceos com Relevo	12,93	2
RJI110A50SET2	11	A50 - Micáceos com Relevo	12,93	2
RJI125A50SET2	12,5	A50 - Micáceos com Relevo	12,93	2
RJI80A60SET2	8	A60 - Corten com Relevo	12,93	2
RJI100A60SET2	10	A60 - Corten com Relevo	12,93	2
RJI110A60SET2	11	A60 - Corten com Relevo	12,93	2
RJI125A60SET2	12,5	A60 - Corten com Relevo	12,93	2
RJI80A64SET2	8	A64 - Castanho escuro com relevo	12,93	2
RJI100A64SET2	10	A64 - Castanho escuro com relevo	12,93	2
RJI110A64SET2	11	A64 - Castanho escuro com relevo	12,93	2
RJI125A64SET2	12,5	A64 - Castanho escuro com relevo	12,93	2
RJI80A65SET2	8	A65 - Preto Mate com relevo	12,93	2
RJI100A65SET2	10	A65 - Preto Mate com relevo	12,93	2
RJI110A65SET2	11	A65 - Preto Mate com relevo	12,93	2
RJI125A65SET2	12,5	A65 - Preto Mate com relevo	12,93	2



RJ100A13 + RJI100A13

Latão



OC



RJ1000C

roundjolly >> RJ em Latão Cromado				
Cod.	H mm	Acabamento	€/ m	pç
RJ600C270	6	OC - Cromado	23,98	10**
RJ800C270	8	OC - Cromado	26,65	15**
RJ1000C270	10	OC - Cromado	29,09	10**
RJ1250C270	12,5	OC - Cromado	31,68	10**

roundcapsule >> RJC Topo terminal em Latão Cromado				
Cod.	H mm	Acabamento	€/ conj	pç / conj
RJC600CSET2	6	OC - Cromado	34,88	2
RJC800CSET2	8	OC - Cromado	34,88	2
RJC1000CSET2	10	OC - Cromado	34,88	2
RJC1250CSET2	12,5	OC - Cromado	34,88	2

*Aumento de 10% para quantidade inferiores a 20.

**Aumento de 10% para quantidades inferiores às indicadas.

Resina sintética

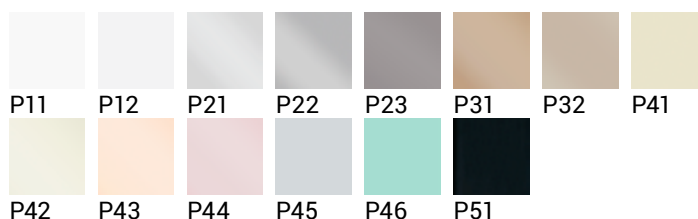

RJC-P



RJI-P

roundjolly >> RJ em Resina sintética toda a massa colorida Resintop				
Cod.	H mm	Acabamento	€/ m	pç
RJ60P11270	6	P11 - Branco Puro	1,73	120*
RJ80P11270	8	P11 - Branco Puro	1,87	100*
RJ100P11270	10	P11 - Branco Puro	2,04	70*
RJ60P12270	6	P12 - Branco Marfim	1,73	120*
RJ80P12270	8	P12 - Branco Marfim	1,87	100*
RJ100P12270	10	P12 - Branco Marfim	2,04	70*
RJ60P21270	6	P21 - Cinza Claro	1,73	120*
RJ80P21270	8	P21 - Cinza Claro	1,87	100*
RJ100P21270	10	P21 - Cinza Claro	2,04	70*
RJ60P22270	6	P22 - Cinza Pastel	1,73	120*
RJ80P22270	8	P22 - Cinza Pastel	1,87	100*
RJ100P22270	10	P22 - Cinza Pastel	2,04	70*
RJ60P23270	6	P23 - Cinza Cimento	1,73	120*
RJ80P23270	8	P23 - Cinza Cimento	1,87	100*
RJ100P23270	10	P23 - Cinza Cimento	2,04	70*
RJ60P31270	6	P31 - Bege Bahama	1,73	120*
RJ80P31270	8	P31 - Bege Bahama	1,87	100*
RJ100P31270	10	P31 - Bege Bahama	2,04	70*
RJ60P32270	6	P32 - Bege Escuro	1,73	120*
RJ80P32270	8	P32 - Bege Escuro	1,87	100*
RJ100P32270	10	P32 - Bege Escuro	2,04	70*
RJ60P41270	6	P41 - Creme	1,73	120*
RJ80P41270	8	P41 - Creme	1,87	100*
RJ100P41270	10	P41 - Creme	2,04	70*
RJ60P42270	6	P42 - Marfim	1,73	120*
RJ80P42270	8	P42 - Marfim	1,87	100*
RJ100P42270	10	P42 - Marfim	2,04	70*
RJ60P43270	6	P43 - Pêssego	1,73	120*
RJ80P43270	8	P43 - Pêssego	1,87	100*
RJ100P43270	10	P43 - Pêssego	2,04	70*
RJ60P44270	6	P44 - Rosa Pastel	1,73	120*
RJ80P44270	8	P44 - Rosa Pastel	1,87	100*
RJ100P44270	10	P44 - Rosa Pastel	2,04	70*
RJ60P45270	6	P45 - Azul Claro	1,73	120*
RJ80P45270	8	P45 - Azul Claro	1,87	100*
RJ100P45270	10	P45 - Azul Claro	2,04	70*
RJ60P46270	6	P46 - Verde Pastel	1,73	120*
RJ80P46270	8	P46 - Verde Pastel	1,87	100*
RJ100P46270	10	P46 - Verde Pastel	2,04	70*
RJ60P51270	6	P51 - Preto	1,73	120*
RJ80P51270	8	P51 - Preto	1,87	100*
RJ100P51270	10	P51 - Preto	2,04	70*

roundcapsule >> RJC Remate Externo em Resina Sintética Colormassa				
Cod.	H mm	Acabamento	€/ conj	pç / conj
RJC60P11SET2	6	P11 - Branco Puro	3,80	2
RJC80P11SET2	8	P11 - Branco Puro	3,80	2
RJC100P11SET2	10	P11 - Branco Puro	3,80	2
RJC125P11SET2	12,5	P11 - Branco Puro	3,80	2
RJC60P12SET2	6	P12 - Branco Marfim	3,80	2
RJC80P12SET2	8	P12 - Branco Marfim	3,80	2
RJC100P12SET2	10	P12 - Branco Marfim	3,80	2
RJC60P21SET2	6	P21 - Cinza Claro	3,80	2
RJC80P21SET2	8	P21 - Cinza Claro	3,80	2
RJC100P21SET2	10	P21 - Cinza Claro	3,80	2
RJC60P22SET2	6	P22 - Cinza Pastel	3,80	2
RJC80P22SET2	8	P22 - Cinza Pastel	3,80	2
RJC100P22SET2	10	P22 - Cinza Pastel	3,80	2
RJC125P22SET2	12,5	P22 - Cinza Pastel	3,80	2
RJC60P23SET2	6	P23 - Cinza Cimento	3,80	2
RJC80P23SET2	8	P23 - Cinza Cimento	3,80	2
RJC100P23SET2	10	P23 - Cinza Cimento	3,80	2
RJC60P31SET2	6	P31 - Bege Bahama	3,80	2
RJC80P31SET2	8	P31 - Bege Bahama	3,80	2
RJC100P31SET2	10	P31 - Bege Bahama	3,80	2
RJC125P31SET2	12,5	P31 - Bege Bahama	3,80	2
RJC60P32SET2	6	P32 - Bege Escuro	3,80	2
RJC80P32SET2	8	P32 - Bege Escuro	3,80	2
RJC100P32SET2	10	P32 - Bege Escuro	3,80	2
RJC60P41SET2	6	P41 - Creme	3,80	2
RJC80P41SET2	8	P41 - Creme	3,80	2
RJC100P41SET2	10	P41 - Creme	3,80	2
RJC60P42SET2	6	P42 - Marfim	3,80	2
RJC80P42SET2	8	P42 - Marfim	3,80	2
RJC100P42SET2	10	P42 - Marfim	3,80	2
RJC60P43SET2	6	P43 - Pêssego	3,80	2
RJC80P43SET2	8	P43 - Pêssego	3,80	2
RJC100P43SET2	10	P43 - Pêssego	3,80	2
RJC60P44SET2	6	P44 - Rosa Pastel	3,80	2
RJC80P44SET2	8	P44 - Rosa Pastel	3,80	2
RJC100P44SET2	10	P44 - Rosa Pastel	3,80	2
RJC60P45SET2	6	P45 - Azul Claro	3,80	2
RJC80P45SET2	8	P45 - Azul Claro	3,80	2
RJC100P45SET2	10	P45 - Azul Claro	3,80	2
RJC60P46SET2	6	P46 - Verde Pastel	3,80	2
RJC80P46SET2	8	P46 - Verde Pastel	3,80	2
RJC100P46SET2	10	P46 - Verde Pastel	3,80	2
RJC60P51SET2	6	P51 - Preto	3,80	2
RJC80P51SET2	8	P51 - Preto	3,80	2
RJC100P51SET2	10	P51 - Preto	3,80	2

*Aumento de 10% para quantidade inferiores a 20.

**Aumento de 10% para quantidades inferiores às indicadas.

roundcapsule >> RJI Remate Interno em Resina Sintética Colormassa				
Cod.	H mm	Acabamento	€ / conj	pç / conj
RJI60P11SET2	6	P11 - Branco Puro	3,80	2
RJI80P11SET2	8	P11 - Branco Puro	3,80	2
RJI100P11SET2	10	P11 - Branco Puro	3,80	2
RJI60P12SET2	6	P12 - Branco Marfim	3,80	2
RJI80P12SET2	8	P12 - Branco Marfim	3,80	2
RJI100P12SET2	10	P12 - Branco Marfim	3,80	2
RJI60P21SET2	6	P21 - Cinza Claro	3,80	2
RJI80P21SET2	8	P21 - Cinza Claro	3,80	2
RJI100P21SET2	10	P21 - Cinza Claro	3,80	2
RJI60P22SET2	6	P22 - Cinza Pastel	3,80	2
RJI80P22SET2	8	P22 - Cinza Pastel	3,80	2
RJI100P22SET2	10	P22 - Cinza Pastel	3,80	2
RJI60P23SET2	6	P23 - Cinza Cimento	3,80	2
RJI80P23SET2	8	P23 - Cinza Cimento	3,80	2
RJI100P23SET2	10	P23 - Cinza Cimento	3,80	2
RJI60P31SET2	6	P31 - Bege Bahama	3,80	2
RJI80P31SET2	8	P31 - Bege Bahama	3,80	2
RJI100P31SET2	10	P31 - Bege Bahama	3,80	2
RJI60P32SET2	6	P32 - Bege Escuro	3,80	2
RJI80P32SET2	8	P32 - Bege Escuro	3,80	2
RJI100P32SET2	10	P32 - Bege Escuro	3,80	2
RJI60P41SET2	6	P41 - Creme	3,80	2
RJI80P41SET2	8	P41 - Creme	3,80	2
RJI100P41SET2	10	P41 - Creme	3,80	2
RJI60P42SET2	6	P42 - Marfim	3,80	2
RJI80P42SET2	8	P42 - Marfim	3,80	2
RJI100P42SET2	10	P42 - Marfim	3,80	2
RJI60P43SET2	6	P43 - Pêssego	3,80	2
RJI80P43SET2	8	P43 - Pêssego	3,80	2
RJI100P43SET2	10	P43 - Pêssego	3,80	2
RJI60P44SET2	6	P44 - Rosa Pastel	3,80	2
RJI80P44SET2	8	P44 - Rosa Pastel	3,80	2
RJI100P44SET2	10	P44 - Rosa Pastel	3,80	2
RJI60P45SET2	6	P45 - Azul Claro	3,80	2
RJI80P45SET2	8	P45 - Azul Claro	3,80	2
RJI100P45SET2	10	P45 - Azul Claro	3,80	2
RJI60P46SET2	6	P46 - Verde Pastel	3,80	2
RJI80P46SET2	8	P46 - Verde Pastel	3,80	2
RJI100P46SET2	10	P46 - Verde Pastel	3,80	2
RJI60P51SET2	6	P51 - Preto	3,80	2
RJI80P51SET2	8	P51 - Preto	3,80	2
RJI100P51SET2	10	P51 - Preto	3,80	2



RJI100P11



RJI100P22



RJI100P11 + RJI100P11

*Aumento de 10% para quantidade inferiores a 20.

**Aumento de 10% para quantidades inferiores às indicadas.

roundjolly RJE

Versão fechada do clássico perfil roundjolly RJ, feito com uma inovadora tecnologia patenteada de coextrusão entre dois polímeros de resina sintética. A seção fechada facilita o posicionamento, garantindo uma proteção perfeita do revestimento. Garante proteção adequada contra choques e impactos mecânicos, graças ao acabamento arredondado e simétrico. Disponível em novas cores e com efeito marmoreado.



RJE100P11

Comprimento: 2,70 metros

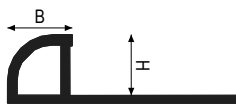

Resina sintética
 $B = H + 1 \text{ mm}$

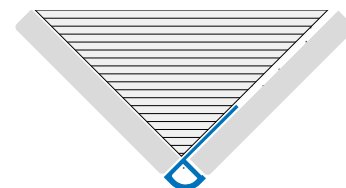

Resina Sintética Colormassa Resintop



roundjolly >> RJE em Resina sintética toda a massa colorida Resintop				
Cod.	H mm	Acabamento	€/m	pç
RJE60P11270	6	P11 - Branco Puro	1,47	120*
RJE80P11270	8	P11 - Branco Puro	1,62	100*
RJE100P11270	10	P11 - Branco Puro	1,76	70*
RJE125P11270	12,5	P11 - Branco Puro	1,93	50*
RJE60P22270	6	P22 - Cinza Pastel	1,47	120*
RJE80P22270	8	P22 - Cinza Pastel	1,62	100*
RJE100P22270	10	P22 - Cinza Pastel	1,76	70*
RJE125P22270	12,5	P22 - Cinza Pastel	1,93	50*
RJE60P31270	6	P31 - Bege Bahama	1,47	120*
RJE80P31270	8	P31 - Bege Bahama	1,62	100*
RJE100P31270	10	P31 - Bege Bahama	1,76	70*
RJE125P31270	12,5	P31 - Bege Bahama	1,93	50*

Para quantidade inferior à indicada (■) aumento de 10%
 **Aumento de 10% para quantidades inferiores às indicadas.



roundjolly RJS

Versão fechada do clássico perfil roundjolly RJ, feito com uma inovadora tecnologia patenteada de coextrusão entre dois polímeros de resina sintética. A seção fechada facilita o posicionamento, garantindo uma proteção perfeita do revestimento. Garante proteção adequada contra choques e impactos mecânicos, graças ao acabamento arredondado e simétrico. Disponível em novas cores e com efeito marmoreado.



RJS100P94

Comprimento: 2,60 metros

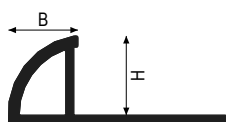

PVC
 $B = H - 1 \text{ mm}$

PVC Revestimento "efeito mármore"

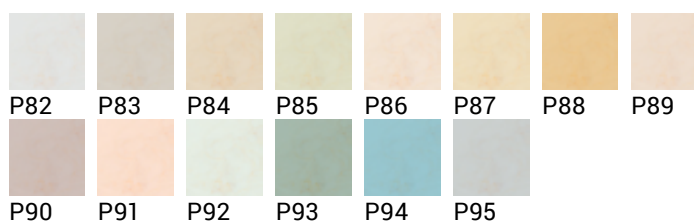

Para quantidade inferior à indicada (■) aumento de 10%
**Aumento de 10% para quantidades inferiores às indicadas.



RJS-P

PVC Revestimento "efeito mármore"

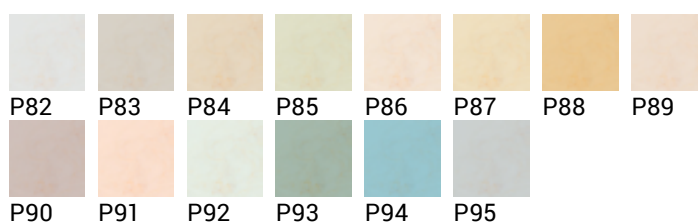

roundjolly >> RJS em PVC Revestido com "efeito mármore"				
Cod.	H mm	Acabamento	€ / m	pç
RJS100P82260	10	P82 - Branco Mármore	4,86	60*
RJS100P83260	10	P83 - Travertino Claro	4,86	60*
RJS100P84260	10	P84 - Travertino Bege	4,86	60*
RJS100P85260	10	P85 - Navona	4,86	60*
RJS100P86260	10	P86 - Rosa Bege	4,86	60*
RJS100P87260	10	P87 - Amarelo Bege	4,86	60*
RJS100P88260	10	P88 - Caramelo Bege	4,86	60*
RJS100P89260	10	P89 - Bege Tortora	4,86	60*
RJS100P90260	10	P90 - Rosa Antigo	4,86	60*
RJS100P91260	10	P91 - Rosa Pêssego	4,86	60*
RJS100P92260	10	P92 - Verde Claro	4,86	60*
RJS100P93260	10	P93 - Verde Brasil	4,86	60*
RJS100P94260	10	P94 - Azul Escuro	4,86	60*
RJS100P95260	10	P95 - Cinza Mármore	4,86	60*

Para quantidade inferior à indicada (■) aumento de 10%
 **Aumento de 10% para quantidades inferiores às indicadas.



trimtec TR

Trimtec TR é uma linha completa de perfis técnicos em latão, alumínio e aço inox utilizados para completar a instalação de pisos e paredes de qualquer natureza e espessura, agilizando e melhorando a execução. Trimtec TR está disponível em várias alturas (de 2 mm a 30 mm) para combinar as diferentes espessuras dos ladrilhos utilizados. O sulco em cauda de andorinha patenteado melhora a ancoragem mecânica no lado vertical e também é usado para criar um nicho para o estuque. Os perfis trimtec TR, concebidos para revestimentos cerâmicos, encontram também aplicação noutros tipos de revestimentos como mármore, madeiras, resinas compostas e pedras naturais. Os perfis trimtec TR desempenham a função de transição entre diferentes tipos de pavimentos (por exemplo entre cerâmica e madeira), mas podem ser utilizados como juntas de dilatação por oposição entre si, como terminais de rodapés em cerâmica e como delimitação tapetes ou áreas de qualquer tipo, espessura e material, protegendo eficazmente as bordas dos revestimentos.



TR45IL

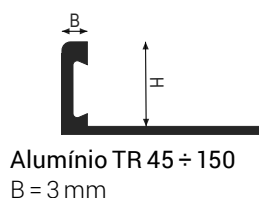
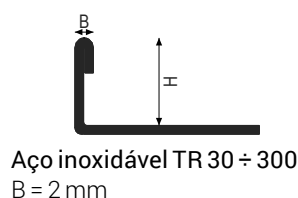

Comprimento: 2,70 metros

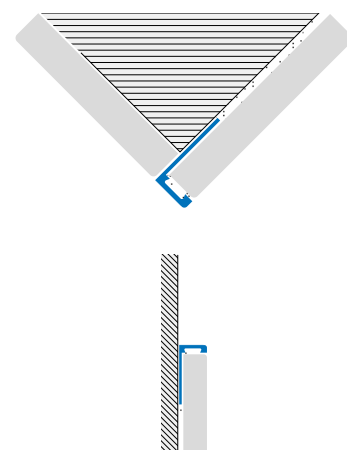

- SELFLINE/PRÉ-CORTADO
- CURVELINE/DEFORMÁVEL

Aço Inox



*Aumento de 10% para quantidade inferiores a 20.
**Aumento de 10% para quantidades inferiores às indicadas.

Aumento de preço para SELFLINE/CURVELINE L= 0,9 - 1,35 m conforme página 388



TR100IX



TR100IL

Aço Inox



IL/ILM IS IX

trimtec >> TR em Aço Inox AISI 304 - DIN 1.4301 Polido					
Cod.	H mm	Acabamento	€/m	pç	
TR45IL270	4,5	IL - Polido	10,20	30*	
TR60IL270	6	IL - Polido	10,73	30*	☑☒
TR80IL270	8	IL - Polido	11,06	30*	☑☒
TR100IL270	10	IL - Polido	11,51	30*	☑☒
TR110IL270	11	IL - Polido	11,85	30*	☑☒
TR125IL270	12,5	IL - Polido	12,12	30*	☑☒

trimtec >> TR em Aço Inox AISI 316 - DIN 1.4404 - Polido					
Cod.	H mm	Acabamento	€/m	pç	
TR60ILM270	6	ILM - Polido	13,34	30*	
TR80ILM270	8	ILM - Polido	13,64	30*	
TR100ILM270	10	ILM - Polido	14,46	30*	
TR110ILM270	11	ILM - Polido	14,63	30*	
TR125ILM270	12,5	ILM - Polido	15,62	30*	

trimtec >> TR em Aço Inox AISI 304 - DIN 1.4301 Escovado					
Cod.	H mm	Acabamento	€/m	pç	
TR45IS270	4,5	IS - Escovado	13,18	30*	
TR60IS270	6	IS - Escovado	13,73	30*	
TR80IS270	8	IS - Escovado	14,07	30*	
TR100IS270	10	IS - Escovado	14,52	30*	
TR110IS270	11	IS - Escovado	14,85	30*	
TR125IS270	12,5	IS - Escovado	15,15	30*	

trimtec >> TR em Aço Inox AISI 304 - DIN 1.4301 - Areado					
Cod.	H mm	Acabamento	€/m	pç	
TR100IX270	10	IX - Areado	15,19	30*	
TR110IX270	11	IX - Areado	15,49	30*	
TR125IX270	12,5	IX - Areado	15,81	30*	

Alumínio



AS



TRC100AS



TR125AS

trimtec >> TR em Alumínio Anodizado					
Cod.	H mm	Acabamento	€/m	pç	
TR45AS270	4,5	AS - Prata	4,58	40*	☑☒
TR60AS270	6	AS - Prata	4,76	40*	☑☒
TR80AS270	8	AS - Prata	4,92	40*	☑☒
TR100AS270	10	AS - Prata	5,16	40*	☑☒
TR110AS270	11	AS - Prata	5,54	40*	☑☒
TR125AS270	12,5	AS - Prata	5,86	40*	☑☒

trimcapsule >> TRC em alumínio anodizado					
Cod.	H mm	Acabamento	€/cf	pç	
TRC80ASSET2	8	AS - Prata	12,68	2	
TRC100ASSET2	10	AS - Prata	12,68	2	
TRC110ASSET2	11	AS - Prata	12,68	2	
TRC125ASSET2	12,5	AS - Prata	12,68	2	

*Aumento de 10% para quantidade inferiores a 20.
**Aumento de 10% para quantidades inferiores às indicadas.

Aumento de preço para SELFLINE/CURVELINE L= 0,9 - 1,35 m conforme página 388

kerajolly KJ

Os perfis Kerajolly são utilizados para criar arestas entre a cerâmica e cerâmica, mesmo na presença de azulejos com arestas não vidradas ou frágeis, como acontece na monocozedura. A utilização dos perfis Kerajolly é simples e rápida e ocorre com a utilização da mesma cola cerâmica, escolhendo o perfil com espessura correspondente à espessura do azulejo utilizado. Os perfis Kerajolly protegem as arestas dos azulejos contra choques e impactos mecânicos, permitindo, graças às inúmeras cores, realizar combinações de cores em combinação com os revestimentos e juntas. Com a utilização dos perfis Kerajolly obtém-se um acabamento com a superfície visível mínima, a escolha do material é importante para garantir características técnicas e resistência adequadas à utilização.



KJ100AT

Comprimento: 2,70 metros

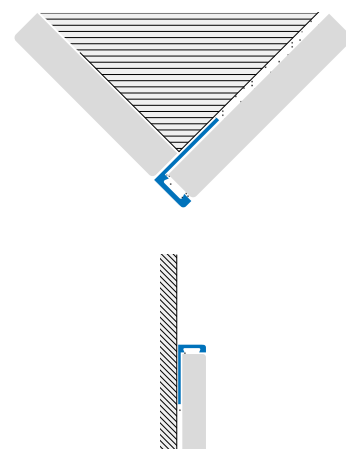
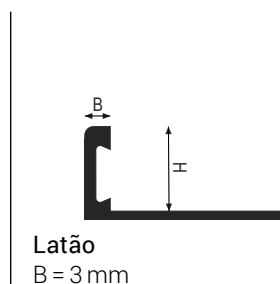
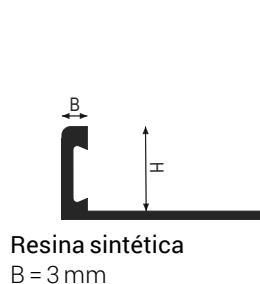
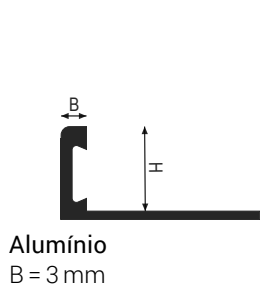

Alumínio

AT	AR	AB	AGR	AO	ASS	ASB	ATB	ARB	AOB	AGRS	AMSB
ASSB	ADSB	ATSB	ARSB	AOSB	A01	A02	A03	A04	A07	A05	A06
A11	AM11	A12	A14	A13	A21	A73	A22	A66	A67	A23	A70
A24	A25	A72	A32	A68	A33	A74	A71	A34	A75	A31	A41
A42	A69	A50	A51	A54	A60	A62	A76	A77	A63	A64	A65

*Aumento de 10% para quantidade inferiores a 20.

**Aumento de 10% para quantidades inferiores às indicadas.

Aumento de preço para SELFLINE/CURVELINE L= 0,9 - 1,35 m conforme página 388



KJC100AT

kerajolly >> KJ em Alumínio Anodizado				
Cod.	Hmm	Acabamento	€/m	pç
KJ60AT270	6	AT - Titânio	6,49	40*
KJ80AT270	8	AT - Titânio	6,65	40*
KJ100AT270	10	AT - Titânio	6,98	40*
KJ125AT270	12,5	AT - Titânio	7,76	40*
KJ60AR270	6	AR - Cobre	6,49	40*
KJ80AR270	8	AR - Cobre	6,65	40*
KJ100AR270	10	AR - Cobre	6,98	40*
KJ125AR270	12,5	AR - Cobre	7,76	40*
KJ100AB270	10	AB - Bronze	6,98	40*
KJ100AGR270	10	AGR - Grafite	6,98	40*
KJ100AO270	10	AO - Dourado	6,98	40*

keracapsule >> KJC em alumínio anodizado				
Cod.	Hmm	Acabamento	€/cf	pç
KJC80ATSET2	8	AT - Titânio	12.68	2
KJC100ATSET2	10	AT - Titânio	12.68	2
KJC125ATSET2	12,5	AT - Titânio	12.68	2
KJC80ARSET2	8	AR - Cobre	12.68	2
KJC100ARSET2	10	AR - Cobre	12.68	2
KJC125ARSET2	12,5	AR - Cobre	12.68	2
KJC100ABSET2	10	AB - Bronze	12.68	2
KJC100AGRSET2	10	AGR - Grafite	15.38	2
KJC100AOSSET2	10	AO - Dourado	12.68	2

kerajolly >> KJ em Alumínio Anodizado Escovado				
Cod.	Hmm	Acabamento	€/m	pç
KJ100ASS270	10	ASS - Cinza Escovado	14,96	40*
KJ60AMSB270	6	AMSB - Escov. Bronze Antigo	14,56	40*
KJ80AMSB270	8	AMSB - Escov. Bronze Antigo	14,72	40*
KJ100AMSB270	10	AMSB - Escov. Bronze Antigo	14,96	40*
KJ125AMSB270	12,5	AMSB - Escov. Bronze Antigo	15,11	40*
KJ80AGRS270	8	AGRS - Grafite escovado	14,72	40*
KJ100AGRS270	10	AGRS - Grafite escovado	14,96	40*
KJ125AGRS270	12,5	AGRS - Grafite escovado	15,11	40*

keracapsule >> KJC em alumínio anodizado escovado				
Cod.	Hmm	Acabamento	€/cf	pç
KJC100ASSSET2	10	ASS - Cinza Escovado	15.38	2
KJC80AMSBSET2	8	AMSB - Escov. Bronze Antigo	15.38	2
KJC100AMSBSET2	10	AMSB - Escov. Bronze Antigo	15.38	2
KJC125AMSBSET2	12,5	AMSB - Escov. Bronze Antigo	15.38	2
KJC80AGRSSET2	8	AGRS - Grafite escovado	12.68	2
KJC100AGRSSET2	10	AGRS - Grafite escovado	12.68	2
KJC125AGRSSET2	12,5	AGRS - Grafite escovado	12.68	2

kerajolly >> KJ em Alumínio Anodizado Brilhante				
Cod.	Hmm	Acabamento	€/m	pç
KJ60ASB270	6	ASB - Cromado	8,54	40*
KJ80ASB270	8	ASB - Cromado	8,97	40*
KJ100ASB270	10	ASB - Cromado	9,39	40*
KJ110ASB270	11	ASB - Cromado	9,65	40*
KJ125ASB270	12,5	ASB - Cromado	9,88	40*
KJ80ATB270	8	ATB - Titânio brilhante	9,92	40*
KJ100ATB270	10	ATB - Titânio brilhante	10,14	40*
KJ125ATB270	12,5	ATB - Titânio brilhante	10,69	40*
KJ100ARB270	10	ARB - Cobre brilh.	10,14	40*
KJ60AOB270	6	AOB - Dourado brilhante	9,53	40*
KJ80AOB270	8	AOB - Dourado brilhante	9,92	40*
KJ100AOB270	10	AOB - Dourado brilhante	10,14	40*
KJ125AOB270	12,5	AOB - Dourado brilhante	10,69	40*

keracapsule >> KJC em alumínio anodizado brilhante				
Cod.	Hmm	Acabamento	€/cf	pç
KJC80ASBSET2	8	ASB - Cromado	12.68	2
KJC100ASBSET2	10	ASB - Cromado	12.68	2
KJC110ASBSET2	11	ASB - Cromado	12.68	2
KJC125ASBSET2	12,5	ASB - Cromado	12.68	2
KJC80ATBSET2	8	ATB - Titânio brilhante	12.68	2
KJC100ATBSET2	10	ATB - Titânio brilhante	12.68	2
KJC125ATBSET2	12,5	ATB - Titânio brilhante	12.68	2
KJC100ARBSET2	10	ARB - Cobre brilhante	12.68	2
KJC80AOBSET2	8	AOB - Dourado brilhante	12.68	2
KJC100AOBSET2	10	AOB - Dourado brilhante	12.68	2
KJC125AOBSET2	12,5	AOB - Dourado brilhante	12.68	2

kerajolly >> KJ em alumínio anodizado brilhante escovado				
Cod.	Hmm	Acabamento	€/m	pç
KJ60ASSB270	6	ASSB - Cinza escovado brilhante	12,96	40*
KJ80ASSB270	8	ASSB - Cinza escovado brilhante	13,12	40*
KJ100ASSB270	10	ASSB - Cinza escovado brilhante	13,35	40*
KJ125ASSB270	12,5	ASSB - Cinza escovado brilhante	13,52	40*
KJ100ADSB270	10	ADSB - Preto Escovado brilhante	14,96	40*
KJ60ATSB270	6	ATSB - Titânio brilh. escovado	12,96	40*
KJ80ATSB270	8	ATSB - Titânio brilh. escovado	13,12	40*
KJ100ATSB270	10	ATSB - Titânio brilh. escovado	13,35	40*
KJ125ATSB270	12,5	ATSB - Titânio brilh. escovado	13,52	40*
KJ100ARSB270	10	ARSB - Cobre Escovado Brilhante	13,35	40*
KJ125ARSB270	12,5	ARSB - Cobre Escovado Brilhante	13,52	40*
KJ100AOSB270	10	AOSB - Dourado brilhante escovado	13,35	40*
KJ125AOSB270	12,5	AOSB - Dourado brilhante escovado	13,52	40*

keracapsule >> KJC em alumínio anodizado brilhante escovado				
Cod.	Hmm	Acabamento	€/cf	pç
KJC80ASSBSET2	8	ASSB - Cinza escovado brilhante	15.38	2
KJC100ASSBSET2	10	ASSB - Cinza escovado brilhante	15.38	2
KJC125ASSBSET2	12,5	ASSB - Cinza escovado brilhante	15.38	2
KJC100ADSBSET2	10	ADSB - Preto Escovado brilhante	12.68	2
KJC80ATSBSET2	8	ATSB - Titânio brilh. escovado	12.68	2
KJC100ATSBSET2	10	ATSB - Titânio brilh. escovado	12.68	2
KJC125ATSBSET2	12,5	ATSB - Titânio brilh. escovado	12.68	2
KJC100ARSBSET2	10	ARSB - Cobre Escovado Brilhante	12.68	2
KJC125ARSBSET2	12,5	ARSB - Cobre Escovado Brilhante	12.68	2
KJC100AOSBSET2	10	AOSB - Dourado brilhante escovado	12.68	2
KJC125AOSBSET2	12,5	AOSB - Dourado brilhante escovado	12.68	2

*Aumento de 10% para quantidade inferiores a 20.
**Aumento de 10% para quantidades inferiores às indicadas.

Aumento de preço para SELFLINE/CURVELINE L= 0,9 - 1,35 m conforme página 388



KJ100ASSB



KJC100AS + KJ100AS

kerajolly >> KJ em Alumínio Lacado				
Cod.	H mm	Acabamento	€/m	pç
KJ60A11270	6	A11 - Branco Puro	5,42	40*
KJ80A11270	8	A11 - Branco Puro	5,55	40*
KJ100A11270	10	A11 - Branco Puro	6,06	40*
KJ125A11270	12,5	A11 - Branco Puro	6,41	40*
KJ60A12270	6	A12 - Branco Marfim	6,38	40*
KJ80A12270	8	A12 - Branco Marfim	6,53	40*
KJ100A12270	10	A12 - Branco Marfim	7,13	40*
KJ125A12270	12,5	A12 - Branco Marfim	7,54	40*
KJ60A21270	6	A21 - Cinza Claro	6,38	40*
KJ80A21270	8	A21 - Cinza Claro	6,53	40*
KJ100A21270	10	A21 - Cinza Claro	7,13	40*
KJ125A21270	12,5	A21 - Cinza Claro	7,54	40*
KJ60A22270	6	A22 - Cinza Pastel	6,38	40*
KJ80A22270	8	A22 - Cinza Pastel	6,53	40*
KJ100A22270	10	A22 - Cinza Pastel	7,13	40*
KJ125A22270	12,5	A22 - Cinza Pastel	7,54	40*
KJ60A23270	6	A23 - Cinza Cimento	6,38	40*
KJ80A23270	8	A23 - Cinza Cimento	6,53	40*
KJ100A23270	10	A23 - Cinza Cimento	7,13	40*
KJ125A23270	12,5	A23 - Cinza Cimento	7,54	40*
KJ60A31270	6	A31 - Bege Bahama	6,38	40*
KJ80A31270	8	A31 - Bege Bahama	6,53	40*
KJ100A31270	10	A31 - Bege Bahama	7,13	40*
KJ125A31270	12,5	A31 - Bege Bahama	7,54	40*
KJ60A32270	6	A32 - Bege Escuro	6,38	40*
KJ80A32270	8	A32 - Bege Escuro	6,53	40*
KJ100A32270	10	A32 - Bege Escuro	7,13	40*
KJ125A32270	12,5	A32 - Bege Escuro	7,54	40*
KJ60A41270	6	A41 - Creme	6,38	40*
KJ80A41270	8	A41 - Creme	6,53	40*
KJ100A41270	10	A41 - Creme	7,13	40*
KJ125A41270	12,5	A41 - Creme	7,54	40*
KJ60A42270	6	A42 - Marfim	6,38	40*
KJ80A42270	8	A42 - Marfim	6,53	40*
KJ100A42270	10	A42 - Marfim	7,13	40*
KJ125A42270	12,5	A42 - Marfim	7,54	40*
KJ60A51270	6	A51 - Preto	6,38	40*
KJ80A51270	8	A51 - Preto	6,53	40*
KJ100A51270	10	A51 - Preto	7,13	40*
KJ125A51270	12,5	A51 - Preto	7,54	40*
KJ60A54270	6	A54 - Preto Mate	6,39	40*
KJ80A54270	8	A54 - Preto Mate	6,53	40*
KJ100A54270	10	A54 - Preto Mate	7,13	40*
KJ125A54270	12,5	A54 - Preto Mate	7,54	40*
KJ60AM11270	6	AM11 - Branco Mate	5,43	40*
KJ80AM11270	8	AM11 - Branco Mate	5,55	40*
KJ100AM11270	10	AM11 - Branco Mate	6,06	40*
KJ125AM11270	12,5	AM11 - Branco Mate	6,41	40*

keracapsule >> KJC em alumínio lacado				
Cod.	H mm	Acabamento	€/cf	pç
KJC80A11SET2	8	A11 - Branco Puro	12,93	2
KJC100A11SET2	10	A11 - Branco Puro	12,93	2
KJC125A11SET2	12,5	A11 - Branco Puro	12,93	2
KJC80A12SET2	8	A12 - Branco Marfim	12,93	2
KJC100A12SET2	10	A12 - Branco Marfim	12,93	2
KJC125A12SET2	12,5	A12 - Branco Marfim	12,93	2
KJC80A21SET2	8	A21 - Cinza Claro	12,93	2
KJC100A21SET2	10	A21 - Cinza Claro	12,93	2
KJC125A21SET2	12,5	A21 - Cinza Claro	12,93	2
KJC80A22SET2	8	A22 - Cinza Pastel	12,93	2
KJC100A22SET2	10	A22 - Cinza Pastel	12,93	2
KJC125A22SET2	12,5	A22 - Cinza Pastel	12,93	2
KJC80A23SET2	8	A23 - Cinza Cimento	12,93	2
KJC100A23SET2	10	A23 - Cinza Cimento	12,93	2
KJC125A23SET2	12,5	A23 - Cinza Cimento	12,93	2
KJC80A31SET2	8	A31 - Bege Bahama	12,93	2
KJC100A31SET2	10	A31 - Bege Bahama	12,93	2
KJC125A31SET2	12,5	A31 - Bege Bahama	12,93	2
KJC80A32SET2	8	A32 - Bege Escuro	12,93	2
KJC100A32SET2	10	A32 - Bege Escuro	12,93	2
KJC125A32SET2	12,5	A32 - Bege Escuro	12,93	2
KJC80A41SET2	8	A41 - Creme	12,93	2
KJC100A41SET2	10	A41 - Creme	12,93	2
KJC125A41SET2	12,5	A41 - Creme	12,93	2
KJC80A42SET2	8	A42 - Marfim	12,93	2
KJC100A42SET2	10	A42 - Marfim	12,93	2
KJC125A42SET2	12,5	A42 - Marfim	12,93	2
KJC80A51SET2	8	A51 - Preto	12,93	2
KJC100A51SET2	10	A51 - Preto	12,93	2
KJC125A51SET2	12,5	A51 - Preto	12,93	2
KJC80A54SET2	8	A54 - Preto Mate	12,93	2
KJC100A54SET2	10	A54 - Preto Mate	12,93	2
KJC125A54SET2	12,5	A54 - Preto Mate	12,93	2
KJC80AM11SET2	8	AM11 - Branco Mate	12,93	2
KJC100AM11SET2	10	AM11 - Branco Mate	12,93	2
KJC125AM11SET2	12,5	AM11 - Branco Mate	12,93	2

*Aumento de 10% para quantidade inferiores a 20.
 **Aumento de 10% para quantidades inferiores às indicadas.

Aumento de preço para SELFLINE/CURVELINE L= 0,9 - 1,35 m conforme página 388



KJC100AO + KJ100AO



KJ80A50

kerajolly >> KJ em Alumínio Lacado em relevo Modern Line				
Cod.	H mm	Acabamento	€/m	pç
KJ80A13270	8	A13 - Branco Antigo	6,53	40*
KJ100A13270	10	A13 - Branco Antigo	7,13	40*
KJ110A13270	11	A13 - Branco Antigo	7,33	40*
KJ125A13270	12,5	A13 - Branco Antigo	7,54	40*
KJ80A24270	8	A24 - Cinza Pastel com relevo	6,53	40*
KJ100A24270	10	A24 - Cinza Pastel com relevo	7,13	40*
KJ110A24270	11	A24 - Cinza Pastel com relevo	7,33	40*
KJ125A24270	12,5	A24 - Cinza Pastel com relevo	7,54	40*
KJ80A25270	8	A25 - Cinza cimento com relevo	6,53	40*
KJ100A25270	10	A25 - Cinza cimento com relevo	7,13	40*
KJ110A25270	11	A25 - Cinza cimento com relevo	7,33	40*
KJ125A25270	12,5	A25 - Cinza cimento com relevo	7,54	40*
KJ80A33270	8	A33 - Cinza Pomba com relevo	6,53	40*
KJ100A33270	10	A33 - Cinza Pomba com relevo	7,13	40*
KJ110A33270	11	A33 - Cinza Pomba com relevo	7,33	40*
KJ125A33270	12,5	A33 - Cinza Pomba com relevo	7,54	40*
KJ80A34270	8	A34 - Kaki com relevo	6,53	40*
KJ100A34270	10	A34 - Kaki com relevo	7,13	40*
KJ110A34270	11	A34 - Kaki com relevo	7,33	40*
KJ125A34270	12,5	A34 - Kaki com relevo	7,54	40*
KJ80A50270	8	A50 - Micáceos com Relevo	6,53	40*
KJ100A50270	10	A50 - Micáceos com Relevo	7,13	40*
KJ110A50270	11	A50 - Micáceos com Relevo	7,33	40*
KJ125A50270	12,5	A50 - Micáceos com Relevo	7,54	40*
KJ80A60270	8	A60 - Corten com Relevo	6,53	40*
KJ100A60270	10	A60 - Corten com Relevo	7,13	40*
KJ110A60270	11	A60 - Corten com Relevo	7,33	40*
KJ125A60270	12,5	A60 - Corten com Relevo	7,54	40*
KJ100A62270	10	A62 - Terracota	7,13	40*
KJ100A63270	10	A63 - Testa di MDourado	7,13	40*
KJ80A64270	8	A64 - Castanho escuro com relevo	6,53	40*
KJ100A64270	10	A64 - Castanho escuro com relevo	7,13	40*
KJ110A64270	11	A64 - Castanho escuro com relevo	7,33	40*
KJ125A64270	12,5	A64 - Castanho escuro com relevo	7,54	40*
KJ80A65270	8	A65 - Preto Mate com relevo	6,53	40*
KJ100A65270	10	A65 - Preto Mate com relevo	7,13	40*
KJ110A65270	11	A65 - Preto Mate com relevo	7,33	40*
KJ125A65270	12,5	A65 - Preto Mate com relevo	7,54	40*

keracapsule >> KJC em alumínio lacado com relevo Modern Line				
Cod.	H mm	Acabamento	€/cf	pç
KJC80A13SET2	8	A13 - Branco Antigo	12,93	2
KJC100A13SET2	10	A13 - Branco Antigo	12,93	2
KJC110A13SET2	11	A13 - Branco Antigo	12,93	2
KJC125A13SET2	12,5	A13 - Branco Antigo	12,93	2
KJC80A24SET2	8	A24 - Cinza Pastel com relevo	12,93	2
KJC100A24SET2	10	A24 - Cinza Pastel com relevo	12,93	2
KJC110A24SET2	11	A24 - Cinza Pastel com relevo	12,93	2
KJC125A24SET2	12,5	A24 - Cinza Pastel com relevo	12,93	2
KJC80A25SET2	8	A25 - Cinza cimento com relevo	12,93	2
KJC100A25SET2	10	A25 - Cinza cimento com relevo	12,93	2
KJC110A25SET2	11	A25 - Cinza cimento com relevo	12,93	2
KJC125A25SET2	12,5	A25 - Cinza cimento com relevo	12,93	2
KJC80A33SET2	8	A33 - Cinza Pomba com relevo	12,93	2
KJC100A33SET2	10	A33 - Cinza Pomba com relevo	12,93	2
KJC110A33SET2	11	A33 - Cinza Pomba com relevo	12,93	2
KJC125A33SET2	12,5	A33 - Cinza Pomba com relevo	12,93	2
KJC80A34SET2	8	A34 - Kaki com relevo	12,93	2
KJC100A34SET2	10	A34 - Kaki com relevo	12,93	2
KJC110A34SET2	11	A34 - Kaki com relevo	12,93	2
KJC125A34SET2	12,5	A34 - Kaki com relevo	12,93	2
KJC80A50SET2	8	A50 - Micáceos com Relevo	12,93	2
KJC100A50SET2	10	A50 - Micáceos com Relevo	12,93	2
KJC110A50SET2	11	A50 - Micáceos com Relevo	12,93	2
KJC125A50SET2	12,5	A50 - Micáceos com Relevo	12,93	2
KJC80A60SET2	8	A60 - Corten com Relevo	12,93	2
KJC100A60SET2	10	A60 - Corten com Relevo	12,93	2
KJC110A60SET2	11	A60 - Corten com Relevo	12,93	2
KJC125A60SET2	12,5	A60 - Corten com Relevo	12,93	2
KJC100A62SET2	10	A62 - Terracota	12,93	2
KJC100A63SET2	10	A63 - Testa di MDourado	12,93	2
KJC80A64SET2	8	A64 - Castanho escuro com relevo	12,93	2
KJC100A64SET2	10	A64 - Castanho escuro com relevo	12,93	2
KJC110A64SET2	11	A64 - Castanho escuro com relevo	12,93	2
KJC125A64SET2	12,5	A64 - Castanho escuro com relevo	12,93	2
KJC80A65SET2	8	A65 - Preto mate com relevo	12,93	2
KJC100A65SET2	10	A65 - Preto mate com relevo	12,93	2
KJC110A65SET2	11	A65 - Preto mate com relevo	12,93	2
KJC125A65SET2	12,5	A65 - Preto mate com relevo	12,93	2

*Aumento de 10% para quantidade inferiores a 20.

**Aumento de 10% para quantidades inferiores às indicadas.

Aumento de preço para SELFLINE/CURVELINE L= 0,9 - 1,35 m conforme página 388

kerajolly >> KJ em alumínio pintado com relevo Match Line				
Cod.	H mm	Acabamento	€/ m	pç
KJ80A66270	8	A66 - Cinza Equilíbrio	7,51	40*
KJ100A66270	10	A66 - Cinza Equilíbrio	7,68	40*
KJ110A66270	11	A66 - Cinza Equilíbrio	7,88	40*
KJ125A66270	12,5	A66 - Cinza Equilíbrio	8,26	40*
KJ80A67270	8	A67 - Cinza sombreado	7,51	40*
KJ100A67270	10	A67 - Cinza sombreado	7,68	40*
KJ110A67270	11	A67 - Cinza sombreado	7,88	40*
KJ125A67270	12,5	A67 - Cinza sombreado	8,26	40*
KJ80A68270	8	A68 - Beige Ligação	7,51	40*
KJ100A68270	10	A68 - Beige Ligação	7,68	40*
KJ110A68270	11	A68 - Beige Ligação	7,88	40*
KJ125A68270	12,5	A68 - Beige Ligação	8,26	40*
KJ80A69270	8	A69 - Reflexo Branco	7,51	40*
KJ100A69270	10	A69 - Reflexo Branco	7,68	40*
KJ110A69270	11	A69 - Reflexo Branco	7,88	40*
KJ125A69270	12,5	A69 - Reflexo Branco	8,26	40*
KJ80A70270	8	A70 - Castanho Melodia	7,51	40*
KJ100A70270	10	A70 - Castanho Melodia	7,68	40*
KJ110A70270	11	A70 - Castanho Melodia	7,88	40*
KJ125A70270	12,5	A70 - Castanho Melodia	8,26	40*
KJ80A71270	8	A71 - Beige Sintonia	7,51	40*
KJ100A71270	10	A71 - Beige Sintonia	7,68	40*
KJ110A71270	11	A71 - Beige Sintonia	7,88	40*
KJ125A71270	12,5	A71 - Beige Sintonia	8,26	40*
KJ80A72270	8	A72 - Nozes União	7,51	40*
KJ100A72270	10	A72 - Nozes União	7,68	40*
KJ110A72270	11	A72 - Nozes União	7,88	40*
KJ125A72270	12,5	A72 - Nozes União	8,26	40*
KJ80A73270	8	A73 - Cinza Encontro	7,51	40*
KJ100A73270	10	A73 - Cinza Encontro	7,68	40*
KJ110A73270	11	A73 - Cinza Encontro	7,88	40*
KJ125A73270	12,5	A73 - Cinza Encontro	8,26	40*
KJ80A74270	8	A74 - Beige Fusão	7,51	40*
KJ100A74270	10	A74 - Beige Fusão	7,68	40*
KJ110A74270	11	A74 - Beige Fusão	7,88	40*
KJ125A74270	12,5	A74 - Beige Fusão	8,26	40*
KJ80A75270	8	A75 - Beige Contínuo	7,51	40*
KJ100A75270	10	A75 - Beige Contínuo	7,68	40*
KJ110A75270	11	A75 - Beige Contínuo	7,88	40*
KJ125A75270	12,5	A75 - Beige Contínuo	8,26	40*
KJ80A76270	8	A76 - Avelã Natural	7,51	40*
KJ100A76270	10	A76 - Avelã Natural	7,68	40*
KJ110A76270	11	A76 - Avelã Natural	7,88	40*
KJ125A76270	12,5	A76 - Avelã Natural	8,26	40*
KJ80A77270	8	A77 - Vermelho Harmonia	7,51	40*
KJ100A77270	10	A77 - Vermelho Harmonia	7,68	40*
KJ110A77270	11	A77 - Vermelho Harmonia	7,88	40*
KJ125A77270	12,5	A77 - Vermelho Harmonia	8,26	40*

keracapsule >> KJC em alumínio lacado com relevo Match Line				
Cod.	H mm	Acabamento	€/ cf	pç
KJC80A66SET2	8	A66 - Cinza Equilíbrio	21,40	2
KJC100A66SET2	10	A66 - Cinza Equilíbrio	21,40	2
KJC110A66SET2	11	A66 - Cinza Equilíbrio	21,40	2
KJC125A66SET2	12,5	A66 - Cinza Equilíbrio	21,40	2
KJC80A67SET2	8	A67 - Cinza sombreado	21,40	2
KJC100A67SET2	10	A67 - Cinza sombreado	21,40	2
KJC110A67SET2	11	A67 - Cinza sombreado	21,40	2
KJC125A67SET2	12,5	A67 - Cinza sombreado	21,40	2
KJC80A68SET2	8	A68 - Beige Ligação	21,40	2
KJC100A68SET2	10	A68 - Beige Ligação	21,40	2
KJC110A68SET2	11	A68 - Beige Ligação	21,40	2
KJC125A68SET2	12,5	A68 - Beige Ligação	21,40	2
KJC80A69SET2	8	A69 - Reflexo Branco	21,40	2
KJC100A69SET2	10	A69 - Reflexo Branco	21,40	2
KJC110A69SET2	11	A69 - Reflexo Branco	21,40	2
KJC125A69SET2	12,5	A69 - Reflexo Branco	21,40	2
KJC80A70SET2	8	A70 - Castanho Melodia	21,40	2
KJC100A70SET2	10	A70 - Castanho Melodia	21,40	2
KJC110A70SET2	11	A70 - Castanho Melodia	21,40	2
KJC125A70SET2	12,5	A70 - Castanho Melodia	21,40	2
KJC80A71SET2	8	A71 - Beige Sintonia	21,40	2
KJC100A71SET2	10	A71 - Beige Sintonia	21,40	2
KJC110A71SET2	11	A71 - Beige Sintonia	21,40	2
KJC125A71SET2	12,5	A71 - Beige Sintonia	21,40	2
KJC80A72SET2	8	A72 - Nozes União	21,40	2
KJC100A72SET2	10	A72 - Nozes União	21,40	2
KJC110A72SET2	11	A72 - Nozes União	21,40	2
KJC125A72SET2	12,5	A72 - Nozes União	21,40	2
KJC80A73SET2	8	A73 - Cinza Encontro	21,40	2
KJC100A73SET2	10	A73 - Cinza Encontro	21,40	2
KJC110A73SET2	11	A73 - Cinza Encontro	21,40	2
KJC125A73SET2	12,5	A73 - Cinza Encontro	21,40	2
KJC80A74SET2	8	A74 - Beige Fusão	21,40	2
KJC100A74SET2	10	A74 - Beige Fusão	21,40	2
KJC110A74SET2	11	A74 - Beige Fusão	21,40	2
KJC125A74SET2	12,5	A74 - Beige Fusão	21,40	2
KJC80A75SET2	8	A75 - Beige Contínuo	21,40	2
KJC100A75SET2	10	A75 - Beige Contínuo	21,40	2
KJC110A75SET2	11	A75 - Beige Contínuo	21,40	2
KJC125A75SET2	12,5	A75 - Beige Contínuo	21,40	2
KJC80A76SET2	8	A76 - Avelã Natural	21,40	2
KJC100A76SET2	10	A76 - Avelã Natural	21,40	2
KJC110A76SET2	11	A76 - Avelã Natural	21,40	2
KJC125A76SET2	12,5	A76 - Avelã Natural	21,40	2
KJC80A77SET2	8	A77 - Vermelho Harmonia	21,40	2
KJC100A77SET2	10	A77 - Vermelho Harmonia	21,40	2
KJC110A77SET2	11	A77 - Vermelho Harmonia	21,40	2
KJC125A77SET2	12,5	A77 - Vermelho Harmonia	21,40	2

Acabamentos Match Line disponíveis a partir de março de 2026.

*Aumento de 10% para quantidade inferiores a 20.
**Aumento de 10% para quantidades inferiores às indicadas.

kerajolly>>KJ em Alumínio Lacado Ttexturizado Desert Line				
Cod.	H mm	Acabamento	€/ m	pç
KJ80A01270	8	A01 - Namib	7,24	40*
KJ100A01270	10	A01 - Namib	7,41	40*
KJ110A01270	11	A01 - Namib	7,60	40*
KJ125A01270	12,5	A01 - Namib	7,97	40*
KJ80A02270	8	A02 - Yuma	7,24	40*
KJ100A02270	10	A02 - Yuma	7,41	40*
KJ110A02270	11	A02 - Yuma	7,60	40*
KJ125A02270	12,5	A02 - Yuma	7,97	40*
KJ80A03270	8	A03 - Sahara	7,24	40*
KJ100A03270	10	A03 - Sahara	7,41	40*
KJ110A03270	11	A03 - Sahara	7,60	40*
KJ125A03270	12,5	A03 - Sahara	7,97	40*
KJ80A04270	8	A04 - Kalahari	7,24	40*
KJ100A04270	10	A04 - Kalahari	7,41	40*
KJ110A04270	11	A04 - Kalahari	7,60	40*
KJ125A04270	12,5	A04 - Kalahari	7,97	40*
KJ80A05270	8	A05 - Gobi	7,24	40*
KJ100A05270	10	A05 - Gobi	7,41	40*
KJ110A05270	11	A05 - Gobi	7,60	40*
KJ125A05270	12,5	A05 - Gobi	7,97	40*
KJ80A06270	8	A06 - Atacama	7,24	40*
KJ100A06270	10	A06 - Atacama	7,41	40*
KJ110A06270	11	A06 - Atacama	7,60	40*
KJ125A06270	12,5	A06 - Atacama	7,97	40*
KJ80A07270	8	A07 - Patagonia	7,24	40*
KJ100A07270	10	A07 - Patagonia	7,41	40*
KJ110A07270	11	A07 - Patagonia	7,60	40*
KJ125A07270	12,5	A07 - Patagonia	7,91	40*
KJ80A14270	8	A14 - White arctic	7,24	40*
KJ100A14270	10	A14 - White arctic	7,41	40*
KJ110A14270	11	A14 - White arctic	7,60	40*
KJ125A14270	12,5	A14 - White arctic	7,97	40*

keracapsule >> KJC em alumínio lacado com relevo Desert Line				
Cod.	H mm	Acabamento	€/ cf	pç
KJC80A01SET2	8	A01 - Namib	12,93	2
KJC100A01SET2	10	A01 - Namib	12,93	2
KJC110A01SET2	11	A01 - Namib	12,93	2
KJC125A01SET2	12,5	A01 - Namib	12,93	2
KJC80A02SET2	8	A02 - Yuma	12,93	2
KJC100A02SET2	10	A02 - Yuma	12,93	2
KJC110A02SET2	11	A02 - Yuma	12,93	2
KJC125A02SET2	12,5	A02 - Yuma	12,93	2
KJC80A03SET2	8	A03 - Sahara	12,93	2
KJC100A03SET2	10	A03 - Sahara	12,93	2
KJC110A03SET2	11	A03 - Sahara	12,93	2
KJC125A03SET2	12,5	A03 - Sahara	12,93	2
KJC80A04SET2	8	A04 - Kalahari	12,93	2
KJC100A04SET2	10	A04 - Kalahari	12,93	2
KJC110A04SET2	11	A04 - Kalahari	12,93	2
KJC125A04SET2	12,5	A04 - Kalahari	12,93	2
KJC80A05SET2	8	A05 - Gobi	12,93	2
KJC100A05SET2	10	A05 - Gobi	12,93	2
KJC110A05SET2	11	A05 - Gobi	12,93	2
KJC125A05SET2	12,5	A05 - Gobi	12,93	2
KJC80A06SET2	8	A06 - Atacama	12,93	2
KJC100A06SET2	10	A06 - Atacama	12,93	2
KJC110A06SET2	11	A06 - Atacama	12,93	2
KJC125A06SET2	12,5	A06 - Atacama	12,93	2
KJC80A07SET2	8	A07 - Patagonia	12,93	2
KJC100A07SET2	10	A07 - Patagonia	12,93	2
KJC110A07SET2	11	A07 - Patagonia	12,93	2
KJC125A07SET2	12,5	A07 - Patagonia	12,93	2
KJC80A14SET2	8	A14 - White arctic	12,93	2
KJC100A14SET2	10	A14 - White arctic	12,93	2
KJC110A14SET2	11	A14 - White arctic	12,93	2
KJC125A14SET2	12,5	A14 - White arctic	12,93	2

Latão



OC



KJ100OC

kerajolly >> KJ em Latão Cromado				
Cod.	H mm	Acabamento	€/ m	pç
KJ60OC270	6	OC - Cromado	21,12	20*
KJ80OC270	8	OC - Cromado	22,41	10**
KJ100OC270	10	OC - Cromado	23,30	10**
KJ125OC270	12,5	OC - Cromado	24,92	10**

*Aumento de 10% para quantidade inferiores a 20.

**Aumento de 10% para quantidades inferiores às indicadas.

Aumento de preço para SELFLINE/CURVELINE L= 0,9 - 1,35 m conforme página 388

Resina sintética

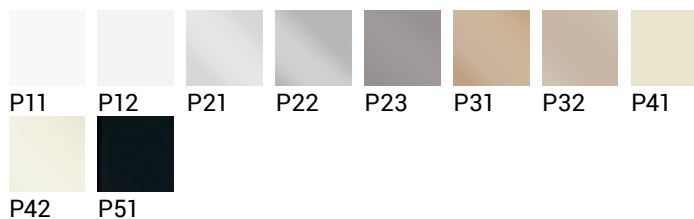

KJ80P11

kerajolly >> KJ Resina sintética toda a massa colorida				
Cod.	H mm	Acabamento	€/m	pç
KJ60P11270	6	P11 - Branco Puro	1,83	170*
KJ80P11270	8	P11 - Branco Puro	2,06	160*
KJ100P11270	10	P11 - Branco Puro	2,29	150*
KJ125P11270	12,5	P11 - Branco Puro	2,60	130*
KJ60P12270	6	P12 - Branco Marfim	1,83	170*
KJ80P12270	8	P12 - Branco Marfim	2,06	160*
KJ100P12270	10	P12 - Branco Marfim	2,29	150*
KJ125P12270	12,5	P12 - Branco Marfim	2,60	130*
KJ60P21270	6	P21 - Cinza Claro	1,83	170*
KJ80P21270	8	P21 - Cinza Claro	2,06	160*
KJ100P21270	10	P21 - Cinza Claro	2,29	150*
KJ125P21270	12,5	P21 - Cinza Claro	2,60	130*
KJ60P22270	6	P22 - Cinza Pastel	1,83	170*
KJ80P22270	8	P22 - Cinza Pastel	2,06	160*
KJ100P22270	10	P22 - Cinza Pastel	2,29	150*
KJ125P22270	12,5	P22 - Cinza Pastel	2,60	130*
KJ60P23270	6	P23 - Cinza Cimento	1,83	170*
KJ80P23270	8	P23 - Cinza Cimento	2,06	160*
KJ100P23270	10	P23 - Cinza Cimento	2,29	150*
KJ125P23270	12,5	P23 - Cinza Cimento	2,60	130*
KJ60P31270	6	P31 - Bege Bahama	1,83	170*
KJ80P31270	8	P31 - Bege Bahama	2,06	160*
KJ100P31270	10	P31 - Bege Bahama	2,29	150*
KJ125P31270	12,5	P31 - Bege Bahama	2,60	130*
KJ60P32270	6	P32 - Bege Escuro	1,83	170*
KJ80P32270	8	P32 - Bege Escuro	2,06	160*
KJ100P32270	10	P32 - Bege Escuro	2,29	150*
KJ125P32270	12,5	P32 - Bege Escuro	2,60	130*
KJ60P41270	6	P41 - Creme	1,83	170*
KJ80P41270	8	P41 - Creme	2,06	160*
KJ100P41270	10	P41 - Creme	2,29	150*
KJ125P41270	12,5	P41 - Creme	2,60	130*
KJ60P42270	6	P42 - Marfim	1,83	170*
KJ80P42270	8	P42 - Marfim	2,06	160*
KJ100P42270	10	P42 - Marfim	2,29	150*
KJ125P42270	12,5	P42 - Marfim	2,60	130*
KJ60P51270	6	P51 - Preto	1,83	170*
KJ80P51270	8	P51 - Preto	2,06	160*
KJ100P51270	10	P51 - Preto	2,29	150*
KJ125P51270	12,5	P51 - Preto	2,60	130*

*Aumento de 10% para quantidade inferiores a 20.

**Aumento de 10% para quantidades inferiores às indicadas.

Aumento de preço para SELFLINE/CURVELINE L= 0,9 - 1,35 m conforme página 388

mosaictec

SJM

MOSAICTEC SJM é um perfil multiusos patenteado, para combinar pavimentos e paredes ou ser utilizado como remate e listelo decorativo, realçando, em qualquer aplicação de assentamento, uma perfeita simetria das 2 faces visíveis. O perfil, especialmente concebido para pavimentos e mosaicos de baixa espessura, permite, graças à asa curta e fina, aderir correctamente ao revestimento sem criar desníveis, pontos de desprendimento ou fracturas inestéticas. Mosaictec SJM faz parte de uma série completa de soluções dedicadas a mosaicos. O perfil é dotado de uma única peça especial, topo terminal, polivalente para todas as necessidades de assentamento.



SJM44AS

Comprimento: 2,70 metros

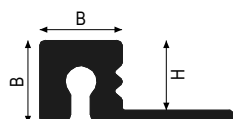

Alumínio
B = 5,1 mm

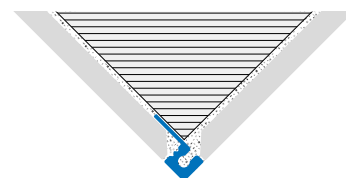

Alumínio

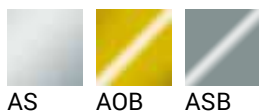

mosaictec >> SJM para mosaico (pastilha) em Alumínio Anodizado				
Cod.	H mm	Acabamento	€/ m	pç
SJM44AS270	4,4	AS - Prata	6,58	50*

squarecapsule >> SJC Topo terminal em Alumínio Anodizado				
Cod.	H mm	Acabamento	€/ conj	pç / conj
SJC44ASSET2	4,4	AS - Prata	12,93	2

mosaictec >> SJM para mosaico em Alumínio Anodizado Brilhante				
Cod.	H mm	Acabamento	€/ m	pç
SJM44ASB270	4,4	ASB - Cromado	11,42	50*
SJM44AOB270	4,4	AOB - Dourado brilhante	11,42	50*

squarecapsule >> SJC em Alumínio Anodizado Brilhante				
Cod.	H mm	Acabamento	€/ conj	pç / conj
SJC44ASBSET2	4,4	ASB - Cromado	12,93	2
SJC44AOBSET2	4,4	AOB - Dourado brilhante	12,93	2

*Aumento de 10% para quantidade inferiores a 20.
**Aumento de 10% para quantidades inferiores às indicadas.



mosaictec RJM

Perfil MOSAICTEC RJM patenteado com um inovador conceito de produção em "X" para uma melhor fixação mecânica de pastilhas de vidro. Adequado para a proteção de arestas e degraus, destaca uma parte visível arredondada e simétrica. A altura fixa de 4,4 mm torna-o ideal para a colocação de mosaicos de vidro clássicos.



RJM44AS

Comprimento: 2,70 metros

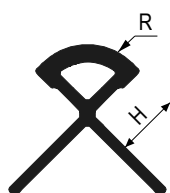

Alumínio
R = 4,4 mm

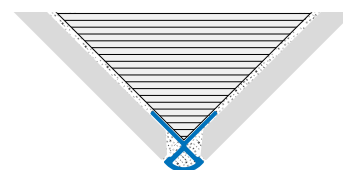

Alumínio

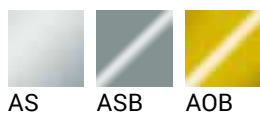

mosaictec >> RJM em Alumínio Anodizado				
Cod.	H mm	Acabamento	€/m	pç
RJM44AS270	4,4	AS-Prata	7,35	50*

mosaictec >> RJM em Alumínio Anodizado Brilhante				
Cod.	H mm	Acabamento	€/m	pç
RJM44ASB270	4,4	ASB-Cromado	11,34	50*
RJM44AOB270	4,4	AOB-Dourado brilhante	11,34	50*

*Aumento de 10% para quantidade inferiores a 20.

**Aumento de 10% para quantidades inferiores às indicadas.

mosaictec

CRM

Perfis de alumínio patenteados fornecem uma transição limpa entre mosaico de vidro e piso ou azulejo. Uma solução higiênica para cantos internos em bancadas de cozinha e chuveiros.



CRM44AS

Comprimento: 2,70 metros



Alumínio
B = 5,4 mm

Alumínio

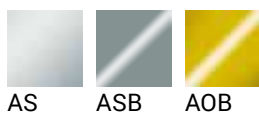

mosaictec >> CRM Perfil ângulo 135° para mosaico em Alumínio Anodizado				
Cod.	H mm	Acabamento	€/m	pç
CRM44AS270	4,4	AS - Prata	9,43	50*

mosaictec >> CRM Perfil ângulo 135° para mosaico em Alum. Anod. Brilhante				
Cod.	H mm	Acabamento	€/m	pç
CRM44ASB270	4,4	ASB - Cromado	13,54	50*
CRM44AOB270	4,4	AOB - Dourado brilhante	13,54	50*

*Aumento de 10% para quantidade inferiores a 20.
**Aumento de 10% para quantidades inferiores às indicadas.

Rodapé BT

Perfil mínimo em alumínio para ligação entre pisos e paredes de baixa espessura ou mosaico de vidro. A particular secção do perfil permite ligar o revestimento de baixa espessura ao pavimento, deixando no lugar a correcta junta de dilatação perimetral. A alheta saliente inferior permite uma cobertura adequada da junta de dilatação perimetral, ao mesmo tempo que esconde possíveis defeitos de corte da laje assente no pavimento.



BT45AS + RJ45AS

Comprimento: 2,70 metros

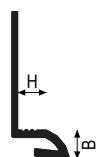

Alumínio
B = 5 mm

Alumínio

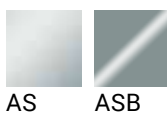

rodapés >> BT em Alumínio Anodizado				
Cod.	H mm	Acabamento	€/m	pç
BT45AS270	4,5	AS - Prata	8,91	40*

rodapés >> BT em Alumínio Anodizado Brilhante				
Cod.	H mm	Acabamento	€/m	pç
BT45ASB270	4,5	ASB - Cromado	14,60	40*

*Aumento de 10% para quantidade inferiores a 20.
**Aumento de 10% para quantidades inferiores às indicadas.

mosaitect LIM 44

MOSAITEC LIM Perfil inovador multifuncional patenteado para mosaico de vidro de baixa espessura. A seção de perfil arredondado cria padrões geométricos horizontais e verticais.

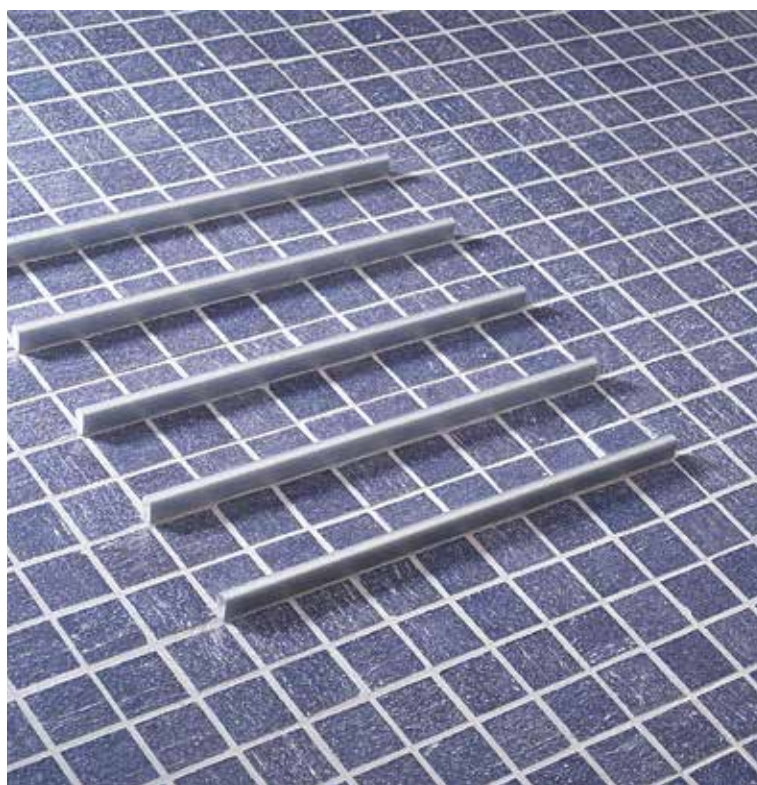

LIM44AS

Comprimento: 2,70 metros



Alumínio
B = 5,1 mm



Alumínio

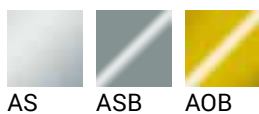

mosaitect >> LIM44 para mosaico em Alumínio Anodizado				
Cod.	H mm	Acabamento	€/m	pç
LIM44AS270	4,3	AS-Prata	7,84	50*

mosaitect >> LIM44 para mosaico em Alumínio Anodizado Brilhante				
Cod.	H mm	Acabamento	€/m	pç
LIM44ASB270	4,3	ASB-Cromado	11,94	50*
LIM44AOB270	4,3	AOB-Dourado brilhante	11,94	50*

*Aumento de 10% para quantidade inferiores a 20.

**Aumento de 10% para quantidades inferiores às indicadas.



mosaitect LIM 51

MOSAICTEC LIM 51 são perfis decorativos de alumínio apresentam um design inovador para mosaicos de vidro fino. O perfil integra-se perfeitamente criando padrões geométricos horizontais e verticais. Basta inserir o perfil entre duas linhas de pastilhas de mosaico; os próprios mosaicos mantêm o perfil no lugar sem modificar o espaçamento.



LIM51AS

Comprimento: 2,70 metros

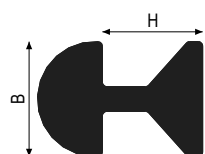

Alumínio
B = 5,1 mm



Alumínio

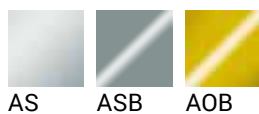

mosaitect >> LIM51 para mosaico em Alumínio Anodizado				
Cod.	H mm	Acabamento	€/m	pç
LIM51AS270	4,5	AS - Prata	5,95	50*

mosaitect >> LIM51 para mosaico em Alumínio Anodizado Brilhante				
Cod.	H mm	Acabamento	€/m	pç
LIM51ASB270	4,5	ASB - Cromado	10,60	50*
LIM51AOB270	4,5	AOB - Dourado brilhante	10,60	50*

*Aumento de 10% para quantidade inferiores a 20.

**Aumento de 10% para quantidades inferiores às indicadas.

planotec BP

PLANOTEC BP apresenta um contorno técnico para bancadas de cozinha em azulejo. A seção de perfil moldado apara e protege a borda da cerâmica enquanto cobre toda a espessura da bancada. Este perfil cumpre as expectativas técnicas e estéticas. É um perfil extrudido em alumínio anodizado prata. Cantos externos disponíveis.



BP100AS

Comprimento: 2,70 metros

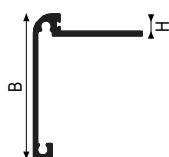

Alumínio
B = 46 mm

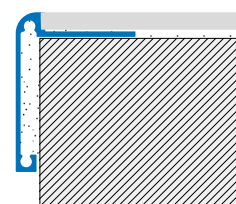

Alumínio



AS



BPEAS

planotec >> BP em Alumínio Anodizado				
Cod.	H mm	Acabamento	€/m	pç
BP45AS270	4,5	AS-Prata	15,24	10**
BP100AS270	10	AS-Prata	15,75	10**
BP125AS270	12,5	AS-Prata	16,28	10**

planotec >> BPE* Topo terminal Esterna em Alumínio Anodizado				
Cod.	H mm	Acabamento	€/conj	pç / conj
BPEASSET2	46	AS-Prata	40,02	2

*Aumento de 10% para quantidade inferiores a 20.

**Aumento de 10% para quantidades inferiores às indicadas.

squarejolly SJQ

SQUAREJOLLY SJQ é um perfil decorativo patenteado em alumínio. É projetado para revestimentos de parede de cerâmica. A seção quadrada exclusiva alinha-se perfeitamente com os ladrilhos retificados modernos e define padrões geométricos horizontais e verticais nas decorações de superfície. Duas cavidades em cauda de andorinha no interior do perfil garantem uma forte ancoragem mecânica, permitindo a instalação antes ou depois do assentamento.



SJQ100AS

Comprimento: 2,70 metros

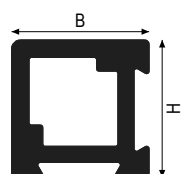

Alumínio
B = H

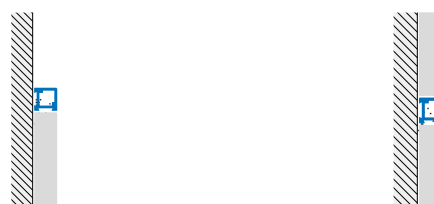

Alumínio

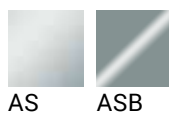

SJC - A

squarejolly >> SJQ em Alumínio Anodizado				
Cod.	H mm	Acabamento	€/m	pç
SJQ80AS270	9	AS - Prata	7,19	40*
SJQ100AS270	11	AS - Prata	7,79	40*

squarejolly >> SJQ em Alumínio Anodizado Brilhante				
Cod.	H mm	Acabamento	€/m	pç
SJQ80ASB270	9	ASB - Cromado	11,37	40*
SJQ100ASB270	11	ASB - Cromado	12,79	40*

squarecapsule >> SJC Topo terminal em Alumínio Anodizado			
Cod.	Acabamento	€/conj	pç / conj
SJC80ASSET2	AS - Prata	12,68	2
SJC100ASSET2	AS - Prata	12,68	2

squarecapsule >> SJC em Alumínio Anodizado Brilhante			
Cod.	Acabamento	€/conj	pç / conj
SJC80ASBSET2	ASB - Cromado	12,68	2
SJC100ASBSET2	ASB - Cromado	12,68	2

*Aumento de 10% para quantidade inferiores a 20.
**Aumento de 10% para quantidades inferiores às indicadas.

trialjolly TJ

Trialjolly TJ é um perfil que permite criar rapidamente uma junta elegante em paredes revestidas a cerâmica, que não cobrem toda a parede. O Trialjolly TJ foi criado para atenuar as arestas vivas que surgem quando o revestimento é parcialmente feito na parede. O ângulo de 45° criado pelo perfil decora de forma precisa e funcional a aresta antiestética e cortante do ladrilho.



TJ100AS

Comprimento: 2,70 metros

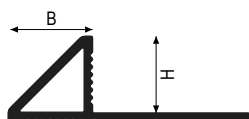

Alumínio
B = H

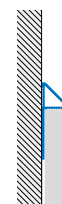

Alumínio

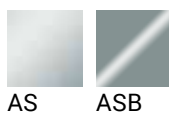

trialjolly >> TJ em Alumínio Anodizado				
Cod.	H mm	Acabamento	€/m	pç
TJ80AS270	8	AS - Prata	6,39	40*
TJ100AS270	10	AS - Prata	6,99	40*
TJ125AS270	12,5	AS - Prata	7,87	30*

trialjolly >> TJ em Alumínio Anodizado Brillhante				
Cod.	H mm	Acabamento	€/m	pç
TJ80ASB270	8	ASB - Cromado	10,61	40*
TJ100ASB270	10	ASB - Cromado	11,84	40*
TJ125ASB270	12,5	ASB - Cromado	13,31	30*

trialjolly >> TJC Remate angular em Alumínio Anodizado				
Cod.	H mm	Acabamento	€/conj	pç / conj
TJC80ASSET2	8	AS - Prata	18,97	2
TJC100ASSET2	10	AS - Prata	18,97	2
TJC125ASSET2	12,5	AS - Prata	18,97	2

trialjolly >> TJC Remate angular em Alumínio Anodizado Brillhante				
Cod.	H mm	Acabamento	€/conj	pç / conj
TJC80ASBSET2	8	ASB - Cromado	18,97	2
TJC100ASBSET2	10	ASB - Cromado	18,97	2
TJC125ASBSET2	12,5	ASB - Cromado	18,97	2

trialjolly >> TJT Topo terminal em Alumínio Anodizado				
Cod.	H mm	Acabamento	€/conj	pç / conj
TJT80ASSET2	8	AS - Prata	18,59	2
TJT100ASSET2	10	AS - Prata	18,59	2
TJT125ASSET2	12,5	AS - Prata	18,59	2

trialjolly >> TJT Topo terminal em Alumínio Anodizado Brillhante				
Cod.	H mm	Acabamento	€/conj	pç / conj
TJT80ASBSET2	8	ASB - Cromado	18,59	2
TJT100ASBSET2	10	ASB - Cromado	18,59	2
TJT125ASBSET2	12,5	ASB - Cromado	18,59	2

*Aumento de 10% para quantidade inferiores a 20.
**Aumento de 10% para quantidades inferiores às indicadas.

listec LI20 - LI22

LISTEC LI 22 é um perfil que permite criar rapidamente efeitos cromáticos em paredes revestidas a cerâmica. Geralmente é usado para criar linhas horizontais na parede, independentemente da espessura do ladrilho, e é aplicado com o mesmo adesivo para cerâmica. A forma particular da tira de alumínio facilita e torna a fixação mecanicamente mais eficaz. Está disponível em vários acabamentos decorativos e pode ser coordenado com as mesmas bases cromáticas de ROUNDJOLLY e KERAJOLLY.



LI20IS

Comprimento: 2,70 metros

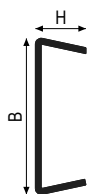

Aço Inox



Alumínio



Aço Inox

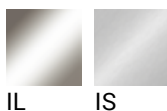

listec >> LI20 em Aço Inox AISI 304 - DIN 1.4301 - Polido				
Cod.	HxB mm	Acabamento	€/m	pç
LI20IL270	4,5x20	IL - Polido	17,50	40*

listec >> LI20 em Aço Inox AISI 304 - DIN 1.4301 - Escovado				
Cod.	HxB mm	Acabamento	€/m	pç
LI20IS270	4,5x20	IS - Escovado	20,23	40*

listec >> LI22 em Aço Inox AISI 304 - DIN 1.4301 - Polido				
Cod.	HxB mm	Acabamento	€/m	pç
LI22IL270	7x22	IL - Polido	18,48	40*

listec >> LI22 em Aço Inox AISI 304 - DIN 1.4301 Escovado				
Cod.	HxB mm	Acabamento	€/m	pç
LI22IS270	7x22	IS - Escovado	21,63	40*

*Aumento de 10% para quantidade inferiores a 20.

**Aumento de 10% para quantidades inferiores às indicadas.

Alumínio



LI22A51



LI22A51



LI22ASS

listec >> LI22 em Alumínio Anodizado				
Cod.	HxB mm	Acabamento	€/m	pç
LI22AS270	6x22	AS - Prata	8,36	40*
LI22AT270	6x22	AT - Titânio	9,69	40*
LI22AR270	6x22	AR - Cobre	9,69	40*

listec >> LI22 em Alumínio Anodizado Escovado				
Cod.	HxB mm	Acabamento	€/m	pç
LI22ASS270	6x22	ASS - Prata Escovado	9,69	40*

listec >> LI22 em Alumínio Anodizado Brilhante				
Cod.	HxB mm	Acabamento	€/m	pç
LI22ASB270	6x22	ASB - Cromado	11,58	40*
LI22AOB270	6x22	AOB - Dourado brilhante	11,58	40*

listec >> LI22 em Alumínio Lacado				
Cod.	HxB mm	Acabamento	€/m	pç
LI22A51270	6x22	A51 - Preto	6,88	40*

*Aumento de 10% para quantidade inferiores a 20.

**Aumento de 10% para quantidades inferiores às indicadas.



listec LI10 - LI10G

LISTEC LI 10 Listelo decorativo minimalista em alumínio para revestimentos cerâmicos. A secção integra-se com os formatos de grés rectificado e a profundidade fixa de 8 mm torna-a versátil e adaptável a qualquer espessura de ladrilho superior a 7 mm.



LI10AGS

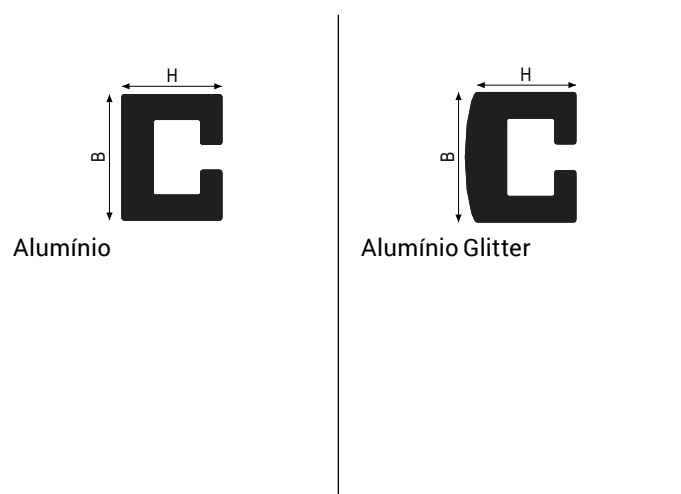

Comprimento: 2,70 metros

Alumínio

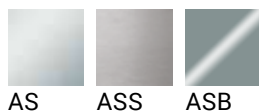

*Aumento de 10% para quantidade inferiores a 20.
**Aumento de 10% para quantidades inferiores às indicadas.

listec >> LI em Alumínio Anodizado				
Cod.	HxB mm	Acabamento	€/m	pç
LI10AS270	8x10	AS - Prata	6,61	40*

listec >> LI em Alumínio Anodizado Brilhante				
Cod.	HxB mm	Acabamento	€/m	pç
LI10ASB270	8x10	ASB - Cromado	9,13	40*

listec >> LI em Alumínio Anodizado Escovado				
Cod.	HxB mm	Acabamento	€/m	pç
LI10ASS270	8x10	ASS - Prata Escovado	7,63	40*

Alumínio Glitter

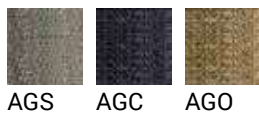

AGS AGC AGO

listec >> LI em Alumínio Anodizado Glitter				
Cod.	HxB mm	Acabamento	€/m	pç
LI10AGS270	8x10	AGS - Glitter cinza	28,53	40*
LI10AGC270	8x10	AGC - Glitter Carbono	28,53	40*
LI10AGO270	8x10	AGO - Glitter Dourado	28,53	40*

*Aumento de 10% para quantidade inferiores a 20.

**Aumento de 10% para quantidades inferiores às indicadas.



listec LI15 - LI15G

Listec LI 15 Faixa decorativa de alumínio para revestimentos cerâmicos. A particular secção quadrada integra-se perfeitamente com os novos formatos de grés retificado e a profundidade fixa de 8 mm torna-a versátil e adaptável a qualquer espessura de ladrilho superior a 7 mm. No canto, conecta-se com as séries Squarejolly, Roundjolly ou Kerajolly para garantir acabamentos perfeitos, evitando cortes desagradáveis de 45°.



LI15ATWE

Comprimento: 2,70 metros

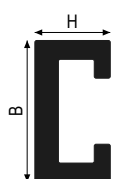

Alumínio

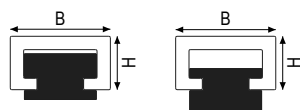

LI 15 A + LIA 15 - Alumínio
calços de compensação

Compensações 8 to 9,5 mm
Compensações 8 to 11,5 mm



Alumínio Glitter



Alumínio

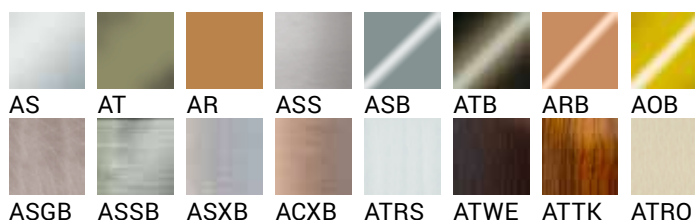

*Aumento de 10% para quantidade inferiores a 20.

**Aumento de 10% para quantidades inferiores às indicadas.



LI15ASB

listec >> LI15 em Alumínio Anodizado				
Cod.	HxB mm	Acabamento	€/m	pç
LI15AS270	8x15	AS - Prata	8,36	40*
LI15AT270	8x15	AT - Titânio	9,69	40*
LI15AR270	8x15	AR - Cobre	9,69	40*

listec >> LI15 em Alumínio Anodizado Escovado				
Cod.	HxB mm	Acabamento	€/m	pç
LI15ASS270	8x15	ASS - Prata Escovado	9,69	40*

listec >> LI em Alumínio Anodizado Brilhante				
Cod.	HxB mm	Acabamento	€/m	pç
LI15ASB270	8x15	ASB - Cromado	11,58	40*
LI15ATB270	8x15	ATB - Titânio brilhante	11,58	40*
LI15ARB270	8x15	ARB - Cobre brilhante	11,58	40*
LI15AOB270	8x15	AOB - Dourado brilhante	11,58	40*

listec >> LI em Alumínio Anodizado Brilhante Molato				
Cod.	HxB mm	Acabamento	€/m	pç
LI15ASGB270	8x15	ASGB - Cinza polido brilhante	13,13	40*

listec >> LI em Alumínio Anodizado Brilhante Escovado				
Cod.	HxB mm	Acabamento	€/m	pç
LI15ASSB270	8x15	ASS - Prata Escovado	11,86	40*

listec >> LI em Alumínio Anodizado Brilhante Areado				
Cod.	HxB mm	Acabamento	€/m	pç
LI15ASXB270	8x15	ASXB - Prata Areado brilhante	13,90	40*
LI15ACXB270	8x15	ACXB - Champanhe Areado Brilhante	13,90	40*

listec >> LI em Alumínio Laminado de Madeira de Alta resistência				
Cod.	HxB mm	Acabamento	€/m	pç
LI15ATRS270	8x15	ATRS - Textura carvalho branqueado	13,36	40*
LI15ATWE270	8x15	ATWE - Textura Wengè	13,36	40*
LI15ATTK270	8x15	ATTK - Textura Teka	13,36	40*
LI15ATRO270	8x15	ATRO - Textura Carvalho	13,36	40*

listec >> LIA compensação para listelos em Alumínio Anodizado LI 15 A*				
Cod.	B mm	Acabamento	€/conj	pç/conj
LIA15ANSET5	15	AN - Natural	11,20	5

Alumínio Glitter

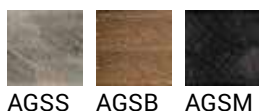

LI 15 AGSB

listec >> LI em Alumínio Anodizado Soft Glitter				
Cod.	HxB mm	Acabamento	€/m	pç
LI15AGSS270	8x15	AGSS - Glitter soft cinza	32,16	40*
LI15AGSB270	8x15	AGSB - Glitter soft bronze	32,16	40*
LI15AGSM270	8x15	AGSM - Glitter soft antracite	32,16	40*

*Aumento de 10% para quantidade inferiores a 20.

**Aumento de 10% para quantidades inferiores às indicadas.



appendo APP

APPENDO é um inovador listello decorativo vertical patenteado que, graças à sua forma particular, permite desempenhar a função de cabide. Para ser utilizado em casas de banho ladrilhadas e permite obter um duplo efeito decorativo e funcional. A tira é fixada na parede graças a placas de fixação especiais. As anilhas de compensação fornecidas podem adaptar o perfil não só a ladrilhos de 8 mm de espessura, mas também a ladrilhos de 10 e 12,5 mm de espessura.

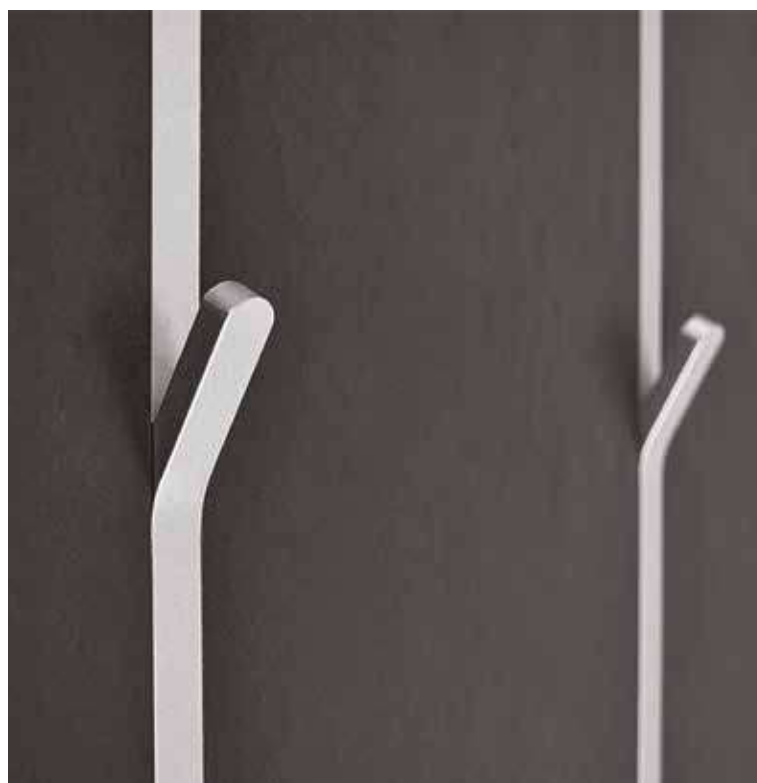

APP15ASXB

Comprimento: 2,70 metros



Alumínio

Alumínio



ASB ASXB ACXB



APP 15 ASB



APP 15 ACXB

appendo >> APP em Alumínio Anodizado Brilhante				
Cod.	HxB mm	Acabamento	€/pc	pc
APP15ASB270	8x15	ASB - Cromado	115,86	1

appendo >> APP em Alumínio Anodizado Polido Jateado				
Cod.	HxB mm	Acabamento	€/pc	pc
APP15ASXB270	8x15	ASXB - Prata Areado brilhante	96,28	1
APP15ACXB270	8x15	ACXB - Champanhe Areado Brilhante	96,28	1

*Aumento de 10% para quantidade inferiores a 20.

**Aumento de 10% para quantidades inferiores às indicadas.

roundcorner RO

ROUNDCORNER é uma gama completa de perfis de canto com arestas arredondadas para a proteção da parte mais exposta de qualquer tipo de revestimento. Utilizados principalmente em áreas industriais, alimentícias e áreas públicas movimentadas, os perfis ROUNDCORNER estão disponíveis em diferentes tipos de larguras, materiais e acabamentos para melhor atender às exigências técnicas a que se destinam. Os perfis ROUNDCORNER são autoadesivos com um elastômero especial de alta absorção de choque, dissipando assim parte da energia devido ao impacto. Eles também podem ser usados para cobrir bordas de cerâmica lascadas ou paredes danificadas.



RO40ILA

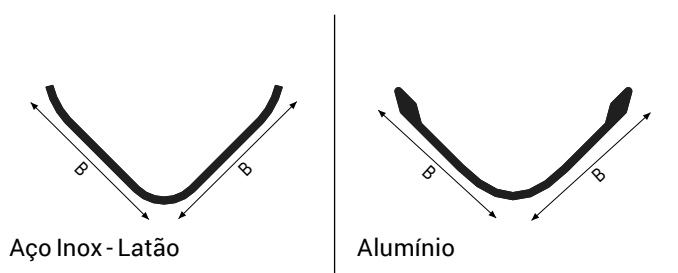

Comprimento: 2,70 metros

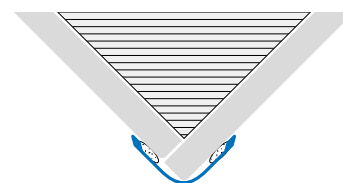

Recomenda-se utilizar o adesivo multiusos FIXXTEC para fixar o produto. Para mais informação, consulte a página 368.

Aço Inox



IL

roundcorner >> RO em Aço Inox AISI 430 - Polido - Adesivo				
Cod.	B mm	Acabamento	€/m	pç
RO25ILA270	25	IL - Polido	13,48	15**
RO30ILA270	30	IL - Polido	20,53	10**
RO40ILA270	40	IL - Polido	25,65	10**
RO50ILA270	50	IL - Polido	29,97	5**

*Aumento de 10% para quantidade inferiores a 20.

**Aumento de 10% para quantidades inferiores às indicadas.

Alumínio

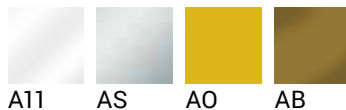

roundcorner >> RO em Alumínio Anodizado - Adesivo				
Cod.	B mm	Acabamento	€/m	pç
RO25ASA270	25	AS - Prata	9,61	20*
RO25AOA270	25	AO - Dourado	9,61	20*
RO25ABA270	25	AB - Bronze	9,61	20*

roundcorner >> RO em Alumínio Lacado - Adesivo				
Cod.	B mm	Acabamento	€/m	pç
RO25A11A270	25	A11 - Branco Puro	11,54	20*

Latão



OL

roundcorner >> RO em Latão - com Adesivo				
Cod.	B mm	Acabamento	€/m	pç
RO25OLA270	25	OL - Polido	17,50	20*
RO30OLA270	30	OL - Polido	29,15	10**
RO40OLA270	40	OL - Polido	35,83	10**
RO50OLA270	50	OL - Polido	42,19	5**

*Aumento de 10% para quantidade inferiores a 20.

**Aumento de 10% para quantidades inferiores às indicadas.

keracorner CO

KERACORNER é uma gama completa de perfis de canto para proteger a parte mais exposta de qualquer tipo de revestimento. Utilizados principalmente em áreas industriais, alimentícias e áreas públicas movimentadas, os perfis keracorner estão disponíveis em diferentes larguras, tipos de materiais e acabamentos para melhor atender às exigências técnicas a que se destinam. Os perfis keracorner são autoadesivos com um elastômero especial de alta absorção de choque, dissipando assim parte da energia devido ao impacto. Eles também podem ser usados para cobrir bordas de cerâmica lascadas ou paredes danificadas.



CO40ILA

Comprimento: 2,70 metros

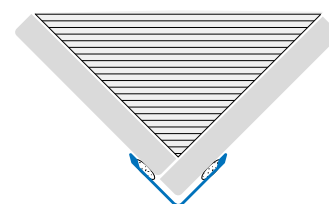
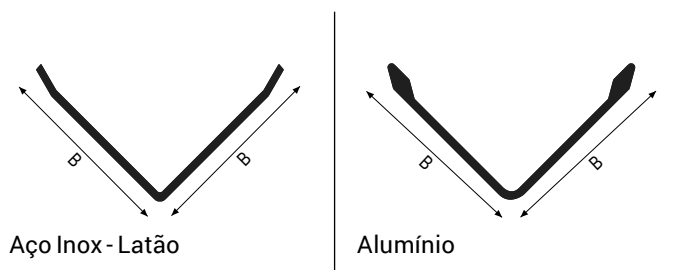

Recomenda-se utilizar o adesivo multiusos FIXXTEC para fixar o produto. Para mais informação, consulte a página 368.

Aço

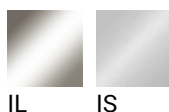

keracorner >> CO em Aço Inox 304 - Polido com Adesivo				
Cod.	B mm	Acabamento	€/m	pç
CO25ILA270	25	IL - Polido	11,82	15**
CO30ILA270	30	IL - Polido	18,18	10**
CO40ILA270	40	IL - Polido	22,71	10**
CO50ILA270	50	IL - Polido	26,46	5**

keracorner >> CO em Aço Inox 304 - Escovado com Adesivo				
Cod.	B mm	Acabamento	€/m	pç
CO30ISA270	30	IS - Escovado	25,64	10**

*Aumento de 10% para quantidade inferiores a 20.

**Aumento de 10% para quantidades inferiores às indicadas.

Alumínio

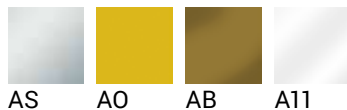

keracorner >> CO em Alumínio Anodizado - Adesivo				
Cod.	B mm	Acabamento	€/m	pç
CO25ASA270	25	AS - Prata	7,96	20*
CO25AOA270	25	AO - Dourado	7,96	20*
CO25ABA270	25	AB - Bronze	7,96	20*

keracorner >> CO em Alumínio Lacado - Adesivo				
Cod.	B mm	Acabamento	€/m	pç
CO25A11A270	25	A11 - Branco Puro	9,85	20*

Latão



OL

keracorner >> CO em Latão Polido - Adesivo				
Cod.	B mm	Acabamento	€/m	pç
CO25OLA270	25	OL - Polido	16,64	10**
CO30OLA270	30	OL - Polido	25,29	10**
CO40OLA270	40	OL - Polido	32,17	10**
CO50OLA270	50	OL - Polido	40,20	5**

*Aumento de 10% para quantidade inferiores a 20.

**Aumento de 10% para quantidades inferiores às indicadas.

sanitec SB

Sanitec SB é um perfil de canto interno em aço inox com função higiênica, indicado na indústria alimentícia, locais públicos e ambientes sujeitos a limpeza frequente (cozinhas). O perfil é aplicado antes do assentamento do pavimento e revestimento, perfeitamente integrado na parede. Graças ao raio de curvatura particular e às características de resistência do material utilizado, garante higiene e limpeza nos cantos internos entre paredes ou entre parede e piso.



SB100IL

Comprimento: 2,70 metros

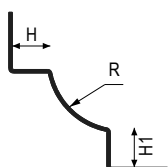

Aço Inox
R = 16 mm

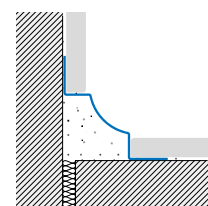

Recomenda-se utilizar o adesivo multiusos FIXXTEC para fixar o produto. Para mais informação, consulte a página 368.

Aço Inox

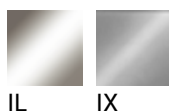

SBEILSET2



SBILSET2



SBTILSET2



SBGILSET2



SBF100ILSET2



SB 100 IX

*Aumento de 10% para quantidade inferiores a 20.

**Aumento de 10% para quantidades inferiores às indicadas.

Aço Inox

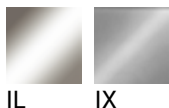

IL IX

sanitec >> SB Aço Inox AISI 304 - DIN 1.4301				
Cod.	HxH1 mm	Acabamento	€/m	pç
SB80IL270	8x8	IL - Polido	19,69	20*
SB100IL270	10x10	IL - Polido	20,42	20*
SB125IL270	12,5x12,5	IL - Polido	21,21	20*
SB80/100IL270	8x10	IL - Polido	20,19	20*
SB80/125IL270	8x12,5	IL - Polido	20,44	20*
SB100/125IL270	10x12,5	IL - Polido	20,94	20*

sanitec >> SBE Remate ângulo externo em Aço Inox AISI 304 - DIN. 1.4301				
Cod.	HxH1 mm	Acabamento	€/conj	pç / conj
SBEILSET2	x	IL - Polido	14,80	2

sanitec >> SBI Remate ângulo interno em Aço Inox AISI 304 - DIN. 1.4301				
Cod.	HxH1 mm	Acabamento	€/conj	pç / conj
SBIILSET2	x	IL - Polido	15,12	2

sanitec >> SBT Remate Triaxial em Aço Inox AISI 304 - DIN. 1.4301				
Cod.	HxH1 mm	Acabamento	€/conj	pç / conj
SBTILSET2	x	IL - Polido	15,12	2

sanitec >> SBG Aço Inoxidável AISI 304 - DIN. 1.4301				
Cod.	HxH1 mm	Acabamento	€/conj	pç / conj
SBGILSET2	x	IL - Polido	7,35	2

sanitec >> SBF Tampa de extremidade em aço inoxidável AISI 304 - DIN. 1.4301				
Cod.	HxH1 mm	Acabamento	€/conj	pç / conj
SBF80ILSET2	8x8	IL - Polido	10,00	2
SBF100ILSET2	10x10	IL - Polido	10,00	2
SBF125ILSET2	12,5x12,5	IL - Polido	10,00	2
SBF80/100ILSET2	8x10	IL - Polido	10,00	2
SBF80/125ILSET2	8x12,5	IL - Polido	10,00	2
SBF100/125ILSET2	10x12,5	IL - Polido	10,00	2

sanitec >> SB em Aço Inox AISI 304 - DIN 1.4301 -Areado				
Cod.	HxH1 mm	Acabamento	€/m	pç
SB100IX270	10x10	IX - Areado	25,05	20*

sanitec >> SBE Remate ângulo externo em Aço Inox AISI 304 - DIN. 1.4301 - Areado				
Cod.	HxH1 mm	Acabamento	€/conj	pç / conj
SBEIXSET2	x	IX - Areado	19,25	2

sanitec >> SBI Remate ângulo interno em Aço Inox AISI 304 - DIN. 1.4301 - Areado				
Cod.	HxH1 mm	Acabamento	€/conj	pç / conj
SBIIXSET2	x	IX - Areado	19,66	2

sanitec >> SBT Remate Triaxial em Aço Inox AISI 304 - DIN. 1.4301 - Areado				
Cod.	HxH1 mm	Acabamento	€/conj	pç / conj
SBTIXSET2	x	IX - Areado	19,66	2

sanitec >> SBG Aço Inoxidável AISI 304 - DIN. 1.4301 - Jato de areia				
Cod.	HxH1 mm	Acabamento	€/conj	pç / conj
SBGIXSET2	x	IX - Areado	9,55	2

*Aumento de 10% para quantidade inferiores a 20.
**Aumento de 10% para quantidades inferiores às indicadas.

sanitec SB20

SANITEC SB Perfis que resolvem transições entre a parede e a banheira, a base de duche ou o tampo da cozinha. O SB20, fornecido autoadesivo ou de fácil aplicação com silicone em revestimentos, melhora ou restaura o aspecto dos cantos, tornando-os mais higiênicos., substituindo a calafetagem de silicone que inevitavelmente amarela e absorve a sujidade com o tempo.



SB20A11

Comprimento: 2,70 metros

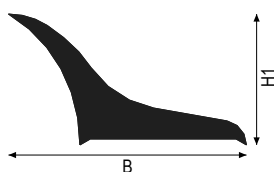

Alumínio

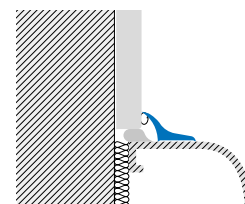

Recomenda-se utilizar o adesivo multiusos FIXXTEC para fixar o produto. Para mais informação, consulte a página 368.

Alumínio

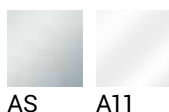

sanitec >> SB 20 em Alumínio Anodizado				
Cod.	H1xB mm	Acabamento	€/m	pç
SB20ASA270	12x20	AS - Prata - Adesivo	9,44	30*
SB20ASN270	12x20	AS - Prata - não Adesivo	7,90	50*

sanitec >> SB 20 em Alumínio Lacado				
Cod.	H1xB mm	Acabamento	€/m	pç
SB20A11A270	12x20	A11 - Branco Puro - Adesivo	10,53	30*
SB20A11N270	12x20	A11 - Branco Puro - não Adesivo	8,85	30*

*Aumento de 10% para quantidade inferiores a 20.

**Aumento de 10% para quantidades inferiores às indicadas.



sanitec SB24

SANITEC SB24 Perfil para ligações entre a parede e a banheira, a base de duche ou a superfície da cozinha. O SB24 é facilmente aplicável com FIXXTEC em revestimentos, melhora ou restaura o aspecto dos cantos, tornando-os mais higiénicos.



SB24P11

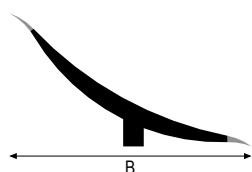

Resina sintética

Comprimento: 2,70 metros

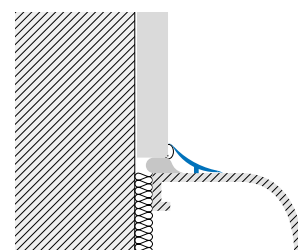

Recomenda-se utilizar o adesivo multiusos FIXXTEC para fixar o produto. Para mais informação, consulte a página 368.

Resina Sintética Colormassa Resinil + Resinflex

P11

sanitec >> SB 24 em Resina sintética toda a massa colorida Resinil + Resinflex

Cod.	B mm	Acabamento	€/m	pç
SB24P11270	25	P11 - Branco Puro + Bordo Transp.	4,94	80*

*Aumento de 10% para quantidade inferiores a 20.

**Aumento de 10% para quantidades inferiores às indicadas.

sanitec SB30

Perfil meia cana entre parede e parede e entre parede e chão. Utilizado como ligação entre a parede e a banheira, a base de duche ou a superfície da cozinha. Os silicões normalmente utilizados perdem as propriedades antimofa após alguns meses, produzindo halos ou manchas desagradáveis. O SB30, de fácil aplicação com silicone em coberturas, melhora ou restaura o aspecto dos cantos, tornando-os mais higiénicos.

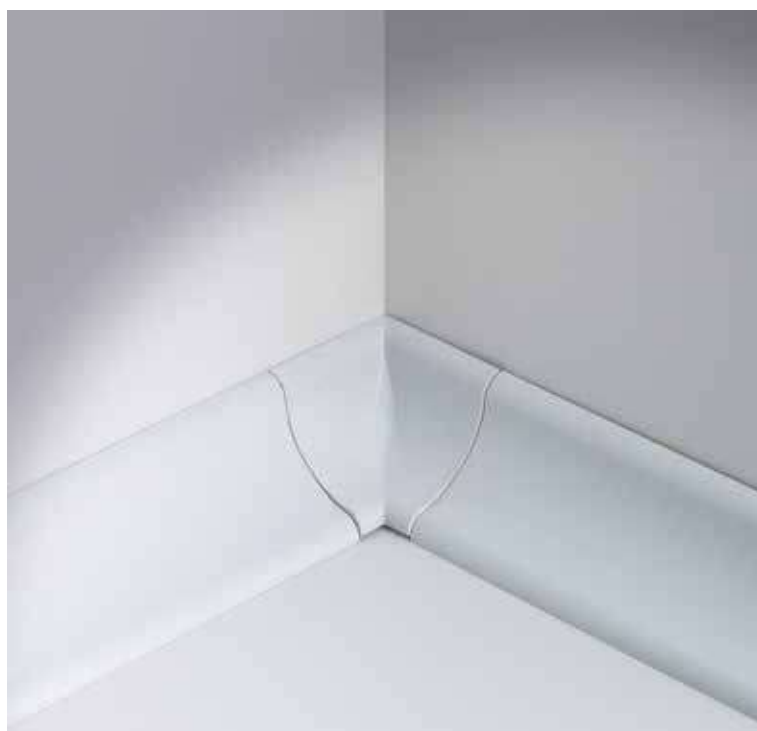

SB30P11

Comprimento: 2,70 metros

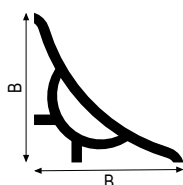

Resina sintética

Recomenda-se utilizar o adesivo multiusos FIXXTEC para fixar o produto. Para mais informação, consulte a página 368.

Resina Sintética Colormassa Resintop

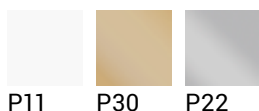

SBI 30 P



SBE 30 P



SBF 30 P



SBG 30 P

sanitec >> SB em Resina Sintética toda a massa colorida Resintop				
Cod.	B mm	Acabamento	€/m	pç
SB30P11270	20	P11 - Branco Puro	5,77	40*
SB65P11270	45	P11 - Branco Puro	10,62	12**
SB30P22270	20	P22 - Cinza Pastel	5,77	40*
SB30P30270	20	P30 - Bege Escuro	5,77	40*

sanitec >> SBI Remate ângulo interno em Resina Sintética				
Cod.	B mm	Acabamento	€/conj	pç / conj
SBI30P11SET	20x20	P11 - Branco Puro	15,07	5
SBI30P22SET	20x20	P22 - Cinza Pastel	15,07	5
SBI30P30SET	20x20	P30 - Bege Escuro	15,07	5

sanitec >> SBE Remate ângulo externo em Resina Sintética				
Cod.	B mm	Acabamento	€/conj	pç / conj
SBE30P11SET	20x20	P11 - Branco Puro	15,07	5
SBE30P22SET	20x20	P22 - Cinza Pastel	15,07	5
SBE30P30SET	20x20	P30 - Bege Escuro	15,07	5

sanitec >> SBF Topo terminal em Resina Sintética				
Cod.	B mm	Acabamento	€/conj	pç / conj
SBF30P11SET	20x20	P11 - Branco Puro	15,07	5
SBF30P22SET	20x20	P22 - Cinza Pastel	15,07	5
SBF30P30SET	20x20	P30 - Bege Escuro	15,07	5

sanitec >> SBG Junção em Resina Sintética				
Cod.	B mm	Acabamento	€/conj	pç / conj
SBG30P11SET	20x20	P11 - Branco Puro	15,07	5
SBG30P22SET	20x20	P22 - Cinza Pastel	15,07	5
SBG30P30SET	20x20	P30 - Bege Escuro	15,07	5

*Aumento de 10% para quantidade inferiores a 20.

**Aumento de 10% para quantidades inferiores às indicadas.



sanitec SB18

SANITEC SB Os perfis de acrílico integram-se perfeitamente nas bordas das modernas banheiras de acrílico e chuveiros. Cantos internos e tampas disponíveis para instalar banheiras fechadas.



SB18P11

Comprimento: 1,95 metro

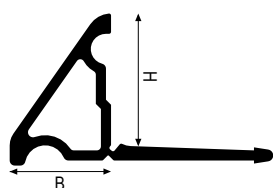

Acrílico

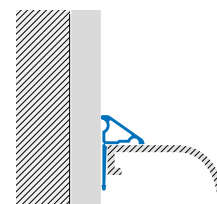

Fornecido em kit. 1 kit contém: 2 perfis de 195 cm, 2 ângulos internos e 2 topos (1 direito e 1 esquerdo)

Acrílico PMMA

P11

sanitec >> SB 18 em Acrílico PMMA				
Cod.	HxB mm	Acabamento	€ / cf	pç
SB18P11SET	13x10	P11 - Branco Puro	39,18	50*

*Aumento de 10% para quantidade inferiores a 20.

**Aumento de 10% para quantidades inferiores às indicadas.

sanitec SB15

Sanitec SB15 é um elemento de canto interno em aço inox com função higiênica, indicado na indústria alimentícia, locais públicos e ambientes sujeitos a limpeza frequente (cozinha). A aplicar após o assentamento. Graças ao raio de curvatura particular e às características de resistência do material utilizado, garante higiene e limpeza nos cantos internos entre paredes ou entre parede e piso.



SB15IL

Comprimento: 2,70 metros

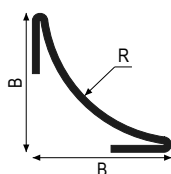

Aço Inox
R = 16 mm

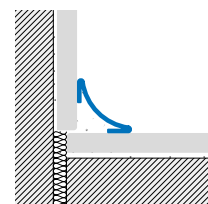

Recomenda-se utilizar o adesivo multiusos FIXXTEC para fixar o produto. Para mais informação, consulte a página 368.

Aço Inox



IL

sanitec >> SB 15 em Aço Inox AISI 304 - DIN 1.4301				
Cod.	B mm	Acabamento	€/m	pç
SB15IL270	15	IL - Polido	15,57	30*

*Aumento de 10% para quantidade inferiores a 20.

**Aumento de 10% para quantidades inferiores às indicadas.

sanitec SB12

Sanitec SB 12 é um perfil de ligação entre revestimentos ou entre pavimento e revestimento em alumínio anodizado prata mate ou cromado. O perfil é indicado tanto para uso em chuveiros quanto em bancadas de cozinha, substituindo os silicoes comuns normalmente utilizados nessas situações. Sanitec SB oferece um resultado com design minimalista e decorativo, garantindo uma higiene perfeita.



SB12AS

Comprimento: 2,70 metros

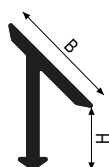

Alumínio

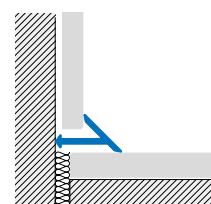

Recomenda-se utilizar o adesivo multiusos FIXXTEC para fixar o produto. Para mais informação, consulte a página 368.

Alumínio

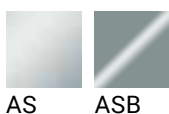

sanitec >> SB 12 em Alumínio Anodizado				
Cod.	HxB mm	Acabamento	€/m	pç
SB12AS270	7x12	AS - Prata	6,79	50*

sanitec >> SB 12 em Alumínio Anodizado Brilhante				
Cod.	HxB mm	Acabamento	€/m	pç
SB12ASB270	7x12	ASB - Cromado	10,76	50*

*Aumento de 10% para quantidade inferiores a 20.
 **Aumento de 10% para quantidades inferiores às indicadas.

sanitec SB10

Sanitec SB10 é um perfil em alumínio anodizado, indicado para a indústria alimentícia, em locais públicos e em ambientes sujeitos a limpeza frequente (cozinhas). O perfil é aplicado antes do assentamento de pavimentos e revestimentos e integra-se perfeitamente na parede. Para espessuras de ladrilhos até 4,5 mm é utilizado sozinho, enquanto para espessuras maiores é combinado com os perfis trimtec TR e kerajolly KJ da mesma espessura da cerâmica. Graças ao raio de curvatura particular e às características de resistência do material utilizado, garante higiene e limpeza nos cantos internos entre paredes ou entre parede e piso.



SB10AS + TR100AS

Comprimento: 2,70 metros

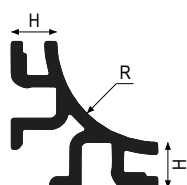

SB 10 - Alumínio
R = 10 mm

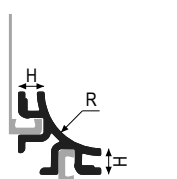

SB 10 + TR - Alumínio
R = 10 mm

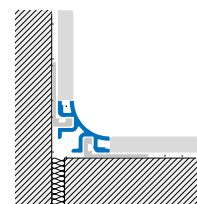

O Sanitec SB10 pode ser usado sozinho para espessuras de 4,5 mm ou em combinação com os perfis Trimtec TR e Kerajolly KJ, para espessuras maiores.

Alumínio

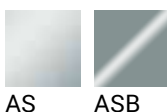

sanitec >> SB 10 em Alumínio Anodizado				
Cod.	H mm	Acabamento	€/m	pç
SB10AS270	4,5	AS-Prata	7,98	40*

sanitec >> SB 10 em Alumínio Anodizado Brillhante				
Cod.	H mm	Acabamento	€/m	pç
SB10ASB270	4,5	ASB-Cromado	12,81	40*

sanitec >> SB* Acessórios e cantos em Alumínio Anodizado				
Cod.	H mm	Acabamento	€/conj	pç/conj
SBT10ASSET	X	AS - Ângulo Triaxial Prata	20,88	1
SBI10ASSET	X	AS - Prata Ângulo interno	27,30	1
SBE10ASSET	X	AS - Prata Ângulo externo Redondo	28,34	1
SBES10ASSET	X	AS - Prata Ângulo externo	20,28	1
SBF10ASSET2	X	AS - Topo Terminal Prata	18,45	2

sanitec >> SB* Acessórios e cantos em Alumínio Anodizado Brillhante				
Cod.	H mm	Acabamento	€/conj	pç/conj
SBT10ASBSET	X	ASB - Ângulo Triaxial Cromado	21,72	1
SBI10ASBSET	X	ASB - Cromado Ângulo interno	28,31	1
SBE10ASBSET	X	ASB - Cromado Ângulo externo Redondo	29,36	1
SBES10ASBSET	X	ASB - Cromado Ângulo externo	21,12	1
SBF10ASBSET2	X	ASB - Topo Terminal Cromado	20,09	2

*Aumento de 10% para quantidade inferiores a 20.

**Aumento de 10% para quantidades inferiores às indicadas.

sanitec RS

SANITEC RS é um perfil em aço inox com função higiénica, indicada na indústria alimentícia, locais públicos e ambientes sujeitos a limpeza frequente (cozinha). Para ser aplicado durante a instalação para um acabamento "nivelado" preciso com a parede ou piso. Graças ao raio de curvatura particular e às características de resistência do material utilizado, garante higiene e limpeza nos cantos internos entre paredes ou entre parede e piso.



RS100IL

Comprimento: 2,70 metros

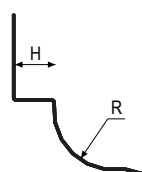

Aço Inox
R = 16 mm

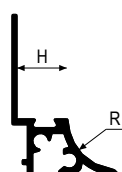

Alumínio
R = 10 mm

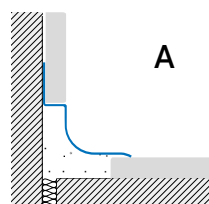

A

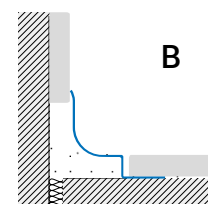

B

Aço Inox



IL

sanitec >> RS em Aço Inox AISI 304 - DIN 1.4301				
Cod.	H mm	Acabamento	€/m	pç
RS80IL270	8	IL - Polido	21,81	20*
RS100IL270	10	IL - Polido	22,52	20*
RS125IL270	12,5	IL - Polido	23,38	20*

sanitec >> RSIR-RSER Remates interno/ externo para RS em Aço Inox - Rvestimento (A)				
Cod.	H mm	Acabamento	€/conj	pç / conj
RSIRILSET2	X	IL - Polido	33,90	2
RSERILSET2	X	IL - Polido	33,90	2

sanitec >> RSI-RSE Remates interno/ externo para RS em Aço Inox - Pavimento (B)				
Cod.	H mm	Acabamento	€/conj	pç / conj
RSIILSET2	X	IL - Polido	33,90	2
RSEILSET2	X	IL - Polido	33,90	2

*Aumento de 10% para quantidade inferiores a 20.

**Aumento de 10% para quantidades inferiores às indicadas.

Alumínio

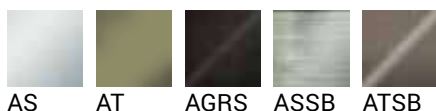

RS-AS + RSF



RS100ATSB

sanitec >> RS em Alumínio Anodizado				
Cod.	H mm	Acabamento	€/ m	pç
RS80AS270	8	AS - Prata	12,10	30*
RS100AS270	10	AS - Prata	12,39	30*
RS125AS270	12,5	AS - Prata	12,80	20*
RS80AT270	8	AT - Titânio	16,33	30*
RS100AT270	10	AT - Titânio	16,73	30*
RS125AT270	12,5	AT - Titânio	17,28	20*

sanitec >> RS em Alumínio Anodizado Brilhante Escovado				
Cod.	H mm	Acabamento	€/ m	pç
RS80ASSB270	8	ASSB - Cinza escovado brilhante	22,99	30*
RS100ASSB270	10	ASSB - Cinza escovado brilhante	23,55	30*
RS125ASSB270	12,5	ASSB - Cinza escovado brilhante	24,32	20*
RS80ATSB270	8	ATSB - Titânio brilh. escovado	25,28	30*
RS100ATSB270	10	ATSB - Titânio brilh. escovado	25,90	30*
RS125ATSB270	12,5	ATSB - Titânio brilh. escovado	26,75	20*

sanitec >> RSI-RSE Remates interno/ externo para RS em Alumínio Anodizado - Rivestimento				
Cod.	H mm	Acabamento	€/ conj	pç / conj
RSIASSET	X	AS - Prata Ângulo interno	17,77	1
RSIATSET	X	AT - Titânio Ângulo interno	20,43	1
RSEASSET	X	AS - Prata Ângulo externo	17,77	1
RSEATSET	X	AT - Titânio Ângulo externo	20,43	1

sanitec >> RSI-RSE Remates para RS em Alumínio Anodizado Brilhante Escovado - Rivestimento				
Cod.	H mm	Acabamento	€/ conj	pç / conj
RSIASSBSET	X	ASS - Ângulo Interno prata escovado	24,87	1
RSIATSBSET	X	ATSB - Ângulo Interno titânio brilho escovado	27,36	1
RSEASSBSET	X	ASS - Ângulo externo prata escovado	24,87	1
RSEATSBSET	X	ATSB - Ângulo externo titânio brilho escovado	27,36	1

sanitec >> RSF Topo terminal em Alumínio Anodizado				
Cod.	H mm	Acabamento	€/ conj	pç / conj
RSFASSET2	X	AS - Prata	9,48	2
RSFATSET2	X	AT - Titânio	10,89	2

sanitec >> RS em Alumínio Anodizado Escovado				
Cod.	H mm	Acabamento	€/ m	pç
RS80AGRS270	8	AGRS - Grafite escovado	25,28	30*
RS100AGRS270	10	AGRS - Grafite escovado	25,90	30*
RS125AGRS270	12,5	AGRS - Grafite escovado	26,75	20*

sanitec >> RSF Topo terminal em Alumínio Anodizado Brilhante Escovado				
Cod.	H mm	Acabamento	€/ conj	pç / conj
RSFASSBSET2	X	ASSB - Cinza escovado brilhante	13,26	2
RSFATSBSET2	X	ATSB - Titânio brilh. escovado	14,59	2

sanitec >> RSI-RSE Remates interno/externo para RS em Alumínio Anodizado Escovado - Pavimento				
Cod.	H mm	Acabamento	€/ conj	pç / conj
RSIAGRSSET	X	AGRS - Grafite ângulo interno escovado	27,36	1
RSEAGRSSET	X	AGRS - Grafite ângulo externo escovado	27,36	1

sanitec >> RSF Topo terminal em Alumínio Anodizado Escovado				
Cod.	H mm	Acabamento	€/ conj	pç / conj
RSFAGRSSET2	X	AGRS - Grafite escovado	14,59	2

*Aumento de 10% para quantidade inferiores a 20.

**Aumento de 10% para quantidades inferiores às indicadas.



sanitec RT

SANITEC RT é um perfil de alumínio usado para criar transições entre parede e piso. O perfil é aplicado antes do assentamento de pavimentos e revestimentos, integrando-se perfeitamente nas superfícies. É ideal para espaços onde é necessária uma limpeza frequente, oferecendo uma solução higiénica.



RT100AS+RTEAS

Comprimento: 2,70 metros

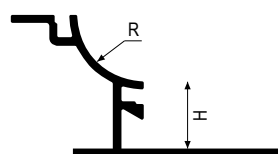
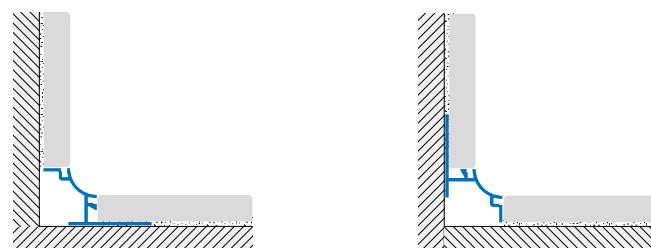

Alumínio

R = 10 mm

Alumínio

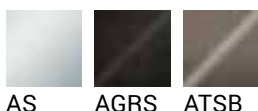

AS AGRS ATSB



RT 100 AGRS

*Aumento de 10% para quantidade inferiores a 20.

**Aumento de 10% para quantidades inferiores às indicadas.



RT 100 ATSB + RTI ATSB

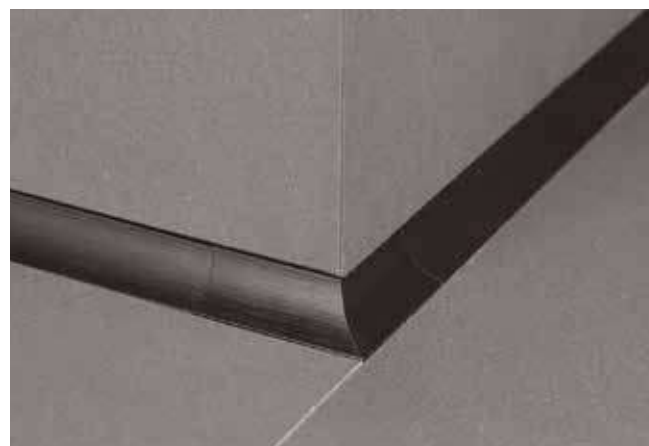

RT 100 AGRS + RTE AGRS

sanitec >> RT em Alumínio Anodizado				
Cod.	H mm	Acabamento	€/ m	pç
RT80AS270	8	AS - Prata	12,10	30*
RT100AS270	10	AS - Prata	12,39	25*
RT125AS270	12,5	AS - Prata	12,80	15**

sanitec >> RTI-RTE Remates Interno/ Externo para RT em Alumínio Anodizado				
Cod.	H mm	Acabamento	€/ conj	pç / conj
RTIASSET	X	AS - Prata Ângulo interno	17,77	1
RTEASSET	X	AS - Prata Ângulo externo	17,77	1

sanitec >> SBF Topo terminal em Alumínio Anodizado				
Cod.	H mm	Acabamento	€/ conj	pç / conj
SBF10ASSET2	X	AS - Topo Terminal Prata	18,45	2

sanitec >> RT em Alumínio Anodizado Escovado				
Cod.	H mm	Acabamento	€/ m	pç
RT80AGRS270	8	AGRS - Grafite escovado	25,28	30*
RT100AGRS270	10	AGRS - Grafite escovado	25,90	25*
RT125AGRS270	12,5	AGRS - Grafite escovado	26,75	15**

sanitec >> RTI-RTE Remates Intgerno/Externo para RT em Alumínio Anodizado Escovado				
Cod.	H mm	Acabamento	€/ conj	pç / conj
RTIAGRSSET	X	AGRS - Grafite ângulo interno escovado	27,36	1
RTEAGRSSET	X	AGRS - Grafite ângulo externo escovado	27,36	1

sanitec >> SBF Topo terminal em Alumínio Anodizado Escovado				
Cod.	H mm	Acabamento	€/ conj	pç / conj
SBF10AGRSSET2	X	AGRS - Topo Terminal Grafite Escovado	27,77	2

sanitec >> RT em Alumínio Anodizado Brilhante Escovado				
Cod.	H mm	Acabamento	€/ m	pç
RT80ATSB270	8	ATSB - Titânio brilh. escovado	25,28	30*
RT100ATSB270	10	ATSB - Titânio brilh. escovado	25,90	25*
RT125ATSB270	12,5	ATSB - Titânio brilh. escovado	26,75	15**

sanitec >> RTI-RTE Remates Interno/Externo para RT em Alumínio Anodizado Brilhante Escovado				
Cod.	H mm	Acabamento	€/ conj	pç / conj
RTIATSBSET	X	ATSB - Ângulo Interno titânio brilho escovado	27,36	1
RTEATSBSET	X	ATSB - Ângulo externo titânio brilho escovado	27,36	1

sanitec >> SBF Topo terminal em Alumínio Anodizado Brilhante Escovado				
Cod.	H mm	Acabamento	€/ conj	pç / conj
SBF10ATSBSET2	X	ATSB - Topo terminal Titânio Brilho Escovado	27,77	2

*Aumento de 10% para quantidade inferiores a 20.
**Aumento de 10% para quantidades inferiores às indicadas.



roundcorner RE

ROUNDCORNER RE é um perfil de cantos arredondados concebido para proteger os cantos externos dos ladrilhos expostos. O perfil é instalado no local, colocando o ladrilho rente às abas perforadas e criando um canto perfeitamente nivelado.



RE80IL

Comprimento: 2,70 metros

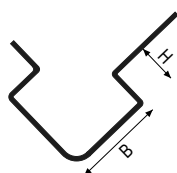

Aço Inox
B = 25 mm

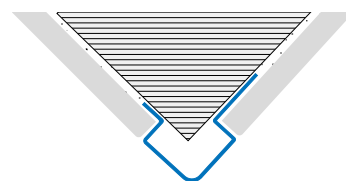

Aço Inox



IL

roundcorner >> RE em Aço Inox AISI 304 - DIN 1.4301 - 25x25 mm				
Cod.	H mm	Acabamento	€/m	pç
RE80IL270	8	IL - Polido	22,38	10**
RE100IL270	10	IL - Polido	22,99	10**
RE125IL270	12,5	IL - Polido	23,73	10**

*Aumento de 10% para quantidade inferiores a 20.

**Aumento de 10% para quantidades inferiores às indicadas.

coflex CR

COFLEX CR série patenteada que otimiza as conexões angulares entre pisos e paredes, garantindo a dilatação correta, criando uma conexão higiênica para limpeza. Cria um corte acústico para interromper a propagação do ruído entre estruturas contíguas. COFLEX CR é composto por um módulo básico em coextrusão rígida/suave (Art. CR 16) e módulos adicionais (Art. série KJ) que se encaixam dentro do módulo básico, criando a altura exigida pela espessura do revestimento e garantindo a perfeita fixação. Ao inserir o KJ na calha da sanca CR16 há um aumento de 2 mm: por isso os perfis KJ devem ser encomendados 2 mm mais pequenos que a espessura do revestimento.



CR16P23 + KJ100P11

Comprimento: 2,70 metros

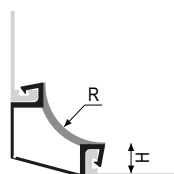

CR 16 P + KJ
R = 16 mm

Exemplo montado com KJ

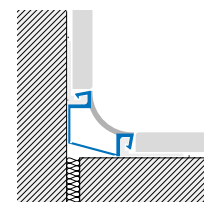

Módulo base Sintético Coextrudido

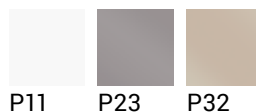

coflex >> CR Sintético Coextrudido				
Cod.	R mm	Acabamento	€/m	pç
CR16P11270	16	P11 - Branco Puro	5,73	36*
CR16P23270	16	P23 - Cinza Cimento	5,73	36*
CR16P32270	16	P32 - Bege Escuro	5,73	36*

coflex >> CRT Remate Triaxial para coflex CR				
Cod.	H mm	Acabamento	€/conj	pç / conj
C RTP11SET	X	P11 - Branco Puro	15,93	5
C RTP23SET	X	P23 - Cinza Cimento	15,93	5
C RTP32SET	X	P32 - Bege Escuro	15,93	5

coflex >> CRI Remate ângulo interno para coflex CR				
Cod.	H mm	Acabamento	€/conj	pç / conj
C RIP11SET	X	P11 - Branco Puro	15,93	5
C RIP23SET	X	P23 - Cinza Cimento	15,93	5
C RIP32SET	X	P32 - Bege Escuro	15,93	5

coflex >> CRF Topo terminal para coflex CR				
Cod.	H mm	Acabamento	€/conj	pç / conj
C RFP11SET	X	P11 - Branco Puro	15,93	5
C RFP23SET	X	P23 - Cinza Cimento	15,93	5
C RFP32SET	X	P32 - Bege Escuro	15,93	5

coflex >> CRE Remate ângulo externo para coflex CR				
Cod.	H mm	Acabamento	€/conj	pç / conj
C REP11SET	X	P11 - Branco Puro	15,93	5
C REP23SET	X	P23 - Cinza Cimento	15,93	5
C REP32SET	X	P32 - Bege Escuro	15,93	5

kerajolly >> KJ Resina sintética toda a massa colorida				
Cod.	H mm	Acabamento	€/m	pç
KJ60P11270	6	P11 - Branco Puro	1,83	170*
KJ80P11270	8	P11 - Branco Puro	2,06	160*
KJ100P11270	10	P11 - Branco Puro	2,29	150*
KJ125P11270	12,5	P11 - Branco Puro	2,60	130*

*Aumento de 10% para quantidade inferiores a 20.

**Aumento de 10% para quantidades inferiores às indicadas.

sanitec ER

SANITEC ER Os perfis de canto interno em forma de meia cana são fáceis de limpar e projetados para atender aos padrões de higiene em espaços públicos sujeitos a inspeção sanitária, como hospitais, indústrias de processamento de alimentos e cozinhas industriais. Instalado no local antes dos revestimentos de paredes e pisos, o perfil integra-se perfeitamente no detalhe do canto.



ER11P11 + E RTP11

Comprimento: 2,70 metros

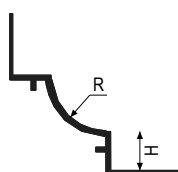

Sintética Colormassa Resinil
R = 16 mm

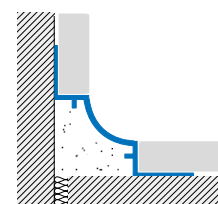

Sintética Colormassa Resinil



sanitec >> ER Resina Sintética toda a massa colorida Resinil				
Cod.	H mm	Acabamento	€/m	pç
ER9P11270	9	P11 - Branco Puro	5,86	40*
ER11P11270	11	P11 - Branco Puro	6,20	40*
ER9P22270	9	P22 - Cinza Pastel	5,86	40*
ER11P22270	11	P22 - Cinza Pastel	6,20	40*

sanitec >> ERI Remate ângulo interno em Resina sintética				
Cod.	H mm	Acabamento	€/conj	pç / conj
ERIP11SET	X	P11 - Branco Puro	15,73	5
ERIP22SET	X	P22 - Cinza Pastel	15,73	5

sanitec >> ERE Remate ângulo externo em Resina Sintética				
Cod.	H mm	Acabamento	€/conj	pç / conj
EREP11SET	X	P11 - Branco Puro	15,73	5
EREP22SET	X	P22 - Cinza Pastel	15,73	5

sanitec >> ERF Topo terminal em Resina Sintética				
Cod.	H mm	Acabamento	€/conj	pç / conj
ERFP11SET	X	P11 - Branco Puro	15,73	5
ERFP22SET	X	P22 - Cinza Pastel	15,73	5

sanitec >> ERT Remate Triaxial em Resina Sintética				
Cod.	H mm	Acabamento	€/conj	pç / conj
ERTP11SET	X	P11 - Branco Puro	15,73	5
ERTP22SET	X	P22 - Cinza Pastel	15,73	5

*Aumento de 10% para quantidade inferiores a 20.
**Aumento de 10% para quantidades inferiores às indicadas.

sanitec IC25

Sanitec IC é um perfil criado para a execução de juntas higiénicas entre pavimentos e paredes ou entre duas paredes, nomeadamente nos sectores hospitalar, químico e alimentar. Projetado para aplicações em superfícies existentes, portanto, utilizável para reformas e requalificação de edifícios públicos construídos anteriormente, pois atende às normas vigentes. As arestas exteriores moldadas garantem uma perfeita aderência do perfil ao suporte.



IC25IL

Comprimento: 2,70 metros

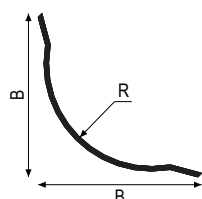

Aço Inox
R = 16 mm

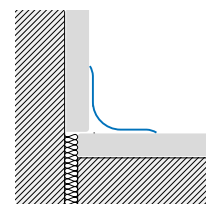

Recomenda-se utilizar o adesivo multiusos FIXXTEC para fixar o produto. Para mais informação, consulte a página 368.

Aço Inox



IL

sanitec >> IC25 em Aço Inox AISI 304 - DIN 1.4301				
Cod.	B mm	Acabamento	€/ m	pç
IC25ILN270	25	IL - Polido	17,14	30*

sanitec >> ICI/ICE/ICT Remates em Aço Inox AISI 304 - DIN 1.4301				
Cod.	B mm	Acabamento	€/ conj	pç / conj
ICI25ILNSET2	X	IL - Ângulo interno polido	31,58	2
ICE25ILNSET2	X	IL - Ângulo externo polido	31,58	2
ICT25ILNSET2	X	IL - Triaxial polido	40,59	2

*Aumento de 10% para quantidade inferiores a 20.

**Aumento de 10% para quantidades inferiores às indicadas.



sanitec IC60

Sanitec IC60 é um rodapé em resina criado para a execução de juntas higiénicas entre pavimentos e paredes ou entre duas paredes, nomeadamente nos sectores hospitalar, químico e alimentar. Projetado para aplicações em superfícies existentes, portanto, utilizável para reformas e requalificação de edifícios públicos construídos anteriormente porque cumprem as normas vigentes. As arestas exteriores moldadas garantem uma perfeita aderência do perfil ao suporte.



IC60P11

Comprimento: 2,70 metros

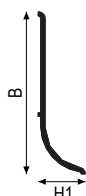

PVC
H1 = 20 mm

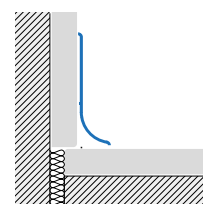

Recomenda-se utilizar o adesivo multiusos FIXXTEC para fixar o produto. Para mais informação, consulte a página 368.

PVC



P11

sanitec >> IC60 em Resina Sintética toda a massa colorida Resintop				
Cod.	B mm	Acabamento	€/m	pç
IC60P11270	60	P11 - Branco Puro	7,28	40*

*Aumento de 10% para quantidade inferiores a 20.

**Aumento de 10% para quantidades inferiores às indicadas.

interjolly IJ

Interjolly otimiza a execução de ligações de canto entre pisos e paredes, garantindo a expansão necessária nos cantos internos de uma estrutura contígua. Perfil com aba perfurada para aplicação sob o revestimento cerâmico. Utiliza-se para unir as paredes à banheira ou base de duche, evitando as inestéticas juntas de silicone visíveis que amarelam e se deterioram com o tempo; também fornece uma superfície visível arredondada e facilmente lavável.



IJ100IL

Comprimento: 2,70 metros

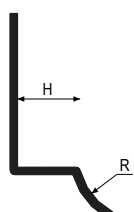

Aço Inox
R = 16 mm

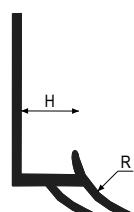

PVC
R = 16 mm

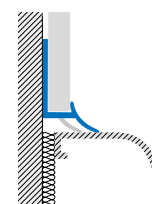

Aço Inox



IL

interjolly >> IJ em Aço Inox AISI 304 - DIN 1.4301				
Cod.	H mm	Acabamento	€/m	pç
IJ80IL270	8	IL - Polido	16,76	20*
IJ100IL270	10	IL - Polido	17,57	20*

*Aumento de 10% para quantidade inferiores a 20.

**Aumento de 10% para quantidades inferiores às indicadas.

PVC



interjolly >> IJ em Resina Sintética toda a massa colorida Resintop				
Cod.	H mm	Acabamento	€/m	pç
IJ75P11270	7,5	P11 - Branco Puro	2,42	50*
IJ95P11270	9,5	P11 - Branco Puro	2,56	50*
IJ75P12270	7,5	P12 - Branco Marfim	2,42	50*
IJ95P12270	9,5	P12 - Branco Marfim	2,56	50*
IJ75P22270	7,5	P22 - Cinza Pastel	2,42	50*
IJ95P22270	9,5	P22 - Cinza Pastel	2,56	50*
IJ75P31270	7,5	P31 - Bege Bahama	2,42	50*
IJ95P31270	9,5	P31 - Bege Bahama	2,56	50*



IJ95P11

*Aumento de 10% para quantidade inferiores a 20.

**Aumento de 10% para quantidades inferiores às indicadas.

LED profiles

A gama de perfis LED é uma série completa de perfis que alojam diferentes tipos de fitas LED (não fornecidas) e que são acopladas a difusores em policarbonato de vários acabamentos para criar múltiplos efeitos luminosos. Os acessórios disponíveis, como as fixações de parede, as tampas e os clips de fixação, garantem uma disposição ideal dos perfis, iluminando os quartos ou os degraus de uma escada.



LEL13AS

Comprimento: 2,00 metros

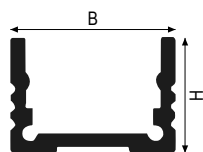

LEL 13 - Alumínio

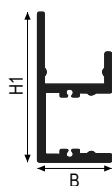

LEB 37 AS - Alumínio

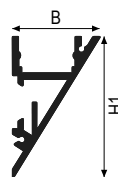

LEM 37 - Alumínio

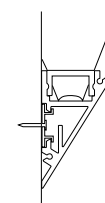
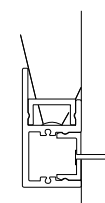
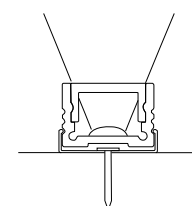

LEC 15 - Policarbonato



LEC15

Profiles LED >> Difusor de luz				
Cod.	B mm	Acabamento	€/m	pç
LEC15OP200	15	- Opaco	34,12	1
LEC15TR200	15	- Transparente	30,23	1
LEC15SA200	15	- Areado	30,23	1

*Aumento de 10% para quantidade inferiores a 20.

**Aumento de 10% para quantidades inferiores às indicadas.

LEL 13 - Alumínio



AS



LELT 13 P22

Perfis LED >> LEL em Alumínio Anodizado				
Cod.	HxB mm	Acabamento	€/m	pç
LEL13AS200	13x18	AS - Prata	17,99	1

Perfis LED >> Acessórios para LEL			
Cod.	Acabamento	€/conj	pç / conj
LELF12SET	- Aperto rápido	7,02	2
LELT13P22SET	P22 - Tampos de remate	6,54	2
LELC60	- Conector	5,39	1

LEM 37 - Alumínio



A11



LEMT 37 A11



LEM 37 A11

Profili LED >> LEM em Alumínio Lacado				
Cod.	H1xB mm	Acabamento	€/m	pç
LEM37A11200	37x23	A11 - Branco Puro	76,99	1

Profiles LED >> Acessórios para LEM			
Cod.	Acabamento	€/conj	pç / conj
LEMT37A11SET	A11 - Tampos de remate	46,40	2
LEMSSET	- Suporte de fixação parede	6,48	2
LEMCSET	- Conector	14,04	1

LEB 37 AS - Alumínio



AS



LEBT 37 AS



LEB 37 AS

Profili LED >> LEB em Alumínio Anodizado				
Cod.	HxB mm	Acabamento	€/m	pç
LEB37AS200	37x18	AS - Prata	42,81	1
LEBP15AS200	15x15	AS - Perfis de fixação	17,28	1

Profiles LED >> Acessórios para LEB			
Cod.	Acabamento	€/conj	pç / conj
LEBT37ASSET	AS - Tampos de remate	35,61	2

*Aumento de 10% para quantidade inferiores a 20.

**Aumento de 10% para quantidades inferiores às indicadas.

wallprotection

WA

Perfil angular do pára-choque em resina sintética colorida em massa, resistente a impactos e autoextinguível. A superfície é quase lisa para maior higiene e limpeza. Disponível em diferentes cores que podem ser combinadas entre si para obter o efeito especial "design bicolor". O efeito bicolor, além do valor estético, favorece a execução central em cor escura e mais resistente à passagem de carrinhos e macas. Os perfis de canto são perfeitamente coordenados com os outros perfis da gama Wallprotection: pára-choques horizontal (WP) e rodapé (WB).



WA60P11/22

Comprimento: 2,70 metros

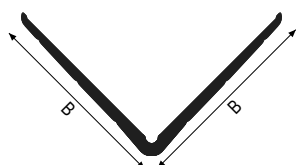

Resina sintética

Recomenda-se utilizar o adesivo multiusos FIXXTEC para fixar o produto. Para mais informação, consulte a página 368.

Resina sintética



wallprotection >> WA Resina Sintética Colormassa anti-choque "Bicolor" Resinil + Resinflex				
Cod.	B mm	Acabamento	€ / m	pç
WA60P11/22270	60 x 60	P11 - Branco + Cinza Pastel	14,99	15**
WA60P11/11270	60 x 60	P11 - Branco + Branco Puro	14,99	15**
WA60P22/22270	60 x 60	P22 - Cinza + Cinza Pastel	14,99	15**

*Aumento de 10% para quantidade inferiores a 20.

**Aumento de 10% para quantidades inferiores às indicadas.



wallprotection WP

Perfil de pára-choques de parede resistente ao impacto e autoextinguível em resina sintética. A superfície é quase lisa para maior higiene e limpeza. Disponível em diferentes cores que podem ser combinadas entre si para obter o efeito especial "design bicolor". O efeito bicolor, além do valor estético, favorece a execução central em cor escura e mais resistente à passagem de carrinhos e macas. Os perfis de pára-choques são perfeitamente coordenados com os outros perfis da gama Wallprotection: protetores de canto (WA) e rodapés (WB).



WP125P11/22

Comprimento: 2,70 metros

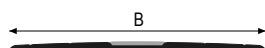

Resina sintética



Recomenda-se utilizar o adesivo multiusos FIXXTEC para fixar o produto. Para mais informação, consulte a página 368.

Resina sintética



P11

P22

wallprotection >> WP em Resina Sintética toda a massa colorida "Bicolor" Resinil + Resinflex				
Cod.	B mm	Acabamento	€/m	pç
WP125P11/22270	125	P11 - Branco + Cinza Pastel	14,99	15**
WP125P11/11270	125	P11 - Branco + Branco Puro	14,99	15**
WP125P22/22270	125	P22 - Cinza + Cinza Pastel	14,99	15**

*Aumento de 10% para quantidade inferiores a 20.

**Aumento de 10% para quantidades inferiores às indicadas.





Rodapés

PROFILITEC apresenta uma vasta gama de rodapés técnicos e de excelência em alternativa aos tradicionais perfis em madeira ou cerâmica.

Os rodapés de alumínio, além de um efeito estético moderno e agradável, são resistentes ao tempo e adequados para a passagem de cabos de serviço como telefone, TV e computador. De realçar o inovador rodapé "design bicolor" disponível em diversas variações cromáticas que combina a maioria dos acabamentos de materiais.

A gama completa-se com um sistema coordenado de proteções de parede em material plástico antibacteriano a aplicar se pretender proteger as paredes em espaços públicos em geral.

Coordenando as proteções murais "duas tonalidades", particularmente adequados para configurações públicas, que completam o design.

"Plano", o mais recente membro da família de rodapés, integra-se totalmente na superfície da parede, criando uma transição linear à face entre a parede e o pavimento.

Rodapé BAR

Rodapé decorativo com efeito multi-riscos na parte visível, em linha com os padrões decorativos das cozinhas. Disponível em versões adesivas e não adesivas. As arestas moldadas garantem uma perfeita aderência às superfícies de suporte. Final duradouro e elegante. A aba inferior saliente permite um espaço de expansão adequado para cobrir o pavimento.



BAR600ASN

Comprimento: 2,70 metros



Alumínio
H1 = 10 mm

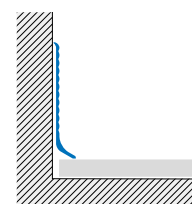

Recomenda-se utilizar o adesivo multiusos FIXXTEC para fixar o produto. Para mais informação, consulte a página 368.

Alumínio



AS



BAE-P



BAI-P



BAT-P

rodapé >> BAR em Alumínio Anodizado - Adesivo				
Cod.	B mm	Acabamento	€/ m	pç
BAR600ASA270	60	AS-Prata	13,91	20*

rodapé >> BAR em Alumínio Anodizado - Não Adesivo				
Cod.	B mm	Acabamento	€/ m	pç
BAR600ASN270	60	AS-Prata	11,68	20*

rodapé >> BAI Remate Interno em Plástico				
Cod.	B mm	Acabamento	€/ pc	pç
BAI600PS	60	PS-Prata	4,16	1

rodapé >> BAE Remate Externo em Plástico				
Cod.	B mm	Acabamento	€/ pc	pç
BAE600PS	60	PS-Prata	4,16	1

rodapé >> BAT Topos terminais em Plástico cor alumínio				
Cod.	B mm	Acabamento	€/ conj	pç / conj
BAT600PSSETDS	60	PS-Prata	8,33	2

*Aumento de 10% para quantidade inferiores a 20.

**Aumento de 10% para quantidades inferiores às indicadas.



Rodapé BA

Rodapés em alumínio ou aço inox, para serem colados ou fixados com parafusos ou pregos. Fácil de instalar para um acabamento original e duradouro. As arestas moldadas garantem uma perfeita aderência às superfícies de suporte. A aba inferior saliente permite uma cobertura adequada da junta de dilatação perimetral, permitindo um espaço de dilatação adequado para o pavimento.



BA600AOSB

Comprimento: 2,70 metros



Aço Inox
H1 = 10 mm



Alumínio
H1 = 10 mm

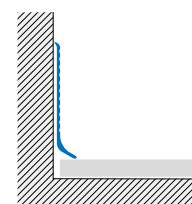

Recomenda-se utilizar o adesivo multiusos FIXXTEC para fixar o produto. Para mais informação, consulte a página 368.

Aço Inox



BA600 IX



BA600 ISN



BA800 IL

*Aumento de 10% para quantidade inferiores a 20.

**Aumento de 10% para quantidades inferiores às indicadas.

battiscopa >> BA em Aço Inox AISI 304 - DIN. 1.4301 - Polido - com adesivo				
Cod.	B mm	Acabamento	€/m	pç
BA600ILA270	60	IL - Polido	17,09	10**
BA800ILA270	80	IL - Polido	22,49	10**

battiscopa >> BA em Aço Inox AISI 304 - DIN. 1.4301 - Escovado - com adesivo				
Cod.	B mm	Acabamento	€/m	pç
BA600ISA270	60	IS - Escovado	20,16	10**
BA800ISA270	80	IS - Escovado	25,56	10**

battiscopa >> BA em Aço Inox AISI 304 - DIN. 1.4301 - Polido - sem adesivo				
Cod.	B mm	Acabamento	€/m	pç
BA600ILN270	60	IL - Polido	14,69	15**
BA800ILN270	80	IL - Polido	20,07	10**

rodapé >> BA em Aço Inox AISI 304 - DIN. 1.4301 - Escovado - sem adesivo				
Cod.	B mm	Acabamento	€/m	pç
BA600ISN270	60	IS - Escovado	17,77	15**
BA800ISN270	80	IS - Escovado	23,15	10**

rodapé >> BA em Aço Inox AISI 304 - DIN. 1.4301 - Areado				
Cod.	B mm	Acabamento	€/m	pç
BA600IX270	60	IX - Areado	19,90	15**

battiscopa >> BAI Remate interno em plástico cor inox				
Cod.	B mm	Acabamento	€/pc	pç
BAI600PI	60	PI - Efeito aço	6,15	1
BAI800PI	80	PI - Efeito aço	6,15	1

battiscopa >> BAE Remate externo em plástico cor inox				
Cod.	B mm	Acabamento	€/pc	pç
BAE600PI	60	PI - Efeito aço	6,15	1
BAE800PI	80	PI - Efeito aço	6,15	1

battiscopa >> BAT Topos terminais em plástico cor inox				
Cod.	B mm	Acabamento	€/conj	pç / conj
BAT600PISETDS	60	PI - Efeito aço	12,29	2
BAT800PISETDS	80	PI - Efeito aço	12,29	2

Alumínio

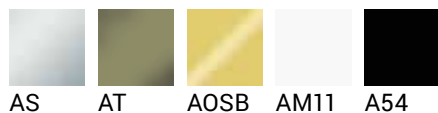

BA600 AS



BA600 AT

battiscopa >> BA em Alumínio Anodizado - Adesivo				
Cod.	B mm	Acabamento	€/m	pç
BA450ASA270	45	AS - Prata	10,26	20*
BA600ASA270	60	AS - Prata	11,45	20*
BA800ASA270	80	AS - Prata	13,92	15**
BA1000ASA270	100	AS - Prata	17,51	15**

rodapé >> BA em Alumínio Anodizado - não Adesivo				
Cod.	B mm	Acabamento	€/m	pç
BA450ASN270	45	AS - Prata	7,96	20*
BA600ASN270	60	AS - Prata	9,15	20*
BA800ASN270	80	AS - Prata	11,62	15**
BA1000ASN270	100	AS - Prata	15,01	15**
BA450AT270	45	AT - Titânio	13,16	20*
BA600AT270	60	AT - Titânio	14,3	20*

rodapé >> BA em Alumínio Anodizado Brilho Escovado - Sem Adesivo				
Cod.	B mm	Acabamento	€/m	pç
BA450AOSB270	45	AOSB - Dourado brilhante escovado	14,39	20*
BA600AOSB270	60	AOSB - Dourado brilhante escovado	15,64	20*

*Aumento de 10% para quantidade inferiores a 20.
**Aumento de 10% para quantidades inferiores às indicadas.

Alumínio



AS AT AOSB AM11 A54

Rodapé >> Ângulo Externo DOWN em Alumínio Anodizado

Cod.	B mm	Acabamento	€/conj	pç / conj
BAJE450ASSET2	45	AS - Prata	13,64	2
BAJE600ASSET2	60	AS - Prata	13,64	2
BAJE800ASSET2	80	AS - Prata	13,64	2
BAJE1000ASSET2	100	AS - Prata	13,64	2
BAJE450ATSET2	45	AT - Titânio	14,88	2
BAJE600ATSET2	60	AT - Titânio	14,88	2

Rodapé >> Ângulo Externo DOWN em Alumínio Anodizado Escovado Brilhante

Cod.	B mm	Acabamento	€/conj	pç / conj
BAJE450AOSBSET2	45	AOSB - Dourado brilhante escovado	19,83	2
BAJE600AOSBSET2	60	AOSB - Dourado brilhante escovado	19,83	2

rodapé >> Ângulo Interno BAJI em Alumínio Anodizado

Cod.	B mm	Acabamento	€/conj	pç / conj
BAJI450ASSET2	45	AS - Prata	13,64	2
BAJI600ASSET2	60	AS - Prata	13,64	2
BAJI800ASSET2	80	AS - Prata	13,64	2
BAJI1000ASSET2	100	AS - Prata	13,64	2
BAJI450ATSET2	45	AT - Titânio	14,88	2
BAJI600ATSET2	60	AT - Titânio	14,88	2

rodapé >> Ângulo interior BAJI em alumínio anodizado escovado brilhante

Cod.	B mm	Acabamento	€/conj	pç / conj
BAJI450AOSBSET2	45	AOSB - Dourado brilhante escovado	19,83	2
BAJI600AOSBSET2	60	AOSB - Dourado brilhante escovado	19,83	2

rodapé >> União em alumínio anodizado BAJG

Cod.	B mm	Acabamento	€/conj	pç / conj
BAJG450ASSET2	45	AS - Prata	13,64	2
BAJG600ASSET2	60	AS - Prata	13,64	2
BAJG800ASSET2	80	AS - Prata	13,64	2
BAJG1000ASSET2	100	AS - Prata	13,64	2
BAJG450ATSET2	45	AT - Titânio	14,88	2
BAJG600ATSET2	60	AT - Titânio	14,88	2

rodapé >> União de alumínio anodizado escovado brilhante BAJG

Cod.	B mm	Acabamento	€/conj	pç / conj
BAJG450AOSBSET2	45	AOSB - Dourado brilhante escovado	19,83	2
BAJG600AOSBSET2	60	AOSB - Dourado brilhante escovado	19,83	2

rodapé >> Terminais BAJT RH/LEFT em Alumínio Anodizado

Cod.	B mm	Acabamento	€/conj	pç / conj
BAJT450ASSET2	45	AS - Prata	7,13	2
BAJT600ASSET2	60	AS - Prata	7,13	2
BAJT800ASSET2	80	AS - Prata	7,13	2
BAJT1000ASSET2	100	AS - Prata	7,13	2
BAJT450ATSET2	45	AT - Titânio	7,77	2
BAJT600ATSET2	60	AT - Titânio	7,77	2

rodapé >> Terminais BAJT RH/LEFT em alumínio anodizado escovado brilhante

Cod.	B mm	Acabamento	€/conj	pç / conj
BAJT450AOSBSET2	45	AOSB - Dourado brilhante escovado	14,49	2
BAJT600AOSBSET2	60	AOSB - Dourado brilhante escovado	14,49	2

rodapé >> BA em Alumínio Lacado

Cod.	B mm	Acabamento	€/m	pç
BA450AM11270	45	AM11 - Branco Mate	8,88	20*
BA600AM11270	60	AM11 - Branco Mate	10,00	20*
BA800AM11270	80	AM11 - Branco Mate	12,08	15**
BA450A54270	45	A54 - Preto Mate	12,82	20*
BA600A54270	60	A54 - Preto Mate	14,65	20*
BA800A54270	80	A54 - Preto Mate	17,40	15**

Rodapé >> Ângulo Externo BAJE em Alumínio Lacado

Cod.	B mm	Acabamento	€/conj	pç / conj
BAJE450AM11SET2	45	AM11 - Branco Mate	14,88	2
BAJE600AM11SET2	60	AM11 - Branco Mate	14,88	2
BAJE800AM11SET2	80	AM11 - Branco Mate	14,88	2
BAJE450A54SET2	45	A54 - Preto Mate	16,53	2
BAJE600A54SET2	60	A54 - Preto Mate	16,53	2
BAJE800A54SET2	80	A54 - Preto Mate	16,53	2

rodapé >> Ângulo Interno BAJI em Alumínio Lacado

Cod.	B mm	Acabamento	€/conj	pç / conj
BAJI450AM11SET2	45	AM11 - Branco Mate	14,88	2
BAJI600AM11SET2	60	AM11 - Branco Mate	14,88	2
BAJI800AM11SET2	80	AM11 - Branco Mate	14,88	2
BAJI450A54SET2	45	A54 - Preto Mate	16,53	2
BAJI600A54SET2	60	A54 - Preto Mate	16,53	2
BAJI800A54SET2	80	A54 - Preto Mate	16,53	2

rodapé >> União de Alumínio Lacado BAJG

Cod.	B mm	Acabamento	€/conj	pç / conj
BAJG450AM11SET2	45	AM11 - Branco Mate	14,88	2
BAJG600AM11SET2	60	AM11 - Branco Mate	14,88	2
BAJG800AM11SET2	80	AM11 - Branco Mate	14,88	2
BAJG450A54SET2	45	A54 - Preto Mate	16,53	2
BAJG600A54SET2	60	A54 - Preto Mate	16,53	2
BAJG800A54SET2	80	A54 - Preto Mate	16,53	2

rodapé >> Terminais BAJT RH/LEFT em Alumínio Lacado

Cod.	B mm	Acabamento	€/conj	pç / conj
BAJT450AM11SET2	45	AM11 - Branco Mate	7,77	2
BAJT600AM11SET2	60	AM11 - Branco Mate	7,77	2
BAJT800AM11SET2	80	AM11 - Branco Mate	7,77	2
BAJT450A54SET2	45	A54 - Preto Mate	8,57	2
BAJT600A54SET2	60	A54 - Preto Mate	8,57	2
BAJT800A54SET2	80	A54 - Preto Mate	8,57	2

battiscopa >> BAE Remate externo em plástico cor alumínio

Cod.	B mm	Acabamento	€/pc	pç
BAE600PS	60	PS - Prata	4,16	1
BAE800PS	80	PS - Prata	4,16	1

battiscopa >> BAI Remate interno em plástico cor alumínio

Cod.	B mm	Acabamento	€/pc	pç
BAI600PS	60	PS - Prata	4,16	1
BAI800PS	80	PS - Prata	4,16	1

rodapé >> BAT Topos terminais em Plástico cor alumínio

Cod.	B mm	Acabamento	€/conj	pç / conj
BAT600PSETDS	60	PS - Prata	8,33	2
BAT800PSETDS	80	PS - Prata	8,33	2

As cores da gama Profilitec, apresentadas nas páginas finais da tabela de preços, estão disponíveis mediante pedido nas seguintes condições:

- com prazos de entrega de 5 semanas;
- para uma quantidade mínima de 100 unidades.

*Aumento de 10% para quantidade inferiores a 20.
**Aumento de 10% para quantidades inferiores às indicadas.



Rodapé BA700

O BA700 é um perfil de rodapé em PVC que pode ser colado e fixo com adesivos ou parafusos. O perfil possui um pequeno encaixe na parte superior para facilitar a colagem e evitar a acumulação de pó e sujidade. Na parte inferior a junta é maior para compensar o espaço deixado durante a instalação entre o piso e a parede, geralmente preenchida com cola ou materiais isolantes, para permitir pequenos movimentos de assentamento.



BA700P12

Comprimento: 2,00metros



PVC expandido
H1 = 8 mm

Recomenda-se utilizar o adesivo multiusos FIXXTEC para fixar o produto. Para mais informação, consulte a página 368.

PVC

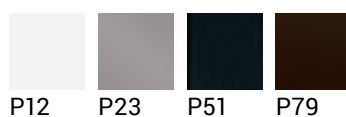

rodapé >> BA700 em PVC expandido				
Cod.	B mm	Acabamento	€/m	pç
BA700P12200	70	P12 - Branco Marfim	4,78	100*
BA700P23200	70	P23 - Cinza Cimento	4,78	100*
BA700P51200	70	P51 - Preto	4,78	100*
BA700P79200	70	P79 - Nogueira	4,78	100*

*Aumento de 10% para quantidade inferiores a 20.

**Aumento de 10% para quantidades inferiores às indicadas.



Rodapé BAS

Os rodapés BAS foram concebidos para satisfazer o design moderno e minimalista onde todos os elementos desenvolvem a sua função, integrando-se entre si de forma discreta e eficaz. Os perfis têm secção retangular reta, disponíveis em 3 alturas diferentes para satisfazer qualquer exigência estética.

Os BAS possuem também uma ranhura na parte oculta para facilitar a colagem e evitar manchas de cola durante a instalação. Os perfis estão equipados com juntas que se inserem no perfil criando um agradável efeito de continuidade.



BAS600AS

Comprimento: 2,70 metros



Alumínio

H1 = 10 mm

Recomenda-se utilizar o adesivo multiusos FIXXTEC para fixar o produto. Para mais informação, consulte a página 368.

Produto disponível a partir de julho de 2024

Alumínio

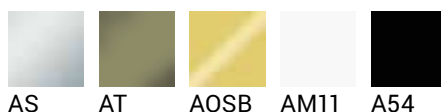

BAC400AS

rodapé >> BAS em Alumínio Anodizado				
Cod.	B mm	Acabamento	€/m	pç
BAS400AS270	40	AS - Prata	9,81	20*
BAS600AS270	60	AS - Prata	10,68	20*
BAS800AS270	80	AS - Prata	12,37	10**
BAS400AT270	40	AT - Titânio	14,84	20*
BAS600AT270	60	AT - Titânio	15,05	20*

rodapé >> BAS em Alumínio Escovado Anodizado Brilhante				
Cod.	B mm	Acabamento	€/m	pç
BAS400AOSB270	40	AOSB - Dourado brilhante escovado	19,33	20*
BAS600AOSB270	60	AOSB - Dourado brilhante escovado	19,51	20*

rodapés >> BAC Cápsulas universais em alumínio anodizado				
Cod.	B mm	Acabamento	€/pc	pç
BAC400AS	40	AS - Prata	10,36	1
BAC600AS	60	AS - Prata	11,54	1
BAC800AS	80	AS - Prata	12,71	1
BAC400AT	40	AT - Titânio	10,36	1
BAC600AT	60	AT - Titânio	11,54	1

rodapés >> Cápsulas BAC universais em alumínio anodizado brilhante escovado				
Cod.	B mm	Acabamento	€/pc	pç
BAC400AOSB	40	AOSB - Dourado brilhante escovado	10,36	1
BAC600AOSB	60	AOSB - Dourado brilhante escovado	11,54	1

*Aumento de 10% para quantidade inferiores a 20 (■)

**Aumento de 10% para quantidades inferiores às indicadas (■)

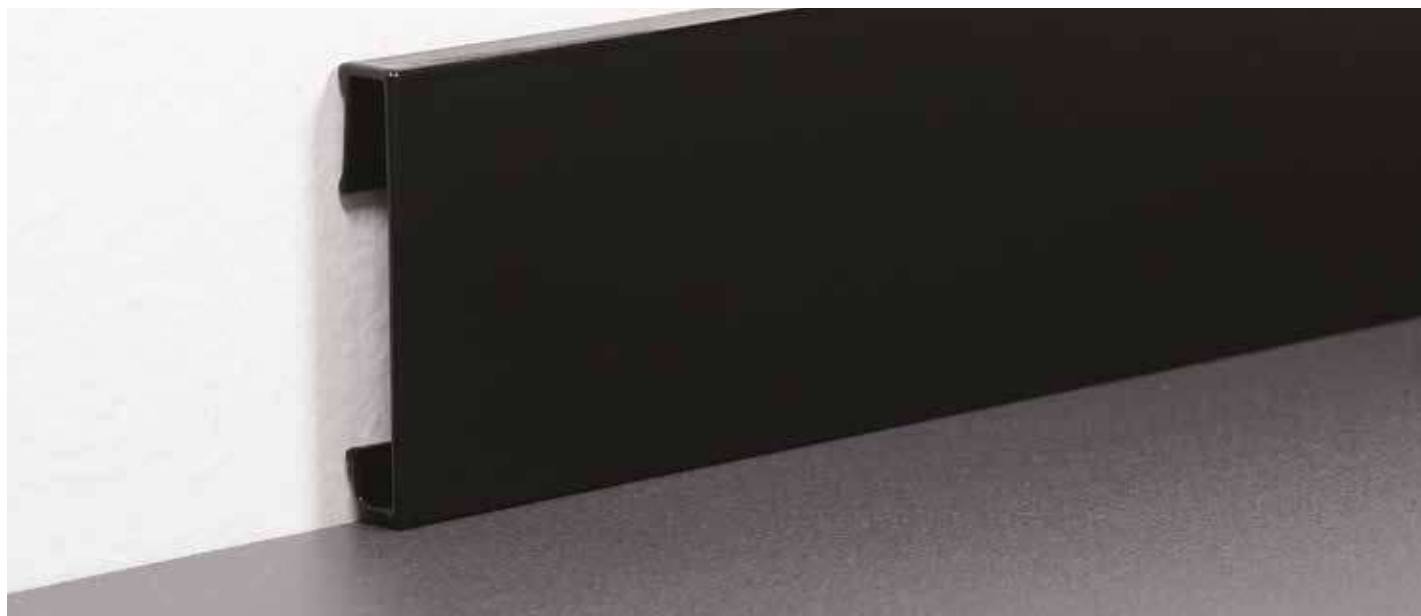

BAS400A54

rodapé >> BAS em alumínio lacado				
Cod.	B mm	Acabamento	€/ m	pç
BAS400AM11270	40	AM11 - Branco Mate	10,72	20*
BAS600AM11270	60	AM11 - Branco Mate	11,57	20*
BAS800AM11270	80	AM11 - Branco Mate	13,53	10**
BAS400A54270	40	A54 - Preto Mate	15,33	20*
BAS600A54270	60	A54 - Preto Mate	15,66	20*
BAS800A54270	80	A54 - Preto Mate	19,34	10**

rodapés >> BAC Cápsulas universais em alumínio lacado				
Cod.	B mm	Acabamento	€/ pc	pç
BAC400AM11	40	AM11 - Branco Mate	10,36	1
BAC600AM11	60	AM11 - Branco Mate	11,54	1
BAC800AM11	80	AM11 - Branco Mate	12,71	1
BAC400A54	40	A54 - Preto Mate	10,36	1
BAC600A54	60	A54 - Preto Mate	11,54	1
BAC800A54	80	A54 - Preto Mate	12,71	1

*Aumento de 10% para quantidade inferiores a 20 (■)

**Aumento de 10% para quantidades inferiores às indicadas (■)

Rodapé BI

Rodapé de alumínio anodizado fácil de instalar e pode ser usado para ocultar cabos ou proteger fios, proporcionando um elegante acabamento de rodapé. A peça interna de suporte é fixada na parede com parafusos. Este perfil é ideal para ambientes de escritório que tenham simultaneamente requisitos estéticos e requeiram soluções para passagem de fios telefónicos e informáticos.



BIS20ANF + BI700ASN

Comprimento: 2,70 metros

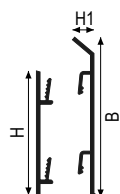

BASE: BIS 20 ANF + TOP: BI - Alumínio
H1 = 10 mm

Alumínio

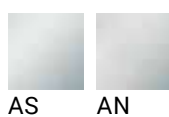

rodapé >> BIS Peças de suporte em Alumínio natural - Perfurado				
Cod.	H mm	Acabamento	€/ pc	pç
BIS20ANF	X	AN - Natural	1,88	10**

Suportes não incluídos, devem ser encomendados separadamente - sugerimos 2 a3 peças/m.

rodapé >> BI - TOP interligado em Alumínio Anodizado				
Cod.	B mm	Acabamento	€/ m	pç
BI700ASN270	70	AS - Prata	10,42	15**
BI1000ASN270	100	AS - Prata	16,87	15**

rodapé >> BII Remate Interno em Plástico				
Cod.	H mm	Acabamento	€/ pc	pç
BII700PS	X	PS - Prata	4,29	10**

rodapé >> BIE Remate Externo em Plástico				
Cod.	B mm	Acabamento	€/ pc	pç
BIE700PS	X	PS - Prata	4,29	10**

rodapé >> BIT Topos terminais em Plástico				
Cod.	B mm	Acabamento	€/ conj	pç / conj
BIT700PSSETDS	X	PS - Prata	4,29	2

*Aumento de 10% para quantidade inferiores a 20.
**Aumento de 10% para quantidades inferiores às indicadas.

Rodapé BI800

Rodapé de alumínio patenteado composto por dois elementos. O elemento base, que caracteriza a parte inferior, garante durabilidade e resistência ao desgaste. Está disponível em alumínio anodizado prata e pode ser colado ou aparafusado à parede. O elemento superior interligado cobre o elemento base criando um efeito estético inovador graças ao uso de diferentes materiais e cores. O rodapé também permite a passagem de eventuais cabos de serviço como TV e telefone.



BIM800ASN + BI800ASN

Comprimento: 2,70 metros

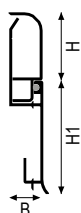

BIM 800 ASN + BI 800
H1 = 50 mm

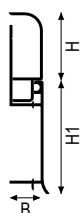

BIB 800 ASN + BI 800
H1 = 50 mm

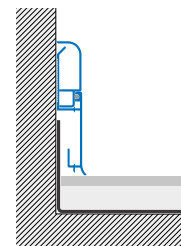

Recomenda-se utilizar o adesivo multiusos FIXXTEC para fixar o produto. Para mais informação, consulte a página 368.

Alumínio

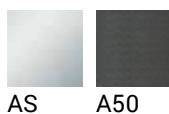

rodapé >> BIM - BASE do rodapé que cobre a camada impermeável em Alumínio Anodizado combinável com o "TOP" mencionado nas tabelas abaixo

Cod.	B mm	Acabamento	€/ m	pç
BIM800ASN270	15	AS - BASE Prata	14,12	10**

rodapé >> BI - TOP interligado em Alumínio Anodizado

Cod.	HxB mm	Acabamento	€/ m	pç
BI800ASN270	30x15	AS - Prata	7,98	20*

rodapé >> BI - TOP interligado em Alumínio Lacado Modern Line

Cod.	HxB mm	Acabamento	€/ m	pç
BI800A50270	30x15	A50 - Micáceos com Relevô	9,85	20*

rodapé >> BII Remate Interno em Plástico

Cod.	HxB mm	Acabamento	€/ pc	pç
BII800PS	x	PS - Prata	4,16	1

rodapé >> BIE Remate Externo em Plástico

Cod.	HxB mm	Acabamento	€/ pc	pç
BIE800PS	x	PS - Prata	4,16	1

rodapé >> BIT Topos terminais em Plástico

Cod.	H mm	Acabamento	€/ conj	pç / conj
BIT800PSSETDS		PS - Prata	4,16	2

*Aumento de 10% para quantidade inferiores a 20.
**Aumento de 10% para quantidades inferiores às indicadas.

Alumínio

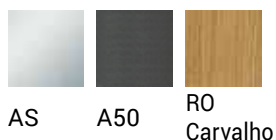

AS A50 RO
Carvalho



BIB + BI 800 RON

rodapé >> BIB - BASE interligado em Alumínio Anodizado combinável com o "TOP" mencionado nas tabelas abaixo

Cod.	B mm	Acabamento	€/m	pç
BI800ASN270	15	AS - BASE Prata	14,12	10**

rodapé >> BI - TOP interligado em Alumínio Anodizado

Cod.	HxB mm	Acabamento	€/m	pç
BI800ASN270	30x15	AS - Prata	7,98	20*

rodapé >> BI - TOP interligado em Alumínio Lacado Modern Line

Cod.	HxB mm	Acabamento	€/m	pç
BI800A50270	30x15	A50 - Micáceos com Relevo	9,85	20*

rodapé >> BI - TOP interligado em Madeira com efeito "Bicolor"

Cod.	HxB mm	Acabamento	€/m	pç
BI800RO270	30x15	RO - Carvalho Polido	16,04	20*
BI800RON270	30x15	RO - Carvalho Natural	14,44	20*

*Aumento de 10% para quantidade inferiores a 20.

**Aumento de 10% para quantidades inferiores às indicadas.

Rodapé BT

Perfil mínimo em alumínio para ligação entre pisos e paredes de baixa espessura ou mosaico de vidro. A particular secção do perfil permite ligar o revestimento de baixa espessura ao pavimento, deixando no lugar a correcta junta de dilatação perimetral. A alheta saliente inferior permite uma cobertura adequada da junta de dilatação perimetral, ao mesmo tempo que esconde possíveis defeitos de corte da laje assente no pavimento.



BT45AS+RJ45AS

Comprimento: 2,70 metros

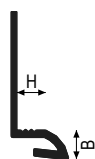

Alumínio
B = 5 mm

Alumínio

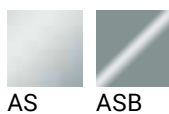

rodapé >> BT em Alumínio Anodizado				
Cod.	H mm	Acabamento	€/m	pç
BT45AS270	4,5	AS-Prata	8,91	40*

rodapé >> BT em Alumínio Brilhante				
Cod.	H mm	Acabamento	€/m	pç
BT45ASB270	4,5	ASB-Cromado	14,60	40*

roundjolly >> RJ em Alumínio Anodizado				
Cod.	H mm	Acabamento	€/m	pç
RJ45AS270	4,5	AS-Prata	5,05	40*

*Aumento de 10% para quantidade inferiores a 20.
**Aumento de 10% para quantidades inferiores às indicadas.



Rodapé BFW

O perfil PLANO BFW é um perfil que permite ao utilizador de paredes em pladur criar um rodapé à face com o mesmo material utilizado no pavimento. O perfil, que permanece invisível, serve de suporte para a colagem do rodapé e é compatível com o gesso cartonado mais comum. O rodapé PLANO BFW 1000/130 possui uma ranhura que permite também a aplicação de uma fita LED.



BFW600AN

Comprimento: 2,70 metros



BFW 600 - Alumínio



BFW 1000/130 - Alumínio



BFW 1000/220 - Alumínio



Recomenda-se utilizar o adesivo multiusos FIXXTEC para fixar o produto. Para mais informação, consulte a página 368.

Alumínio



AN



BFW600AN270



BFW600PSET5



BFW1000/130AN270

plano >> BFW 600 em Alumínio integrado na parede				
Cod.	HxB mm	Acabamento	€/m	pç
BFW600AN270	13,5x60	AN - Natural	11,97	15**
BFW1000/130AN270	13x100	AN - Natural	26,35	8**
BFW1000/220AN270	22x100	AN - Natural	20,60	12**

plano >> BFWI Remate Interno em Plástico para BFW			
Cod.	Acabamento	€/conj	pç/conj
BFWI600PSET5	PS - Prata	11,89	5

plano >> BFWE Remate Externo em Plástico para BFW			
Cod.	Acabamento	€/conj	pç/conj
BFWE600PSET5	PS - Prata	11,89	5

plano >> BFWG Junção em Plástico para BFW			
Cod.	Acabamento	€/conj	pç/conj
BFWG600PSET10	PS - Prata	3,91	10

*Aumento de 10% para quantidade inferiores a 20.

**Aumento de 10% para quantidades inferiores às indicadas.



Rodapé BFZ

BFZ é um perfil de construção que permite realizar um rodapé nivelado com a parede com o mesmo material do pavimento. Na parte inferior existem ranhuras especiais, concebidas para a união de um perfil linear, criadas para determinar o plano da betonilha e garantir o posicionamento perfeito das alturas de portas e janelas.



BFZ1000/130AN

Comprimento: 2,70 metros

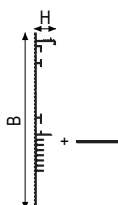

Alumínio

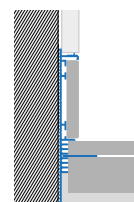

PP12X2AN incluído

Recomenda-se utilizar o adesivo multiusos FIXXTEC para fixar o produto. Para mais informação, consulte a página 368.

Alumínio



AN

plano >> BFZ em Alumínio de construção				
Cod.	HxB mm	Acabamento	€/m	pç
BFZ1000/130AN270	12,5x120	AN - Natural	37,72	8**

*Aumento de 10% para quantidade inferiores a 20.

**Aumento de 10% para quantidades inferiores às indicadas.



plano BF

Plano Design Rodapé patenteado é projetado para se integrar totalmente à parede, tornando-se uma transição de nível suave entre a parede e o revestimento do piso. A calha de base é instalada na estrutura da parede, nivelada com o reboco ou gesso cartonado. O perfil de acabamento encaixa perfeitamente na base. Uma folga horizontal de 5 mm entre a parede e o perfil de acabamento é um elemento de design diferenciado que também se adapta a diferenças de nível de piso de até 5 mm. Plano Design, um moderno sistema de design.



BF600ASN + BF550ASN

Comprimento: 2,70 metros

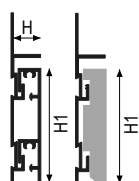

BASE: BF 600 + TOP: BF 550 - Alumínio
H = 13 mm

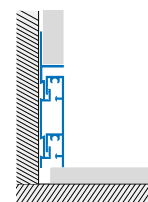

Recomenda-se utilizar o adesivo multiusos FIXXTEC para fixar o produto. Para mais informação, consulte a página 368.

Alumínio

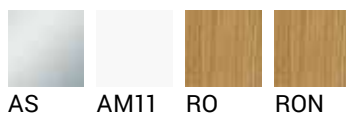

BFC AM11

*Aumento de 10% para quantidade inferiores a 20.
**Aumento de 10% para quantidades inferiores às indicadas.



plano BF

Alumínio

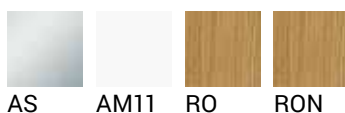

plano >> BF - BASE em Alumínio Anodizado - Plano Design apumado á parede				
Cod.	H1 mm	Acabamento	€/m	pç
BF600ASN270	60	AS-Prata	14,78	10**

plano >> BF - TOP em Alumínio Anodizado para BF 600				
Cod.	H1 mm	Acabamento	€/m	pç
BF550ASN270	55	AS-Prata	12,96	15**

plano >> BFC Remate em Alumínio Anodizado para rodapé Plano Design				
Cod.	H1 mm	Acabamento	€/pc	pç
BFC550AS	55	AS-Prata	10,36	1

plano >> BF - TOP em Alumínio Lacado para BF 600				
Cod.	H1 mm	Acabamento	€/m	pç
BF550AM11270	55	AM11 - Branco Mate	15,14	15**

plano >> BFC Remate em Alumínio Lacado para rodapé Plano Design				
Cod.	H1 mm	Acabamento	€/pc	pç
BFC550AM11	55	AM11 - Branco Mate	10,36	1

plano >> BF - TOP em Carvalho Natural para BF 600				
Cod.	H1 mm	Acabamento	€/m	pç
BF550RON270	55	RO - Carvalho Natural	19,63	15**
BF550RO270	55	RO - Carvalho Polido	21,11	15**

*Aumento de 10% para quantidade inferiores a 20.

**Aumento de 10% para quantidades inferiores às indicadas.



plano PS

A Profilitec alarga a gama de rodapés com a introdução da família Plano PS, especialmente concebida para a aplicação integrada de painéis de gesso cartonado em revestimentos. O rodapé Plano PS, em alumínio, é proposto em duas alturas, 70 mm e 100 mm, tanto em acabamento anodizado como lacado e é indicado para aplicações de gesso cartonado diretamente na parede. O perfil, que tem várias alturas e espessuras de chapa, é muito fácil de instalar utilizando FIXXTEC, um adesivo específico em cartucho ou aparafusado. A geometria inovadora torna-o especialmente indicado em aplicações onde é necessário um determinado espaço para a junta perimetral, contendo inclusive ao mínimo a curvatura na parte inferior, mantendo um aspeto limpo nas suas linhas. A frente favorece a instalação opcional de faixas LED, caso seja solicitado pelos projetistas.



PS1000/13AM11

Comprimento: 2,70 metros

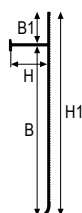

Alumínio
B1 = 13 mm
H1 = B1 + B + 1,3 mm

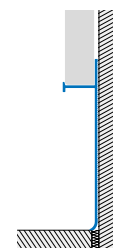

Alumínio



plano >> PS Perfil para gesso cartonado em Alumínio Anodizado				
Cod.	HxB mm	Acabamento	€/m	pç
PS700/13AS270	13x70	AS - Prata	12,97	10**
PS1000/13AS270	13x100	AS - Prata	18,98	10**
PS700/15AS270	15x70	AS - Prata	13,29	10**
PS1000/15AS270	15x100	AS - Prata	19,22	10**

plano >> Perfil PS para gesso cartonado em Alumínio Lacado				
Cod.	HxB mm	Acabamento	€/m	pç
PS700/13AM11270	13x70	AM11 - Branco Mate	13,21	10**
PS1000/13AM11270	13x100	AM11 - Branco Mate	18,98	10**
PS700/15AM11270	15x70	AM11 - Branco Mate	13,53	10**
PS1000/15AM11270	15x100	AM11 - Branco Mate	19,22	10**
PS700/13A54270	13x70	A54 - Preto Mate	13,21	10**
PS1000/13A54270	13x100	A54 - Preto Mate	18,98	10**
PS700/15A54270	15x70	A54 - Preto Mate	13,53	10**
PS1000/15A54270	15x100	A54 - Preto Mate	19,22	10**

*Aumento de 10% para quantidade inferiores a 20 (■)

**Aumento de 10% para quantidades inferiores às indicadas (■)



plano PS130

O gesso cartonado é um material cada vez mais escolhido e utilizado tanto na construção residencial moderna como na comercial. O PLANO PS130, um novo perfil único, finaliza com elegância as instalações de teto e parede de gesso cartonado. A discreta seção de perfil de 13x13mm contorna perfeitamente os painéis de gesso cartonado. Ao nível do solo, o perfil liga ao rodapé PLANO DESIGN BF para uma instalação totalmente integrada. O resultado é um perfil que deixa um pequeno vão de espaço negativo, que aparenta suspender a parede no ar. É um recurso de design minimalista.



PS130AGR

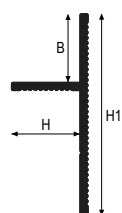

Alumínio
B = 13 mm
H1 = 38,2 mm

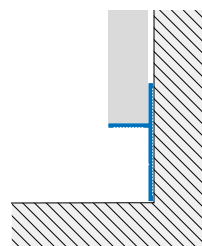

Comprimento: 2,70 metros

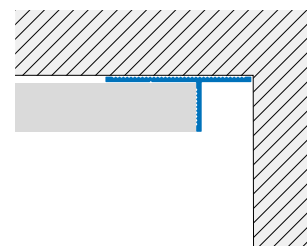

Recomenda-se utilizar o adesivo multiusos FIXXTEC para fixar o produto. Para mais informação, consulte a página 368.

Alumínio



plano >> Perfil PS130 para placa de gesso cartonado em Alumínio Anodizado				
Cod.	H mm	Acabamento	€/m	pç
PS130AS270	13	AS - Prata	7,09	30*
PS130AGR270	13	AGR - Grafite	11,62	30*

plano >> Perfil PS130 para gesso cartonado em Alumínio Lacado				
Cod.	H mm	Acabamento	€/m	pç
PS130AM11270	13	AM11 - Branco Mate	8,95	30*
PS130A54270	13	A54 - Preto Mate	8,95	30*



PS130AS

*Aumento de 10% para quantidade inferiores a 20.
**Aumento de 10% para quantidades inferiores às indicadas.



plano PPS130

Perfil em alumínio PPS130.

Inovador e único no seu género, o perfil PPS130 representa uma solução de acabamento de alta qualidade para aplicações em gesso cartonado. Combina funcionalidade e estética, valorizando qualquer ambiente residencial ou comercial. Graças à sua secção de 13 mm, integra-se perfeitamente com a espessura das placas de gesso cartonado mais comuns. Pode ser utilizado como um elegante elemento decorativo com faixas LED ao nível do rodapé, como sinalização ao longo das paredes ou para iluminar os perímetros do teto, em linha com as tendências mais atuais do design arquitetónico. A base de apoio funciona como uma cobertura ideal para juntas, mesmo em pisos de madeira, enquanto a parte frontal esconde a faixa LED, criando um refinado jogo de luz e sombra, capaz de valorizar qualquer espaço.



PPS130AS

Comprimento: 2,70 metros

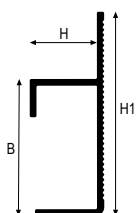

Alumínio
H1 = 39,5 mm
B = 26,5 mm

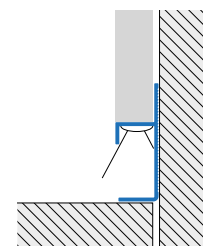

Recomenda-se utilizar o adesivo multiusos FIXXTEC para fixar o produto. Para mais informação, consulte a página 368.

Alumínio



AS AM11 A54

plano >> PPS130 Perfil LED para gesso cartonado em alumínio anodizado				
Cod.	H mm	Acabamento	€/m	pç
PPS130AS270	13	AS - Prata	11,39	15**

plano >> PPS130 Perfil LED para gesso cartonado em alumínio lacado				
Cod.	H mm	Acabamento	€/m	pç
PPS130AM11270	13	AM11 - Branco Mate	10,43	15**
PPS130A54270	13	A54 - Preto Mate	13,97	15**

*Aumento de 10% para quantidade inferiores a 20.

**Aumento de 10% para quantidades inferiores às indicadas.



sanitec IC60

Sanitec IC60 é um rodapé em resina criado para a execução de juntas higiénicas entre pavimentos e paredes ou entre duas paredes, nomeadamente nos sectores hospitalar, químico e alimentar. Projetado para aplicações em superfícies existentes, portanto, utilizável para reformas e requalificação de edifícios públicos construídos anteriormente porque cumprem as normas vigentes. As arestas exteriores moldadas garantem uma perfeita aderência do perfil ao suporte.



IC60P11

Comprimento: 2,70 metros

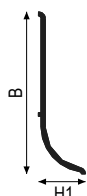

PVC
H1 = 20 mm

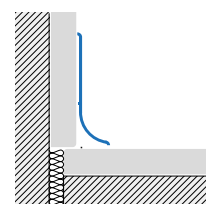

Recomenda-se utilizar o adesivo multiusos FIXXTEC para fixar o produto. Para mais informação, consulte a página 368.

PVC



P11

rodapé >> IC em Resina Sintética toda a massa colorida Resinil				
Cod.	B mm	Acabamento	€/m	pç
IC60P11270	60	P11 - Branco Puro	7,28	40*

*Aumento de 10% para quantidade inferiores a 20.

**Aumento de 10% para quantidades inferiores às indicadas.



wallprotection WB

Rodapé em Resina Sintética toda a massa colorida Resintop para esconder os efeitos do desgaste e resistente a impactos. A superfície lisa torna-o fácil de limpar e mais higiénico do que os rodapés tradicionais. Disponível em cores e uma variedade de opções de duas cores. Para benefícios sanitários, o perfil é côncavo o que permitirá que seja fixo ao piso por meio de um procedimento de solda a frio para um acabamento totalmente homogêneo. Graças à composição especial do material e à cavidade específica no fundo, este rodapé também pode ser soldado quimicamente ao piso de PVC, como muitas vezes é exigido pelas normas de higiene. O perfil de rodapé WB pode ser coordenado com os outros perfis da gama de proteção de paredes - protetores de canto (WA) e protetores de parede (WP).



WB100P11/22

Comprimento: 2,70 metros



Resina sintética
H1 = 15,8 mm

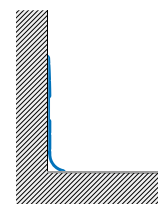

Recomenda-se utilizar o adesivo multiusos FIXXTEC para fixar o produto. Para mais informação, consulte a página 368.

Resina sintética

wallprotection >> WB em Resina Sintética toda a massa colorida Resintop				
Cod.	B mm	Acabamento	€/m	pç
WB100P11/22270	100	P11 - Branco + Cinza Pastel	9,60	15**
WB100P11/11270	100	P11 - Branco + Branco Puro	9,60	15**
WB100P22/22270	100	P22 - Cinza + Cinza Pastel	9,60	15**

*Aumento de 10% para quantidade inferiores a 20.

**Aumento de 10% para quantidades inferiores às indicadas.





Juntas

A organização estrutural de um edifício está sujeita a um movimento diferencial devido à contração e expansão dos materiais utilizados na construção e da sua fundação. As juntas de movimento são necessárias para absorver os movimentos naturais do edifício.

Aconselha-se, portanto, prever uma grelha adequada de juntas de dilatação durante a instalação, escolhendo o tipo de junta e a sua localização tendo em conta as cargas e tensões a que os revestimentos vão estar expostos e os diferentes coeficientes de dilatação linear termo-higrométrica da betonilha e azulejos e as possíveis interações entre diferentes materiais. De fato, a divisão da superfície e da betonilha por baixo é crucial para garantir uma instalação profissional tanto no método adesivo quanto no método tradicional.

coflex CE

COFLEX CE é uma junta de fracionamento de resina sintética projetada para subdividir grandes vãos de ladrilhos. O tamanho do perfil é escolhido de acordo com a espessura da telha e deve ficar 5 +/- 1mm abaixo da elevação do piso. A junta deve ser colocada em correspondência com as juntas do suporte subjacente. Exclusivamente adequado para tráfego pedonal, este perfil oferece proteção limitada às arestas do ladrilho e compensa ligeiros movimentos diferenciais devido à contração e expansão do suporte. Instalar com argamassa fina.



CE110P10

Comprimento: 2,70 metros

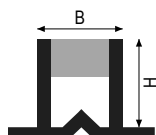

PVC
B = 8 mm



Sintético Coextrudido Resinil + Resinflex



P10 P23

coflex >> CE em PVC				
Cod.	H mm	Acabamento	€/m	pç
CE70P10270	7	P10 - Transparente	1,33	100*
CE90P10270	9	P10 - Transparente	1,61	50*
CE110P10270	11	P10 - Transparente	1,79	50*
CE130P10270	13	P10 - Transparente	2,04	50*
CE150P10270	15	P10 - Transparente	2,28	50*
CE70P23270	7	P23 - Cinza Cimento	1,33	100*
CE90P23270	9	P23 - Cinza Cimento	1,61	50*
CE110P23270	11	P23 - Cinza Cimento	1,79	50*
CE130P23270	13	P23 - Cinza Cimento	2,04	50*
CE150P23270	15	P23 - Cinza Cimento	2,28	50*



*Aumento de 10% para quantidade inferiores a 20.
**Aumento de 10% para quantidades inferiores às indicadas.

coflex CA

Coflex CA Juntas fracionamento concebidas para subdividir grandes vãos de ladrilhos. Os perfis em resina sintética coextrudada são compostos por flanges de ancoragem rígidos e perfurados e uma superfície superior durável e macia, resistente a mofo, bactérias, intempéries, corrosão, desgaste e raios UV. Adequado para aplicações internas e externas; a seção do perfil oferece proteção limitada ao revestimento. Idealmente usado em lojas, hotéis, instalações desportivas e escolas.



CA100P23

Comprimento: 2,70 metros

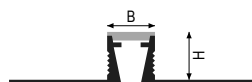

Sintético Coextrudado
Resinil + Resinflex

B = 10 mm



Sintético Coextrudado Resinil + Resinflex



coflex >> CA Sintético Coextrudado Resinil + Resinflex				
Cod.	H mm	Acabamento	€/m	pç
CA60P11270	6	P11 - Branco Puro	5,18	72*
CA80P11270	8	P11 - Branco Puro	5,22	64*
CA100P11270	10	P11 - Branco Puro	5,71	56*
CA125P11270	12,5	P11 - Branco Puro	6,16	48*
CA60P23270	6	P23 - Cinza Cimento	5,18	72*
CA80P23270	8	P23 - Cinza Cimento	5,22	64*
CA100P23270	10	P23 - Cinza Cimento	5,71	56*
CA125P23270	12,5	P23 - Cinza Cimento	6,16	48*
CA150P23270	15	P23 - Cinza Cimento	6,79	40*
CA200P23270	20	P23 - Cinza Cimento	8,11	32*
CA60P32270	6	P32 - Bege Escuro	5,18	72*
CA80P32270	8	P32 - Bege Escuro	5,22	64*
CA100P32270	10	P32 - Bege Escuro	5,71	56*
CA125P32270	12,5	P32 - Bege Escuro	6,16	48*
CA60P51270	6	P51 - Preto	5,18	72*
CA80P51270	8	P51 - Preto	5,22	64*
CA100P51270	10	P51 - Preto	5,71	56*
CA125P51270	12,5	P51 - Preto	6,16	48*



*Aumento de 10% para quantidade inferiores a 20.
**Aumento de 10% para quantidades inferiores às indicadas.

coflex CAJ

COFLEX CAJ Juntas de fracionamento que se integram totalmente na largura de 5 mm da argamassa. Os perfis em resina sintética coextrudada são compostos por flanges de ancoragem rígidos e perfurados e uma superfície superior durável e macia, resistente a mofo, bactérias, intempéries, corrosão, desgaste e raios UV. São concebidos para subdividir grandes vãos de ladrilho em pisos cerâmicos. Adequado para aplicações internas e externas; a seção do perfil oferece proteção limitada à borda do ladrilho. Idealmente usado em lojas, hotéis, instalações desportivas e escolas.



CAJ 100 P23

Comprimento: 2,70 metros

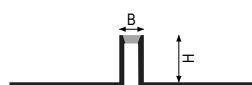

Sintético Coextrudido
Resinil + Resinflex

B = 5 mm

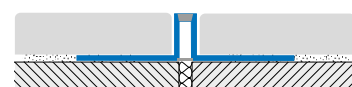

Sintético Coextrudido Resinil + Resinflex



coflex >> CAJ Sintético Coextrudido Resinil + Resinflex				
Cod.	H mm	Acabamento	€/ m	pç
CAJ45P11270	4,5	P11 - Branco Puro	4,81	80*
CAJ60P11270	6	P11 - Branco Puro	4,81	90*
CAJ80P11270	8	P11 - Branco Puro	4,85	80*
CAJ100P11270	10	P11 - Branco Puro	5,30	70*
CAJ125P11270	12,5	P11 - Branco Puro	5,72	60*
CAJ45P23270	4,5	P23 - Cinza Cimento	4,81	80*
CAJ60P23270	6	P23 - Cinza Cimento	4,81	90*
CAJ80P23270	8	P23 - Cinza Cimento	4,85	80*
CAJ100P23270	10	P23 - Cinza Cimento	5,30	70*
CAJ125P23270	12,5	P23 - Cinza Cimento	5,72	60*
CAJ45P32270	4,5	P32 - Bege Escuro	4,81	80*
CAJ60P32270	6	P32 - Bege Escuro	4,81	90*
CAJ80P32270	8	P32 - Bege Escuro	4,85	80*
CAJ100P32270	10	P32 - Bege Escuro	5,30	70*
CAJ125P32270	12,5	P32 - Bege Escuro	5,72	60*
CAJ45P51270	4,5	P51 - Preto	4,81	80*
CAJ60P51270	6	P51 - Preto	4,81	90*
CAJ80P51270	8	P51 - Preto	4,85	80*
CAJ100P51270	10	P51 - Preto	5,30	70*
CAJ125P51270	12,5	P51 - Preto	5,72	60*



*Aumento de 10% para quantidade inferiores a 20.

**Aumento de 10% para quantidades inferiores às indicadas.



coflex CAJP

COFLEX CAJ Juntas de fracionamento que se integram totalmente na largura de 5 mm da argamassa. Os perfis em resina sintética coextrudada são compostos por flanges de ancoragem rígidos e perfurados e uma superfície superior durável e macia, resistente a mofo, bactérias, intempéries, corrosão, desgaste e raios UV. São concebidos para subdividir grandes vãos de ladrilho em pisos cerâmicos. Adequado para aplicações internas e externas; a seção do perfil oferece proteção limitada à borda do ladrilho. Idealmente usado em lojas, hotéis, instalações desportivas e escolas.



CAJP80P23

Comprimento: 2,70 metros

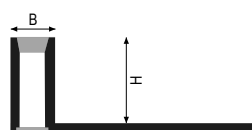

Sintético Coextrudado
Resinil + Resinflex

B = 5 mm

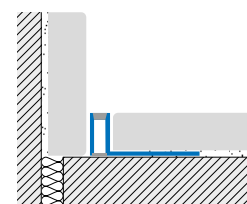

Sintético Coextrudado Resinil + Resinflex

P23

coflex >> CAJP Sintético Coextrudado Resinil + Resinflex				
Cod.	H mm	Acabamento	€/m	pç
CAJP45P23270	4,5	P23 - Cinza Cimento	4,81	160*
CAJP60P23270	6	P23 - Cinza Cimento	4,81	150*
CAJP80P23270	8	P23 - Cinza Cimento	4,85	110*
CAJP100P23270	10	P23 - Cinza Cimento	5,30	90*
CAJP125P23270	12,5	P23 - Cinza Cimento	5,72	90*

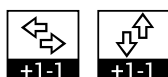

*Aumento de 10% para quantidade inferiores a 20.
**Aumento de 10% para quantidades inferiores às indicadas.

coflex CTL

COFLEX CTL Juntas de dilatação compostas por uma estrutura metálica e um preenchimento central flexível, porém durável, que pode ser retificado e polido no local. Devido à sua resistência à corrosão e ao desgaste, os perfis são ideais para instalações de ladrilhos de pedra em ambientes industriais e comerciais. O perfil angular de metal protege as bordas vulneráveis do ladrilho contra tensões mecânicas que podem causar lascas e rachaduras; os flanges metálicos absorvem e redistribuem cargas, compressão e expansão de materiais. Idealmente usado em lojas, hotéis, instalações desportivas e escolas.



CTL100AN51

Comprimento: 2,70 metros

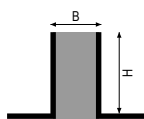

Aço Inox - Alumínio - Latão +
Inserto para polir EPDM

B = 10 mm

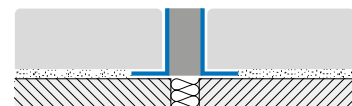

Aço Inox



*Aumento de 10% para quantidade inferiores a 20.
**Aumento de 10% para quantidades inferiores às indicadas.

coflex >> CTL em Aço Inox AISI 304 - DIN 1.4301 + Inseto para polir EPDM

Cod.	H mm	Acabamento	€ / m	pç
CTL80IL23270	8	IL23 - Cinza Cimento	52,00	20*
CTL100IL23270	10	IL23 - Cinza Cimento	53,55	15**
CTL125IL23270	12,5	IL23 - Cinza Cimento	56,01	15**
CTL150IL23270	15	IL23 - Cinza Cimento	58,94	10**
CTL200IL23270	20	IL23 - Cinza Cimento	61,88	10**
CTL250IL23270	25	IL23 - Cinza Cimento	64,45	10**
CTL300IL23270	30	IL23 - Cinza Cimento	67,08	5**
CTL80IL32270	8	IL32 - Bege Escuro	52,00	20*
CTL100IL32270	10	IL32 - Bege Escuro	53,55	15**
CTL125IL32270	12,5	IL32 - Bege Escuro	56,01	15**
CTL150IL32270	15	IL32 - Bege Escuro	58,94	10**
CTL200IL32270	20	IL32 - Bege Escuro	61,88	10**
CTL250IL32270	25	IL32 - Bege Escuro	64,45	10**
CTL300IL32270	30	IL32 - Bege Escuro	67,08	5**
CTL80IL51270	8	IL51 - Preto	52,00	20*
CTL100IL51270	10	IL51 - Preto	53,55	15**
CTL125IL51270	12,5	IL51 - Preto	56,01	15**
CTL150IL51270	15	IL51 - Preto	58,94	10**
CTL200IL51270	20	IL51 - Preto	61,88	10**
CTL250IL51270	25	IL51 - Preto	64,45	10**
CTL300IL51270	30	IL51 - Preto	67,08	10**



CTL IL 32

Alumínio

coflex >> CTL em Alumínio Natural + Inseto para polir EPDM

Cod.	H mm	Acabamento	€ / m	pç
CTL80AN23270	8	A23 - Cinza Cimento	32,90	30*
CTL100AN23270	10	A23 - Cinza Cimento	34,11	30*
CTL125AN23270	12,5	A23 - Cinza Cimento	36,22	25*
CTL150AN23270	15	A23 - Cinza Cimento	38,60	20*
CTL200AN23270	20	A23 - Cinza Cimento	40,18	15**
CTL250AN23270	25	A23 - Cinza Cimento	42,70	15**
CTL300AN23270	30	A23 - Cinza Cimento	45,22	10**
CTL80AN32270	8	A32 - Bege Escuro	32,90	30*
CTL100AN32270	10	A32 - Bege Escuro	34,11	30*
CTL125AN32270	12,5	A32 - Bege Escuro	36,22	25*
CTL150AN32270	15	A32 - Bege Escuro	38,60	20*
CTL200AN32270	20	A32 - Bege Escuro	40,18	15**
CTL250AN32270	25	A32 - Bege Escuro	42,70	15**
CTL300AN32270	30	A32 - Bege Escuro	45,22	10**
CTL80AN51270	8	A51 - Preto	32,90	30*
CTL100AN51270	10	A51 - Preto	34,11	30*
CTL125AN51270	12,5	A51 - Preto	36,22	25*
CTL150AN51270	15	A51 - Preto	38,60	20*
CTL200AN51270	20	A51 - Preto	40,18	15**
CTL250AN51270	25	A51 - Preto	42,70	15**
CTL300AN51270	30	A51 - Preto	45,22	10**



*Aumento de 10% para quantidade inferiores a 20.

**Aumento de 10% para quantidades inferiores às indicadas.

Latão

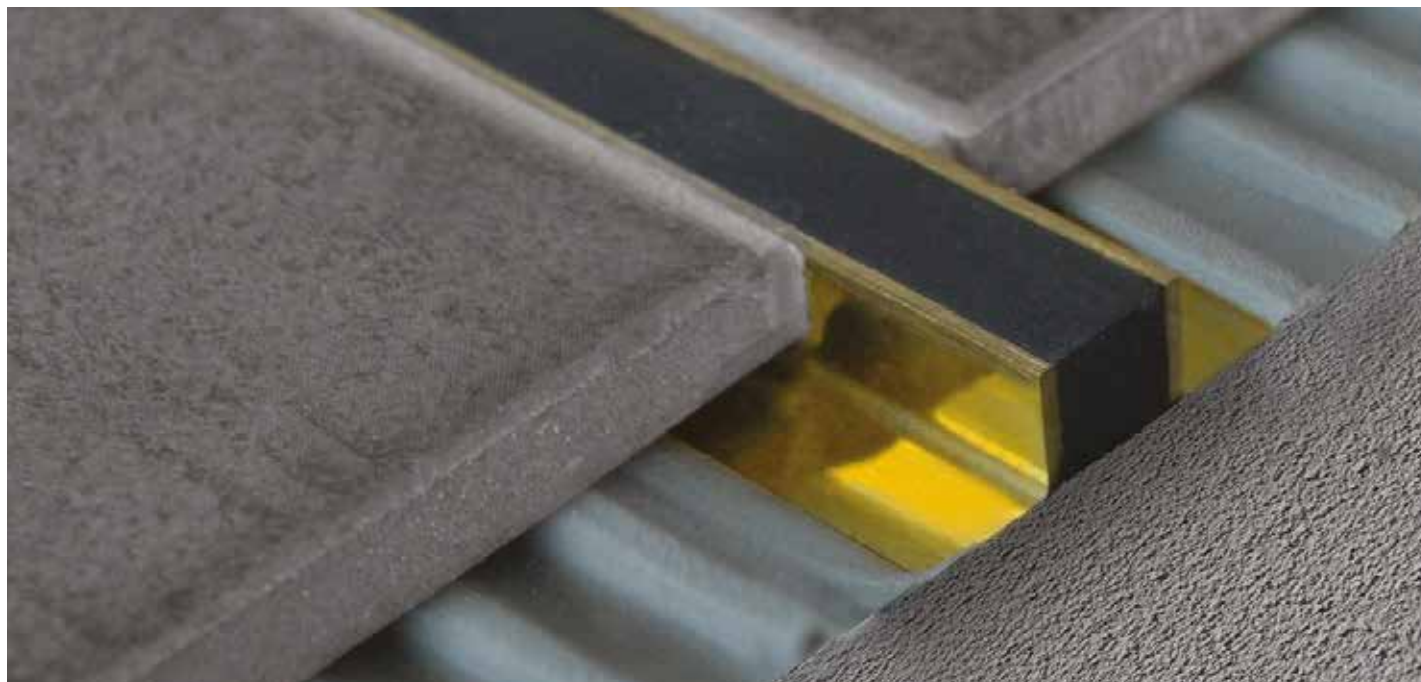

CTL ON 51

coflex >> CTL em Latão + Inseto para polir EPDM				
Cod.	H mm	Acabamento	€/ m	pç
CTL800N23270	8	ON23 - Cinza Cimento	44,71	15**
CTL1000N23270	10	ON23 - Cinza Cimento	47,10	15**
CTL1250N23270	12,5	ON23 - Cinza Cimento	49,61	10**
CTL1500N23270	15	ON23 - Cinza Cimento	52,74	10**
CTL2000N23270	20	ON23 - Cinza Cimento	56,19	10**
CTL2500N23270	25	ON23 - Cinza Cimento	59,70	10**
CTL3000N23270	30	ON23 - Cinza Cimento	63,19	5**
CTL800N32270	8	ON32 - Bege Escuro	44,71	15**
CTL1000N32270	10	ON32 - Bege Escuro	47,10	15**
CTL1250N32270	12,5	ON32 - Bege Escuro	49,61	10**
CTL1500N32270	15	ON32 - Bege Escuro	52,74	10**
CTL2000N32270	20	ON32 - Bege Escuro	56,19	10**
CTL2500N32270	25	ON32 - Bege Escuro	59,70	10**
CTL3000N32270	30	ON32 - Bege Escuro	63,19	5**
CTL800N51270	8	ON51 - Preto	44,71	15**
CTL1000N51270	10	ON51 - Preto	47,10	15**
CTL1250N51270	12,5	ON51 - Preto	49,61	10**
CTL1500N51270	15	ON51 - Preto	52,74	10**
CTL2000N51270	20	ON51 - Preto	56,19	10**
CTL2500N51270	25	ON51 - Preto	59,70	10**
CTL3000N51270	30	ON51 - Preto	63,19	5**



*Aumento de 10% para quantidade inferiores a 20.

**Aumento de 10% para quantidades inferiores às indicadas.

coflex CBR

COFLEX CBR é composto por dois perfis metálicos duplos acoplados com uma junta em material sintético coextrudido. Os perfis metálicos com ranhura em cauda de andorinha patenteada foram concebidos para aumentar a resistência das arestas do revestimento quando submetidas a cargas. A inserção sintética compensa eficazmente os movimentos na superfície de ladrilho. O COFLEX CBR é adequado para suportar cargas distribuídas. Também neste caso escolha a espessura correspondente ao ladrilho utilizado, o perfil não deve em caso algum sobressair da superfície de revestimento, mas deve ser cerca de 0,5 ÷ 1 mm menor. Situação de aplicações típicas: lojas, zonas de lazer como hotéis, centros desportivos e escolas.



CBR100AN23

Comprimento: 2,70 metros - Fornecido completamente montado

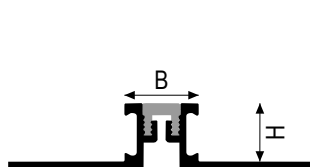

Alumínio Natural + Inseto sintético

B = 10 mm

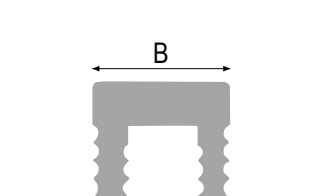

Inseto Sintético

B = 5 mm



Alumínio Natural + Inseto sintético

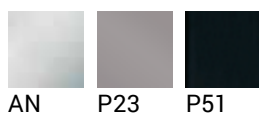

AN

P23

P51

coflex >> CBR em Alumínio Natural + Inseto Sintético				
Cod.	H mm	Acabamento	€/m	pç
CBR45AN23270	4,5	A23 - Cinza Cimento	14.09	30*
CBR60AN23270	6	A23 - Cinza Cimento	14.31	25*
CBR80AN23270	8	A23 - Cinza Cimento	14.60	20*
CBR100AN23270	10	A23 - Cinza Cimento	14.86	20*
CBR125AN23270	12,5	A23 - Cinza Cimento	15.29	20*
CBR150AN23270	15	A23 - Cinza Cimento	16.19	20*
CBR200AN23270	20	A23 - Cinza Cimento	17.52	20*
CBR45AN51270	4,5	A51 - Preto	14.09	30*
CBR60AN51270	6	A51 - Preto	14.31	25*
CBR80AN51270	8	A51 - Preto	14.60	20*
CBR100AN51270	10	A51 - Preto	14.86	20*
CBR125AN51270	12,5	A51 - Preto	15.29	20*
CBR150AN51270	15	A51 - Preto	16.19	20*
CBR200AN51270	20	A51 - Preto	17.52	20*

coflex >> CBRI Inseto de substituição Resinflex				
Cod.	B mm	Acabamento	€/m	pç
CBRI5P23	5	P23 - Cinza Cimento	1,97	20*
CBRI5P51	5	P51 - Preto	1,97	20*

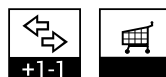

+1-1



*Aumento de 10% para quantidade inferiores a 20.

**Aumento de 10% para quantidades inferiores às indicadas.

coflex CB

COFLEX CB é composto por dois perfis metálicos duplos acoplados com uma junta em material sintético coextrudido. Os perfis metálicos com ranhura em cauda de andorinha patenteadas foram concebidos para aumentar a resistência das arestas do revestimento quando submetidas a cargas. A inserção sintética compensa eficazmente os movimentos na superfície de ladrilho. COFLEX CB é adequado para suportar cargas distribuídas. Também neste caso escolha a espessura correspondente ao ladrilho utilizado, o perfil não deve em caso algum sobressair da superfície de revestimento, mas deve ser cerca de 0,5 ÷ 1 mm menor. Situação de aplicações típicas: lojas, zonas de lazer como hotéis, centros desportivos e escolas.



CB100AN23

Comprimento: 2,70 metros - Fornecido completamente montado

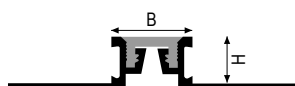

A-O+ Inserto sintético Resinflex
B = 16 mm

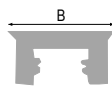

Inserto sintético Resinflex
B = 16 mm

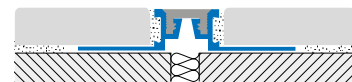

Inserção substituível. Ver a próxima página.



CB AN 51

*Aumento de 10% para quantidade inferiores a 20.

**Aumento de 10% para quantidades inferiores às indicadas.

Alumínio Natural + Inserção sintética Resinflex

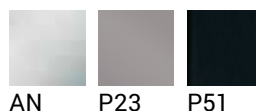

AN P23 P51

coflex >> CB em Alumínio Natural + Inseto Sintético Resinflex				
Cod.	H mm	Acabamento	€/m	pç
CB80AN23270	8	A23 - Cinza Cimento	16.52	24*
CB100AN23270	10	A23 - Cinza Cimento	16.83	20*
CB125AN23270	12,5	A23 - Cinza Cimento	17.29	20*
CB150AN23270	15	A23 - Cinza Cimento	18.32	20*
CB200AN23270	20	A23 - Cinza Cimento	19.84	16**
CB80AN51270	8	A51 - Preto	16.52	24*
CB100AN51270	10	A51 - Preto	16.83	20*
CB125AN51270	12,5	A51 - Preto	17.29	20*
CB150AN51270	15	A51 - Preto	18.32	20*
CB200AN51270	20	A51 - Preto	19.84	16**

coflex >> CBI Inseto de substituição Resinflex				
Cod.	B mm	Acabamento	€/m	pç
CBI10P23	10	P23 - Cinza Cimento	5,04	20*
CBI10P51	10	P51 - Preto	5,04	20*



Latão



ON P23 P51

coflex >> CB em Latão Natural + Inseto Sintético Resinflex				
Cod.	H mm	Acabamento	€/m	pç
CB80ON23270	8	ON23 - Cinza Cimento	37,30	8**
CB100ON23270	10	ON23 - Cinza Cimento	39.08	8**
CB125ON23270	12,5	ON23 - Cinza Cimento	41.33	8**
CB150ON23270	15	ON23 - Cinza Cimento	43.47	8**
CB200ON23270	20	ON23 - Cinza Cimento	47.43	7**
CB80ON51270	8	ON51 - Preto	37,30	8**
CB100ON51270	10	ON51 - Preto	39.08	8**
CB125ON51270	12,5	ON51 - Preto	41.33	8**
CB150ON51270	15	ON51 - Preto	43.47	8**
CB200ON51270	20	ON51 - Preto	47.43	7**

coflex >> CBI Inseto de substituição Resinflex				
Cod.	B mm	Acabamento	€/m	pç
CBI10P23	10	P23 - Cinza Cimento	5,04	20*
CBI10P51	10	P51 - Preto	5,04	20*



*Aumento de 10% para quantidade inferiores a 20.

**Aumento de 10% para quantidades inferiores às indicadas.

coflex CT

Junta de dilatação metálica com inserto de desgaste, muito resistente à passagem de cargas. Ideal para grés porcelânico. Os robustos cantos metálicos contínuos protegem as arestas do revestimento, mármore ou pedra e reduzem os esforços mecânicos, que na presença de tráfego intenso correm o risco de comprometer a integridade do pavimento. As laterais metálicas são constituídas por um perfil tipo trimtec com aresta superior recortada e arredondada para absorver cargas e altas tensões que incidem sobre o piso formando um corpo único com o adesivo e os ladrilhos. A zona de expansão EPDM tem excelente dureza com o compromisso certo entre flexibilidade e resistência. Situação de aplicações típicas: lojas, zonas de lazer como hotéis, centros desportivos e escolas.



CT100IL23

Comprimento: 2,70 metros

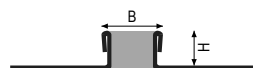

Aço Inox + Inseto de desgaste EPDM

B = 15 mm

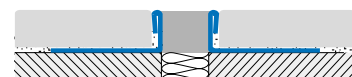

Aço Inox + Inseto de desgaste EPDM

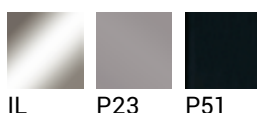

IL P23 P51

coflex >> CT em Aço Inox AISI 304 - DIN. 1.4301 - Polido + Inseto de desgaste EPDM				
Cod.	H mm	Acabamento	€/ m	pç
CT80IL23270	8	IL23 - Cinza Cimento	38,69	15**
CT100IL23270	10	IL23 - Cinza Cimento	40,02	15**
CT125IL23270	12,5	IL23 - Cinza Cimento	41,43	15**
CT150IL23270	15	IL23 - Cinza Cimento	48,48	10**
CT200IL23270	20	IL23 - Cinza Cimento	54,36	10**
CT80IL51270	8	IL51 - Preto	38,69	15**
CT100IL51270	10	IL51 - Preto	40,02	15**
CT125IL51270	12,5	IL51 - Preto	41,43	15**
CT150IL51270	15	IL51 - Preto	48,48	10**
CT200IL51270	20	IL51 - Preto	54,36	10**



+2-2

+1-1

*Aumento de 10% para quantidade inferiores a 20.
**Aumento de 10% para quantidades inferiores às indicadas.

coflex CTR

Junta de dilatação metálica com inserto de desgaste, muito resistente à passagem de cargas. Ideal para grés porcelânico. Os robustos cantos metálicos contínuos protegem as arestas do revestimento, mármore ou pedra e reduzem os esforços mecânicos, que na presença de tráfego intenso correm o risco de comprometer a integridade do pavimento. As laterais metálicas são constituídas por um perfil tipo trimtec com blanking e borda superior arredondada para absorver cargas e altas tensões que incidem sobre o piso formando um corpo único com o adesivo e os ladrilhos. A zona de expansão EPDM tem excelente dureza com o compromisso certo entre flexibilidade e resistência. A altura da junta deve ser escolhida em função da do pavimento a utilizar e em função da quantidade de cola a aplicar; o perfil não deve, em caso algum, sobressair da superfície de revestimento, mas deve ser aproximadamente $0,5 \div 1$ mm mais baixo.



CTR100IL23

Comprimento: 2,70 metros

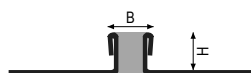

Aço Inox + Inseto de desgaste EPDM

B = 10 mm

IL23 = IL + P23

IL51 = IL + P51

Aço Inox + Inseto de desgaste EPDM



IL P23 P51



coflex >> CTR em Aço Inox AISI 304 - DIN. 1.4301 - Polido + Inseto de desgaste EPDM				
Cod.	H mm	Acabamento	€ / m	pç
CTR30IL23270	3	IL23 - Cinza Cimento	33,09	15**
CTR45IL23270	4,5	IL23 - Cinza Cimento	33,60	15**
CTR60IL23270	6	IL23 - Cinza Cimento	34,12	15**
CTR80IL23270	8	IL23 - Cinza Cimento	34,82	15**
CTR100IL23270	10	IL23 - Cinza Cimento	36,02	15**
CTR125IL23270	12,5	IL23 - Cinza Cimento	37,29	10**
CTR150IL23270	15	IL23 - Cinza Cimento	43,64	10**
CTR200IL23270	20	IL23 - Cinza Cimento	48,93	10**
CTR30IL51270	3	IL51 - Preto	33,09	15**
CTR45IL51270	4,5	IL51 - Preto	33,60	15**
CTR60IL51270	6	IL51 - Preto	34,12	15**
CTR80IL51270	8	IL51 - Preto	34,82	15**
CTR100IL51270	10	IL51 - Preto	36,02	15**
CTR125IL51270	12,5	IL51 - Preto	37,29	10**
CTR150IL51270	15	IL51 - Preto	43,64	10**
CTR200IL51270	20	IL51 - Preto	48,93	10**

*Aumento de 10% para quantidade inferiores a 20.

**Aumento de 10% para quantidades inferiores às indicadas.

coflex CBL

Os perfis COFLEX CBL são compostos por perfis metálicos duplos unidos por uma vedação central de resina sintética. Projetado para suportar cargas distribuídas, a borda vertical possui uma cavidade interna patenteada em forma de cauda de andorinha que maximiza a aderência do rejunte e a proteção da borda do ladrilho. A inserção de borracha central absorve e redistribui o movimento diferencial dentro da superfície do ladrilho. O tamanho do perfil é escolhido de acordo com a espessura da cerâmica e deve ficar 5 +/- 1 mm abaixo da elevação do piso. Ideal para lojas, hotéis, instalações desportivas e escolas.



CBL100AN51

Comprimento: 2,70 metros - Fornecido completamente montado

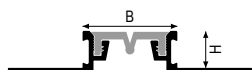

Alumínio - Latão + Inseto Sintético Resinflex

B = 26 mm

AN23= AN + P23

AN51= AN + P51

ON23= ON + P23

ON51= ON + P51

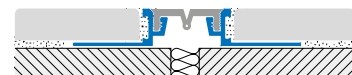

Alumínio Natural + Inseto Sintético Resinflex



AN P23 P51

coflex >> CBL em Alumínio Natural + Inseto Sintético Resinflex				
Cod.	H mm	Acabamento	€/ m	pç
CBL80AN23270	8	A23 - Cinza Cimento	18.32	20*
CBL100AN23270	10	A23 - Cinza Cimento	18.68	20*
CBL125AN23270	12,5	A23 - Cinza Cimento	19.21	20*
CBL150AN23270	15	A23 - Cinza Cimento	20.34	15**
CBL200AN23270	20	A23 - Cinza Cimento	22.02	15**
CBL80AN51270	8	A51 - Preto	18.32	20*
CBL100AN51270	10	A51 - Preto	18.68	20*
CBL125AN51270	12,5	A51 - Preto	19.21	20*
CBL150AN51270	15	A51 - Preto	20.34	15**
CBL200AN51270	20	A51 - Preto	22.02	15**

coflex >> CBI Inseto de substituição Resinflex				
Cod.	B mm	Acabamento	€/ m	pç
CBI20P23	20	P23 - Cinza Cimento	6,02	20*
CBI20P51	20	P51 - Preto	6,02	20*



*Aumento de 10% para quantidade inferiores a 20.

**Aumento de 10% para quantidades inferiores às indicadas.

Latão Natural + Inseto Sintético Resinflex



CBL ON 51

coflex >> CBL em Latão Natural + Inseto Sintético Resinflex				
Cod.	H mm	Acabamento	€/m	pç
CBL800N23270	8	ON23 - Cinza Cimento	39.56	10**
CBL1000N23270	10	ON23 - Cinza Cimento	41.42	8**
CBL1250N23270	12,5	ON23 - Cinza Cimento	43.81	8**
CBL1500N23270	15	ON23 - Cinza Cimento	46,10	8**
CBL2000N23270	20	ON23 - Cinza Cimento	50.28	6**
CBL800N51270	8	ON51 - Preto	39.56	10**
CBL1000N51270	10	ON51 - Preto	41.42	8**
CBL1250N51270	12,5	ON51 - Preto	43.81	8**
CBL1500N51270	15	ON51 - Preto	46,10	8**
CBL2000N51270	20	ON51 - Preto	50.28	6**

coflex >> CBI Inseto de substituição Resinflex				
Cod.	B mm	Acabamento	€/m	pç
CBI20P23	20	P23 - Cinza Cimento	6,02	20*
CBI20P51	20	P51 - Preto	6,02	20*



*Aumento de 10% para quantidade inferiores a 20.
 **Aumento de 10% para quantidades inferiores às indicadas.

coflex CK

COFLEX CK Junta de dilatação metálica, de alta resistência a cargas e durabilidade ao longo do tempo, garantindo sempre um agradável impacto visual. Compensa dilatações e contrações de pisos adjacentes graças ao deslizamento das duas peças metálicas uma na outra em ± 2 mm. Fornecido já montado na posição "neutra" e mantido na posição correta graças à junta de conexão elástica na parte inferior. Aplicações típicas: lojas, zonas de lazer como hotéis, centros desportivos e escolas.



CK100AN

Comprimento: 2,70 metros

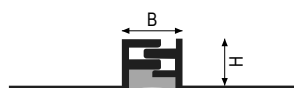

Alumínio - Latão
B = 11 mm



Alumínio



AN

coflex >> CK em Alumínio Natural				
Cod.	Hmm	Acabamento	€/m	pç
CK100AN270	10	AN - Natural	17,95	20*
CK125AN270	12,5	AN - Natural	18,48	20*

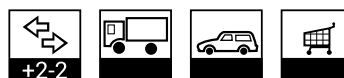

Latão



ON

coflex >> CK em Latão				
Cod.	Hmm	Acabamento	€/m	pç
CK100ON270	10	ON - Natural	40,37	10**
CK125ON270	12,5	ON - Natural	42,52	10**

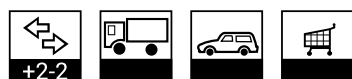

CK-ON

*Aumento de 10% para quantidade inferiores a 20.

**Aumento de 10% para quantidades inferiores às indicadas.



coflex CKM

COFLEX CKM Junta de dilatação metálica, de alta resistência a cargas e durabilidade ao longo do tempo, garantindo sempre um agradável impacto visual. Compensa dilatações e contrações de pisos adjacentes graças ao deslizamento das duas peças metálicas uma na outra em ± 2 mm. Fornecido já montado na posição "neutra" e mantido na posição correta graças à junta de conexão elástica na parte inferior. Aplicações típicas: lojas, zonas de lazer como hotéis, centros desportivos e escolas. Baias sugeridas de piso: 16 - 25m².



CKM450AN

Comprimento: 2,70 metros

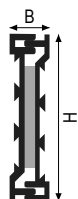

Alumínio - Latão
B = 11 mm

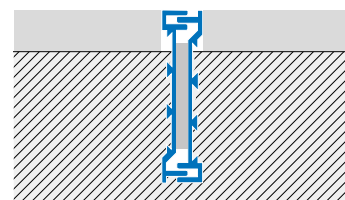

Alumínio



AN

coflex >> CKM em Alumínio Natural

Cod.	H mm	Acabamento	€/m	pç
CKM450AN270	45	AN - Natural	18,89	10**



Latão



ON

coflex >> CKM em Latão

Cod.	H mm	Acabamento	€/m	pç
CKM450ON270	45	ON - Natural	52,56	5**



CKM ON

*Aumento de 10% para quantidade inferiores a 20.

**Aumento de 10% para quantidades inferiores às indicadas.

coflex CMB

Junta recomendada para assentamento com argamassas, fabricada em material sintético de dupla densidade. É composto por duas partes estruturais rígidas unidas por insertos de material revestido de plástico macio, disponíveis em diversas cores. A junta CMB é utilizada para dividir o contrapiso ou betonilha conforme exigido pelo projeto.



CMB300P23

Comprimento: 2,70 metros

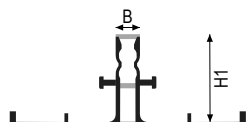

CMB P23
B = 8 mm

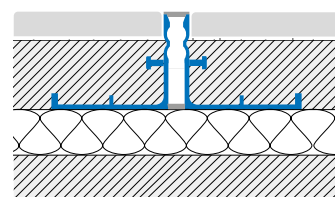

Sintético Coextrudido Resinil + Resinflex

P23

coflex >> CMB Sintético Coextrudido Resinil + Resinflex				
Cod.	H1 mm	Acabamento	€/m	pç
CMB300P23270	30	P23 - Cinza Cimento	8,49	15**
CMB450P23270	45	P23 - Cinza Cimento	11,48	15**
CMB600P23270	60	P23 - Cinza Cimento	14,42	10**



*Aumento de 10% para quantidade inferiores a 20.

**Aumento de 10% para quantidades inferiores às indicadas.



coflex CM

O CM coflex para assentamento de argamassas é um sistema modular que permite juntas com altura correspondente à espessura da betonilha com o revestimento cerâmico. Os perfis são confeccionados em material sintético, e o CM300 é selado na cabeça por um inserto macio, disponível em várias cores. A modularidade é obtida anexando o CM300P... a um ou mais perfis de extensão CM200P270; cada extensão CM200P270 aumenta a altura em 15 mm. A instalação pode ser completa com a base CMB300P270.



CM200P + CM300P23

Comprimento: 2,70 metros



CM 300
B = 8 mm

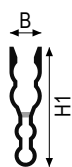

CM200P (Extensão)
B = 8 mm

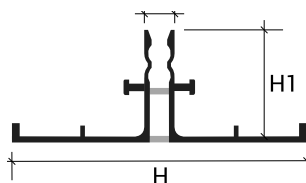

CMB P
B = 8 mm

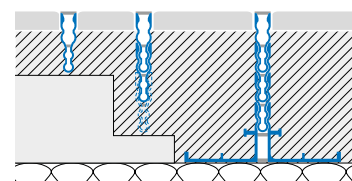

Sintético Coextrudido Resinil + Resinflex

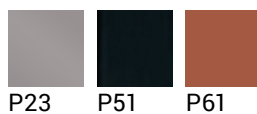

coflex >> CM Sintético Coextrudido Resinil + Resinflex				
Cod.	H1 mm	Acabamento	€ / m	pç
CM300P23270	30	P23 - Cinza Cimento	4,34	50*
CM300P51270	30	P51 - Preto	4,34	50*
CM300P61270	30	P61 - Rosso Klinker	4,34	50*
CM200P270	20	P23 - Resina	2,96	50*
CMB300P270	30	P23 - Cinza Cimento	7,13	12**



*Aumento de 10% para quantidade inferiores a 20.
**Aumento de 10% para quantidades inferiores às indicadas.

coflex CF

Junta de movimento em material sintético para assentamento de argamassa. Projetado para dividir grandes áreas de ladrilhos em áreas menores, oferece proteção limitada à borda do ladrilho. Compensa pequenos movimentos devido à expansão dos materiais de suporte, mas exclusivamente em compressão ou deslizamento. Situação de aplicações típicas: lojas, zonas de lazer como hotéis, centros desportivos e escolas.



CF350P23

Comprimento: 2,70 metros

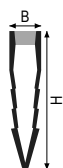

Sintético Coextrudido
Resinil + Resinflex

B = 8 mm

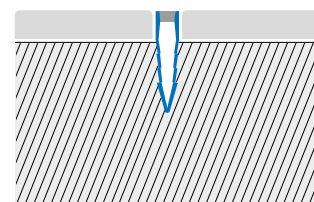

Sintético Coextrudido Resinil + Resinflex



P23

coflex >> CF em PVC				
Cod.	H mm	Acabamento	€/m	pç
CF230P10270	23	P10 - Transparente	2,15	70*
CF350P10270	35	P10 - Transparente	2,66	40*
CF450P10270	45	P10 - Transparente	3,20	30*
CF230P23270	23	P23 - Cinza Cimento	2,15	70*
CF350P23270	35	P23 - Cinza Cimento	2,66	60*
CF450P23270	45	P23 - Cinza Cimento	3,20	30*



*Aumento de 10% para quantidade inferiores a 20.
**Aumento de 10% para quantidades inferiores às indicadas.



coflex CD

Junta de fracionamento modular para assentamento em argamassa em material sintético. Projetado para dividir grandes áreas de azulejos em áreas menores. A utilização das respectivas extensões de encaixe - uma ou mais - permite a obtenção de importantes alturas. Oferece proteção limitada à borda do revestimento e compensa pequenos movimentos devido à expansão dos materiais de suporte, mas apenas em compressão ou deslizamento.



CD230P10 + CD220P

Comprimento: 2,70 metros

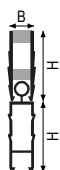

Sintético Coextrudido
Resinil + Resinflex

B = 8 mm

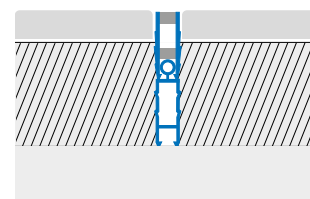

Sintético Coextrudido Resinil + Resinflex



coflex >> CD em PVC				
Cod.	H mm	Acabamento	€/m	pç
CD230P10270	23	P10 - Cinza + Transparente	2,64	40*
CD230P23270	23	P23 - Cinza Cimento	2,64	40*
CD220P270	22	P23 - Prolongador	1,73	40*



*Aumento de 10% para quantidade inferiores a 20.
**Aumento de 10% para quantidades inferiores às indicadas.

coflex CTM

Junta de dilatação metálica com inserto de desgaste específico para ladrilhos palladianos, mármore e granitos, resistente aos tratamentos de acabamento, rebarbação e polimento em obra. Situação de aplicações típicas: lojas, zonas de lazer como hotéis, centros desportivos e escolas.



CTM4400N51

Comprimento: 2,70 metros

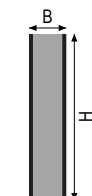

Aço Inox - Latão

B = 10 mm

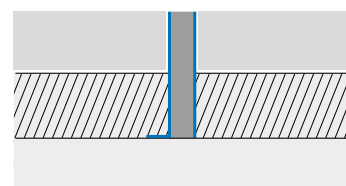

Aço Inox



coflex >> CTM em Aço Inox AISI 304 - DIN 1.4301 + EPDM				
Cod.	H mm	Acabamento	€/m	pç
CTM440IL23270	44	IL23 - Cinza Cimento	69,99	5**
CTM440IL32270	44	IL32 - Bege	69,99	5**
CTM440IL51270	44	IL51 - Preto	69,99	5**



Latão

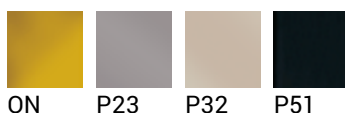

coflex >> CTM em Latão + EPDM				
Cod.	H mm	Acabamento	€/m	pç
CTM440ON23270	44	ON23 - Cinza Cimento	67,09	5**
CTM440ON32270	44	ON32 - Bege	67,09	5**
CTM440ON51270	44	ON51 - Preto	67,09	5**



*Aumento de 10% para quantidade inferiores a 20.
**Aumento de 10% para quantidades inferiores às indicadas.

coflex CR

COFLEX CR série patenteada que otimiza as conexões angulares entre pisos e paredes, garantindo a dilatação correta, criando uma conexão higiênica para limpeza. Cria um corte acústico para interromper a propagação do ruído entre estruturas contíguas. COFLEX CR é composto por um módulo básico em coextrusão rígida/suave (Art. CR 16) e módulos adicionais (Art. série KJ) que se encaixam dentro do módulo básico, criando a altura exigida pela espessura do revestimento e garantindo a perfeita fixação. Ao inserir o KJ na calha da sanca CR16 há um aumento de 2 mm: por isso os perfis KJ devem ser encomendados 2 mm mais pequenos que a espessura do revestimento.



CR16P23 + KJ100P11

Comprimento: 2,70 metros

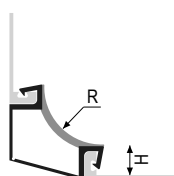

CR 16 P + KJ
R = 16 mm

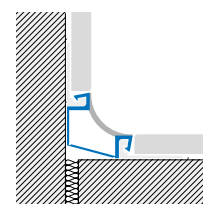

Exemplo montado com KJ

Módulo base Sintético Coextrudido

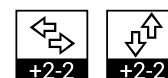

coflex >> CR Sintético Coextrudido				
Cod.	R mm	Acabamento	€/m	pç
CR16P11270	16	P11 - Branco Puro	5,73	36*
CR16P23270	16	P23 - Cinza Cimento	5,73	36*
CR16P32270	16	P32 - Bege Escuro	5,73	36*

coflex >> CRE Remate ângulo externo para CR				
Cod.	H mm	Acabamento	€/conj	pç / conj
CREP11SET	X	P11 - Branco Puro	15,93	5
CREP23SET	X	P23 - Cinza Cimento	15,93	5
CREP32SET	X	P32 - Bege Escuro	15,93	5

coflex >> KJ Módulos adicionais para Coflex CR16P*				
Cod.	H mm	Acabamento	€/m	pç
KJ60P11270	6	P11 - Branco Puro	1,83	170*
KJ80P11270	8	P11 - Branco Puro	2,06	160*
KJ100P11270	10	P11 - Branco Puro	2,29	150*
KJ125P11270	12,5	P11 - Branco Puro	2,60	130*

coflex >> CRT Remate triaxial para CR				
Cod.	H mm	Acabamento	€/conj	pç / conj
CRTP11SET	X	P11 - Branco Puro	15,93	5
CRTP23SET	X	P23 - Cinza Cimento	15,93	5
CRTP32SET	X	P32 - Bege Escuro	15,93	5

coflex >> CRI Remate ângulo interno para CR				
Cod.	H mm	Acabamento	€/conj	pç / conj
CRIP11SET	X	P11 - Branco Puro	15,93	5
CRIP23SET	X	P23 - Cinza Cimento	15,93	5
CRIP32SET	X	P32 - Bege Escuro	15,93	5

coflex >> CRF Topo terminal para CR				
Cod.	H mm	Acabamento	€/conj	pç / conj
CRFP11SET	X	P11 - Branco Puro	15,93	5
CRFP23SET	X	P23 - Cinza Cimento	15,93	5
CRFP32SET	X	P32 - Bege Escuro	15,93	5

*Aumento de 10% para quantidade inferiores a 20.

**Aumento de 10% para quantidades inferiores às indicadas.

jointec GE - GEL

Juntas estruturais com estrutura de suporte de alumínio e inserto de borracha sintética. Projetado para suportar o movimento estrutural de edifícios grandes ou compostos. Devem ser instalados nos espaços existentes entre duas partes geminadas do mesmo edifício ou entre dois vãos diferentes. Capazes de conectar os vãos permite movimentos verticais e horizontais de acordo com os assentamentos do edifício, sejam eles cíclicos ou permanentes. No entanto, dentro dos módulos criados pelas juntas estruturais, deve prever-se sempre um fraccionamento da superfície com uma grelha de juntas de fraccionamento, consoante o tipo de passagem prevista na superfície.



GE200AN23

Comprimento: 4,00 metro

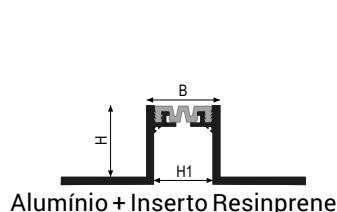

GE monta inserto GI370:
B = 44 mm
H1 = 38 mm

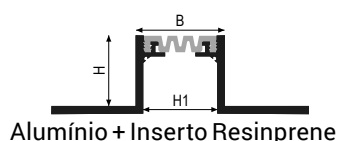

GEL monta inserto GI470:
B = 54 mm
H1 = 48 mm

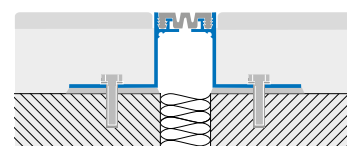

Alumínio + Inserto Resinprene



jointec >> GE em Alumínio + Inserto Resinprene + GI370				
Cod.	H mm	Acabamento	€/m	pç
GE200AN23400	20	A23 - Cinza Cimento	62,88	1
GE500AN23400	50	A23 - Cinza Cimento	89,07	1
GE200AN51400	20	A51 - Preto	62,88	1
GE500AN51400	50	A51 - Preto	89,07	1

jointec >> GEL em Alumínio + Inserto Resinprene + GI470				
Cod.	H mm	Acabamento	€/m	pç
GEL200AN23400	20	A23 - Cinza Cimento	65,69	1
GEL500AN23400	50	A23 - Cinza Cimento	91,88	1
GEL200AN51400	20	A51 - Preto	65,69	1
GEL500AN51400	50	A51 - Preto	91,88	1



Os acoplamentos serão enviados desmontados com inserto padrão. Para solicitar o encarte com superfície lisa, adicione a letra S após o código do artigo. por exemplo. GE500AN51S400.

O corte do perfil em 2 peças de 2m está disponível, sob pedido e com aumento do preço em 10%.



*Aumento de 10% para quantidade inferiores a 20.
**Aumento de 10% para quantidades inferiores às indicadas.

jointec GR - GRL

JOINTEC GRM Junta estrutural de alumínio composta por perfis de metal duplo que permitem o movimento rotacional entre as flanges metálicas e o inserto de borracha sintética. Projetadas para suportar cargas de edifícios em larga escala ou compostos de construção, podem ser instaladas no espaço intersticial entre duas seções de um edifício ou entre duas baías. As baías estruturais definidas por esse perfil devem ser subdivididas com as juntas de movimento / expansão de menor escala, escolhidas de acordo com o tipo esperado de uso e piso.



GR200AN51

Comprimento: 4,00 metro

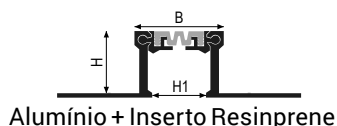

GR monta inserto GI370:
B = 68 mm
H1 = 46 mm

AN23= AN + P23
AN51= AN + P51

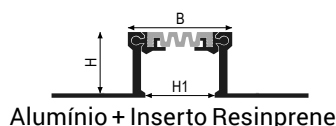

GRL monta inserto GI470:
B = 78 mm
H1 = 56 mm

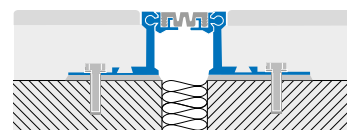

Alumínio + Inserto Resinprene

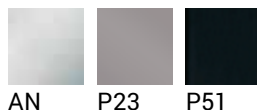

jointec >> GR em Alumínio + Inserto Resinprene + GI370				
Cod.	H mm	Acabamento	€/m	pç
GR200AN23400	20	A23 - Cinza Cimento	109.33	1
GR500AN23400	50	A23 - Cinza Cimento	131.33	1
GR700AN23400	70	A23 - Cinza Cimento	152.28	1
GR200AN51400	20	A51 - Preto	109.33	1
GR500AN51400	50	A51 - Preto	131.33	1
GR700AN51400	70	A51 - Preto	152.28	1

jointec >> GRL em Alumínio + Inserto Resinprene + GI470				
Cod.	H mm	Acabamento	€/m	pç
GRL200AN23400	20	A23 - Cinza Cimento	112.17	1
GRL500AN23400	50	A23 - Cinza Cimento	134.17	1
GRL700AN23400	70	A23 - Cinza Cimento	155.13	1
GRL200AN51400	20	A51 - Preto	112.17	1
GRL500AN51400	50	A51 - Preto	134.17	1
GRL700AN51400	70	A51 - Preto	155.13	1



Os acoplamentos serão enviados desmontados com inserto padrão. Para solicitar o encarte com superfície lisa, adicione a letra S após o código do artigo, por exemplo, GR500AN51S400.



O corte do perfil em 2 peças de 2m está disponível, sob pedido e com aumento do preço em 10%.

*Aumento de 10% para quantidade inferiores a 20.
**Aumento de 10% para quantidades inferiores às indicadas.

jointec GRM

Junta estrutural de alumínio composta por perfis de metal duplo que permitem o movimento rotacional entre as flanges metálicas e o inserto de borracha sintética. Projetadas para suportar cargas de edifícios em larga escala ou compostos de construção, podem ser instaladas no espaço intersticial entre duas seções de um edifício ou entre duas baías. As baías estruturais definidas por esse perfil devem ser subdivididas com as juntas de movimento / expansão de menor escala, escolhidas de acordo com o tipo esperado de uso e piso.



GRM500AN51

Comprimento: 4,00 metro

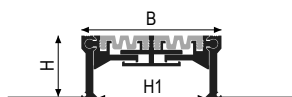

Alumínio
B = 108 mm
H1 = 83 mm

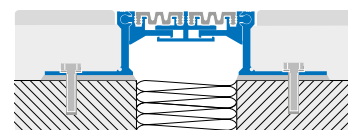

Alumínio



jointec >> GRM Alumínio + Inserto Resinprene				
Cod.	H mm	Acabamento	€/m	pç
GRM500AN23400	50	A23 - Cinza Cimento	219.21	1
GRM700AN23400	70	A23 - Cinza Cimento	240.95	1
GRM500AN51400	50	A51 - Preto	219.21	1
GRM700AN51400	70	A51 - Preto	240.95	1



Os acoplamentos serão enviados desmontados com inserto padrão. Para solicitar o encarte com superfície lisa, adicione a letra S após o código do artigo. por exemplo. GRM500AN51S400.

O corte do perfil em 2 peças de 2m está disponível, sob pedido e com aumento do preço em 10%.

*Aumento de 10% para quantidade inferiores a 20.

**Aumento de 10% para quantidades inferiores às indicadas.

jointec GM - GML

JOINTEC GM São juntas de expansão modulares que podem ser adaptadas a várias alturas. Compostas por módulos de alumínio, latão ou aço inox disponíveis em três tamanhos diferentes que se empilham sobre flanges de ancoragem de alumínio duplo. Uma inserção central de borracha sintética se junta aos dois lados do perfil. Projetados para suportar cargas de edifícios em larga escala ou compostos de construção, eles podem ser instalados no espaço intersticial entre duas seções de um edifício ou entre duas baías. Essa junta técnica move-se horizontal e verticalmente para acomodar os movimentos estruturais e materiais de um edifício. As baías estruturais definidas por esse perfil devem ser subdivididas com as juntas de movimento / expansão de menor escala, escolhidas de acordo com o tipo esperado de uso e piso.



GM500IL51

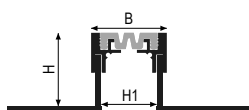

Inox + Base Alu. + Inserto Resinprene

GM monta inserto GI370:

B = 50 mm

H1 = 38 mm

GML monta inserto GI470:

B = 60 mm

H1 = 48 mm

IL23= IL + P23

IL51= IL + P51

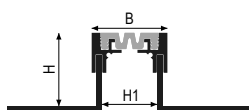

Alumínio Natural + Inserto Resinprene

GM monta inserto GI370:

B = 50 mm

H1 = 38 mm

GML monta inserto GI470:

B = 60 mm

H1 = 48 mm

AN23= AN + P23

AN51= AN + P51

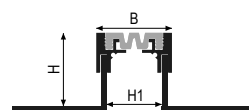

Latão + Base Alu. + Inserto Resinprene

GM monta inserto GI370:

B = 50 mm

H1 = 38 mm

GML monta inserto GI470:

B = 60 mm

H1 = 48 mm

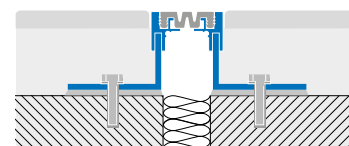

A série GM e GML pode ser fabricada em todas as alturas da betonilha.

Aço inox + Base Alumínio + Inserto Resinprene



Comprimento: 2,70 metros

jointec >> GM em Aço Inox AISI 304 + Base Alumínio + Inserto Resinprene				
Cod.	H mm	Acabamento	€/ m	pç
GM350IL23300	35	IL23 - Cinza Cimento	219,48	1
GM500IL23300	50	IL23 - Cinza Cimento	233,58	1
GM750IL23300	75	IL23 - Cinza Cimento	248,47	1
GM350IL51300	35	IL51 - Preto	219,48	1
GM500IL51300	50	IL51 - Preto	233,58	1
GM750IL51300	75	IL51 - Preto	248,47	1

jointec >> GML em Aço Inox AISI 304 + Base Alumínio + Inserto Resinprene				
Cod.	H mm	Acabamento	€/ m	pç
GML350IL23300	35	IL23 - Cinza Cimento	222,46	1
GML500IL23300	50	IL23 - Cinza Cimento	236,54	1
GML750IL23300	75	IL23 - Cinza Cimento	251,47	1
GML350IL51300	35	IL51 - Preto	222,46	1
GML500IL51300	50	IL51 - Preto	236,54	1
GML750IL51300	75	IL51 - Preto	251,47	1



Os acoplamentos serão enviados desmontados com inserto padrão. Para solicitar o encarte com superfície lisa, adicione a letra S após o código do artigo. por exemplo. GM500IL51S300.

*Aumento de 10% para quantidade inferiores a 20.

**Aumento de 10% para quantidades inferiores às indicadas.

Alumínio + Inserto Resinprene

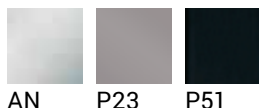

Comprimento: 3,00 metros



GM500A51

jointec >> GM em Alumínio Natural + Inserto Resinprene				
Cod.	H mm	Acabamento	€/m	pç
GM350AN23300	35	A23 - Cinza Cimento	157,16	10**
GM500AN23300	50	A23 - Cinza Cimento	172,33	1
GM750AN23300	75	A23 - Cinza Cimento	184,85	1
GM350AN51300	35	A51 - Preto	157,16	1
GM500AN51300	50	A51 - Preto	172,33	1
GM750AN51300	75	A51 - Preto	184,85	1

jointec >> GML em Alumínio Natural + Inserto Resinprene				
Cod.	H mm	Acabamento	€/m	pç
GML350AN23300	35	A23 - Cinza Cimento	160,02	1
GML500AN23300	50	A23 - Cinza Cimento	175,16	1
GML750AN23300	75	A23 - Cinza Cimento	187,68	1
GML350AN51300	35	A51 - Preto	160,02	1
GML500AN51300	50	A51 - Preto	175,16	1
GML750AN51300	75	A51 - Preto	187,68	1



Os acoplamentos serão enviados desmontados com inserto padrão.
Para solicitar o encarte com superfície lisa, adicione a letra S após o código do artigo. por exemplo. GM500IL51S300.

Latão + Base Alumínio + Inserto Resinprene



Comprimento: 3,00 metros

jointec >> GM em Latão + Base Alumínio + Inserto Resinprene				
Cod.	H mm	Acabamento	€/m	pç
GM350ON23300	35	ON23 - Cinza Cimento	225,37	1
GM750ON23300	75	ON23 - Cinza Cimento	255,14	1
GM350ON51300	35	ON51 - Preto	225,37	1
GM500ON51300	50	ON51 - Preto	239,85	1
GM750ON51300	75	ON51 - Preto	255,14	1

jointec >> GML em Latão + Base Alumínio + Inserto Resinprene				
Cod.	H mm	Acabamento	€/m	pç
GML350ON23300	35	ON23 - Cinza Cimento	228,43	1
GML500ON23300	50	ON23 - Cinza Cimento	242,88	1
GML750ON23300	75	ON23 - Cinza Cimento	258,22	1
GML350ON51300	35	ON51 - Preto	228,43	1
GML500ON51300	50	ON51 - Preto	242,88	1
GML750ON51300	75	ON51 - Preto	258,22	1



Os acoplamentos serão enviados desmontados com inserto padrão.
Para solicitar o encarte com superfície lisa, adicione a letra S após o código do artigo. por exemplo. GM500IL51S300.

*Aumento de 10% para quantidade inferiores a 20.
**Aumento de 10% para quantidades inferiores às indicadas.

jointec GAS

A Profiltec completa a sua gama de juntas, apresentando a junta deslizante estrutural GAS. A junta GAS foi concebida para ser instalada por baixo do pavimento (telha, pedra, etc.) e sobre a laje, ao contrário da gama GA, que só pode ser instalada por baixo da laje. É particularmente adequado para estruturas comerciais, aeroportos, parques de estacionamento e estações ferroviárias com passagem pedonal e de veículos ligeiros. A junta pode ser instalada no espaço intersticial entre duas secções de um edifício ou entre dois vãos de um edifício, de acordo com especificações técnicas resultantes de uma avaliação estrutural do edifício.

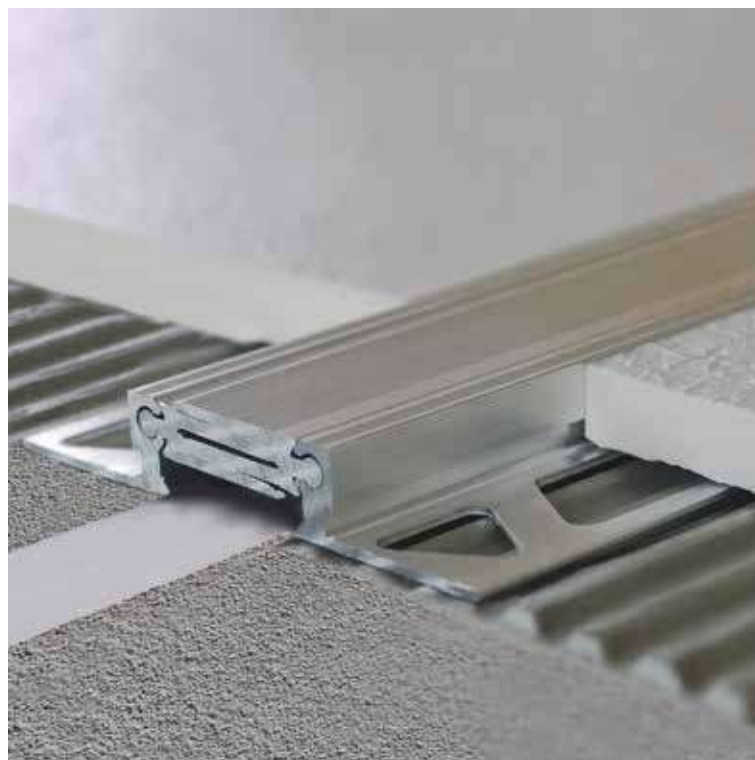

GAS200AN

Comprimento: 2,70 metros

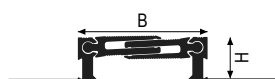

Alumínio
B variável = de 33 mm a 40 mm

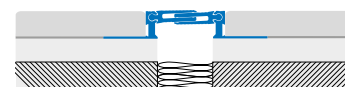

Alumínio

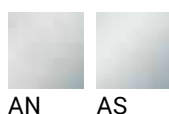

jointec >> GAS em Alumínio Natural				
Cod.	H mm	Acabamento	€/m	pç
GAS100AN270	10	AN - Natural	39,67	10**
GAS125AN270	12,5	AN - Natural	41,78	10**
GAS150AN270	15	AN - Natural	43,91	10**
GAS200AN270	20	AN - Natural	48,12	8**

jointec >> GAS em Alumínio Anodizado				
Cod.	H mm	Acabamento	€/m	pç
GAS100AS270	10	AS - Prata	51,80	10**
GAS125AS270	12,5	AS - Prata	54,44	10**
GAS150AS270	15	AS - Prata	57,07	10**
GAS200AS270	20	AS - Prata	61,82	8**

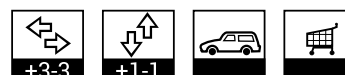

*Aumento de 10% para quantidade inferiores a 20.
**Aumento de 10% para quantidades inferiores às indicadas.

jointec GAL

JOINTEC GAL Juntas de expansão deslizantes de alumínio são projetadas estruturalmente para suportar cargas de edifícios de grande escala ou compostos de construção. Eles podem ser instalados no espaço intersticial entre duas seções de um edifício ou entre dois vãos. Essa junta técnica liga esses espaços, movendo-se tridimensionalmente para acomodar o assentamento estrutural e material de um edifício.



GAL500AN

Comprimento: 4,00 metro

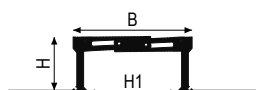

Alumínio

B = 95 mm cota nominal de instalação
H1 = 72 mm cota nominal de instalação

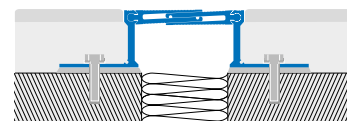

Alumínio



AN

jointec >> GAL em Alumínio Natural				
Cod.	H mm	Acabamento	€/m	pç
GAL200AN400	20	AN - Natural	183,35	1
GAL500AN400	50	AN - Natural	210,65	1
GAL700AN400	70	AN - Natural	233,59	1



O corte do perfil em 2 peças de 2m está disponível, sob pedido e com aumento do preço em 10%.

*Aumento de 10% para quantidade inferiores a 20.
**Aumento de 10% para quantidades inferiores às indicadas.

jointec GA

As juntas de expansão deslizantes de alumínio são projetadas estruturalmente para suportar cargas de edifícios de grande escala ou compostos de construção. Eles podem ser instalados no espaço intersticial entre duas seções de um edifício ou entre dois vãos. Essa junta técnica liga esses espaços, movendo-se tridimensionalmente para acomodar o assentamento estrutural e material de um edifício.



GA500AN

Comprimento: 4,00 metro

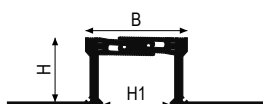

Alumínio

B = 73 mm cota nominal de instalação
H1 = 50 mm cota nominal de instalação

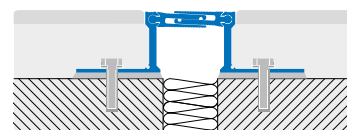

Alumínio



AN

jointec >> GA em Alumínio Natural				
Cod.	H mm	Acabamento	€/m	pç
GA200AN400	20	AN - Natural	156,94	1
GA500AN400	50	AN - Natural	184,23	1
GA700AN400	70	AN - Natural	207,14	1



O corte do perfil em 2 peças de 2m está disponível, sob pedido e com aumento do preço em 10%.

*Aumento de 10% para quantidade inferiores a 20.
**Aumento de 10% para quantidades inferiores às indicadas.

jointec GALP

As juntas de expansão estruturais de alumínio são compostas por perfis metálicos. Projetados para suportar cargas de grandes edifícios ou conjuntos de edifícios, eles podem ser instalados no espaço intersticial entre duas seções de um edifício ou entre dois vãos. Essa junta técnica liga esses espaços intermediários, movendo-se vertical e horizontalmente para acomodar o assentamento estrutural e material de um edifício. Os vãos estruturais definidos por este perfil deverão ser ainda subdivididos com juntas de movimentação/dilatação de menor escala, escolhidas de acordo com a previsão de uso e tipo de piso.



GALP500AN

Comprimento: 4,00 metro

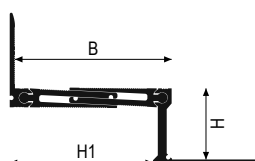

Alumínio

B = 95 mm cota nominal de instalação
H1 = 87 mm cota nominal de instalação

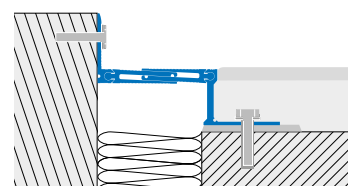

Alumínio



AN

jointec >> GALP Perimetral em Alumínio				
Cod.	H mm	Acabamento	€/m	pç
GALP200AN400	20	AN - Natural	183,35	1
GALP500AN400	50	AN - Natural	210,65	1
GALP700AN400	70	AN - Natural	233,59	1



O corte do perfil em 2 peças de 2m está disponível, sob pedido e com aumento do preço em 10%.

*Aumento de 10% para quantidade inferiores a 20.

**Aumento de 10% para quantidades inferiores às indicadas.

jointec GAP

As juntas de expansão estruturais de alumínio são compostas por perfis metálicos. Projetados para suportar cargas de grandes edifícios ou conjuntos de edifícios, eles podem ser instalados no espaço intersticial entre duas seções de um edifício ou entre dois vãos. Essa junta técnica liga esses espaços intermediários, movendo-se vertical e horizontalmente para acomodar o assentamento estrutural e material de um edifício. Os vãos estruturais definidos por este perfil deverão ser ainda subdivididos com juntas de movimentação/dilatação de menor escala, escolhidas de acordo com a previsão de uso e tipo de piso.



GAP500AN

Comprimento: 4,00 metro

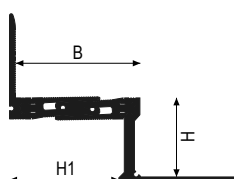

Alumínio

B = 73 mm cota nominal de instalação
H1 = 64 mm cota nominal de instalação

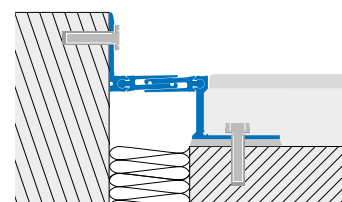

Alumínio



AN

jointec >> GAP Perimetral em Alumínio				
Cod.	H mm	Acabamento	€/m	pç
GAP200AN400	20	AN - Natural	156,94	1
GAP500AN400	50	AN - Natural	184,23	1
GAP700AN400	70	AN - Natural	207,14	1



O corte do perfil em 2 peças de 2m está disponível, sob pedido e com aumento do preço em 10%.

*Aumento de 10% para quantidade inferiores a 20.
**Aumento de 10% para quantidades inferiores às indicadas.

jointec GAD - GALD

Esta é uma junta de dilatação estrutural de corpo de alumínio. Projetado para suportar movimentos estruturais de edifícios de grande porte ou conjuntos de edifícios. Para ser instalado em superfícies pré-existentes, também verticalmente, sobre os espaços existentes entre duas partes geminadas de um edifício do tipo entidade menor. Eles podem conectar e travar esses vãos ajustando-se para cima, para baixo e até transversalmente, de acordo com os movimentos de retração-assentamento de todo o edifício, sejam eles cíclicos ou permanentes.



GAD700AN

Comprimento: 4,00 metro



Alumínio

GAD: B = 73 mm cota nominal de instalação
GALD: B = 95 mm cota nominal de instalação

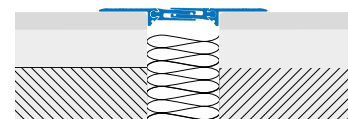

Alumínio



AN

jointec >> GAD e GALD Junta em Alumínio para pavimento e parede				
Cod.	H mm	Acabamento	€/ m	pç
GAD700AN400	15	AN - Natural	118,71	1
GALD1000AN400	15	AN - Natural	144,82	1

GAD700



+6-6 +5-5 500 kg

GALD1000



+10-10 +5-5 500 kg

O corte do perfil em 2 peças de 2m está disponível, sob pedido e com aumento do preço em 10%.

*Aumento de 10% para quantidade inferiores a 20.

**Aumento de 10% para quantidades inferiores às indicadas.



jointec GADP - GALDP

As juntas de expansão estruturais de alumínio são compostas por perfis metálicos. Projetados para suportar cargas de grandes edifícios ou conjuntos de edifícios, eles podem ser instalados no espaço intersticial entre duas seções de um edifício ou entre dois vãos. Essa junta técnica liga esses espaços intermediários, movendo-se vertical e horizontalmente para acomodar o assentamento estrutural e material de um edifício. Os vãos estruturais definidos por este perfil deverão ser ainda subdivididos com juntas de movimentação/dilatação de menor escala, escolhidas de acordo com a previsão de uso e tipo de piso.



GADP700AN

Comprimento: 4,00 metro

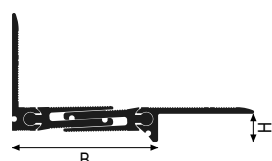

Alumínio

GADP: B = 76 mm cota nominal de instalação
GALDP: B = 99 mm cota nominal de instalação

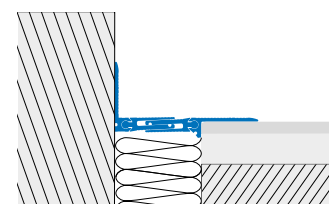

Alumínio



AN

jointec >> GADP e GALDP Junta em Alumínio para pavimento e parede				
Cod.	H mm	Acabamento	€/m	pç
GADP700AN400	15	AN - Natural	118,71	1
GALDP1000AN400	15	AN - Natural	144,82	1

GADP700



GALDP1000

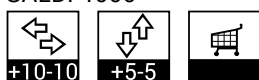

O corte do perfil em 2 peças de 2m está disponível, sob pedido e com aumento do preço em 10%.

*Aumento de 10% para quantidade inferiores a 20.

**Aumento de 10% para quantidades inferiores às indicadas.

jointec GH

São juntas estruturais inteiramente feitas de alumínio. Jointec GH é uma junta indicada para passagem alta de camiões e empilhadores de uso civil e industrial. Projetado para suportar movimentos estruturais de edifícios de grande porte ou conjuntos de edifícios. Eles devem ser instalados em superfícies pré-existentes, também verticalmente, sobre os espaços existentes entre duas partes geminadas de um edifício de menor porte ou entre diferentes vãos de vigas. Eles podem conectar e travar esses vãos ajustando-se para cima, para baixo e até transversalmente, de acordo com os movimentos de retração-assentamento de todo o edifício, sejam eles cíclicos ou permanentes. Dentro do caixilho criado com as juntas estruturais, deve ser sempre prevista uma nova subdivisão da superfície com um padrão adequado de juntas de movimento/dilatação. Instruções detalhadas de montagem podem ser fornecidas mediante solicitação.



GH1500AN

Comprimento: 3,00 metros

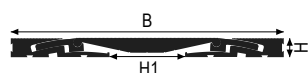

GH-AN
H = 20 mm

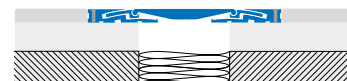

Alumínio



AN

jointec >> GH em Alumínio				
Cod.	H1xB mm	Acabamento	€/m	pç
GH1000AN300	100x305	AN - Natural	on demand	
GH1500AN300	150x360	AN - Natural	on demand	
GH2000AN300	200x410	AN - Natural	on demand	



*Aumento de 10% para quantidade inferiores a 20.

**Aumento de 10% para quantidades inferiores às indicadas.

jointec GS

São juntas de dilatação modulares, patenteadas e feitas sob medida de acordo com as larguras necessárias. São particularmente adequadas como coberturas de juntas de dilatação para paredes ou tectos, fornecidos tanto na versão plana como na versão de canto. Este perfil é composto por dois elementos laterais que funcionam tanto como sistema de fixação, com parafusos, como como dispositivos de retenção e movimentação do perfil de alumínio, que é feito à medida de acordo com a largura pretendida. São fornecidos em alumínio anodizado prata.



GS1000AN51

Comprimento: 4,00 metro

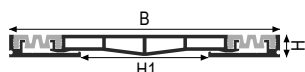

Alumínio
B = 210 mm
H1 = 100 mm

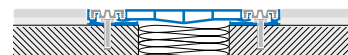

Alumínio

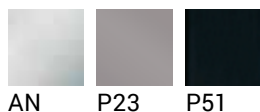

jointec >> GS em Alumínio + Inserto				
Cod.	H mm	Acabamento	€/m	pç
GS1000AN23400	18	A23 - Cinza Cimento	225,02	1
GS1000AN51400	18	A51 - Preto	225,02	1



Os acoplamentos serão enviados desmontados com inserto padrão. Para solicitar o encarte com superfície lisa, adicione a letra S após o código do artigo. por exemplo. GS1000AN51S400.

O corte do perfil em 2 peças de 2m está disponível, sob pedido e com aumento do preço em 10%.

*Aumento de 10% para quantidade inferiores a 20.
**Aumento de 10% para quantidades inferiores às indicadas.

jointec GEP - GELP

Juntas estruturais com estrutura de suporte de alumínio e inserto de borracha sintética. Projetado para suportar o movimento estrutural de edifícios grandes ou compostos. Devem ser instalados nos espaços existentes entre duas partes geminadas do mesmo edifício ou entre dois vãos diferentes. Capazes de conectar os vãos permite movimentos verticais e horizontais de acordo com os assentamentos do edifício, sejam eles cíclicos ou permanentes. No entanto, dentro dos módulos criados pelas juntas estruturais, deve prever-se sempre um fraccionamento da superfície com uma grelha de juntas de fraccionamento, consoante o tipo de passagem prevista na superfície.



GEP200A51

Comprimento: 4,00 metro

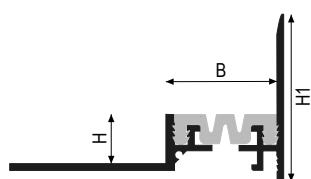

Alumínio + resinprene

GEP monta inserto GI370:

B = 40 mm

H1 = 60 mm

GELP monta inserto GI470:

B = 50 mm

H1 = 60 mm

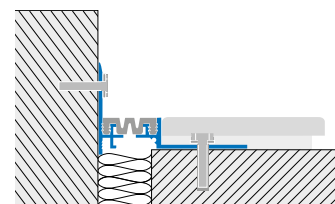

Alumínio + resinprene

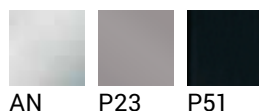

jointec >> GEP Perimetral em Alumínio				
Cod.	H mm	Acabamento	€/ m	pç
GEP200AN23400	20	A23 - Cinza Cimento	62,88	1
GEP500AN23400	50	A23 - Cinza Cimento	89,07	1
GEP200AN51400	20	A51 - Preto	62,88	1
GEP500AN51400	50	A51 - Preto	89,07	1

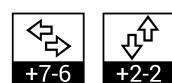

Os acoplamentos serão enviados desmontados com inserto padrão. Para solicitar o encarte com superfície lisa, adicione a letra S após o código do artigo. por exemplo. GEP500AN51S400.

O corte do perfil em 2 peças de 2m está disponível, sob pedido e com aumento do preço em 10%.

jointec >> GELP Perimetral em Alumínio				
Cod.	H mm	Acabamento	€/ m	pç
GELP200A23400	20	A23 - Cinza Cimento	65,69	1
GELP500A23400	50	A23 - Cinza Cimento	91,88	1
GELP200A51400	20	A51 - Preto	65,69	1
GELP500A51400	50	A51 - Preto	91,88	1

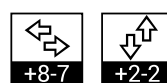

*Aumento de 10% para quantidade inferiores a 20.

**Aumento de 10% para quantidades inferiores às indicadas.

jointec GMP - GMLP

JOINTEC GM São juntas de expansão modulares que podem ser adaptadas a várias alturas. Compostas por módulos de alumínio, latão ou aço inox disponíveis em três tamanhos diferentes que se empilham sobre flanges de ancoragem de alumínio duplo. Uma inserção central de borracha sintética se junta aos dois lados do perfil. Projetados para suportar cargas de edifícios em larga escala ou compostos de construção, eles podem ser instalados no espaço intersticial entre duas seções de um edifício ou entre duas baías. Essa junta técnica move-se horizontal e verticalmente para acomodar os movimentos estruturais e materiais de um edifício. As baías estruturais definidas por esse perfil devem ser subdivididas com as juntas de movimento / expansão de menor escala, escolhidas de acordo com o tipo esperado de uso e piso.



GMP500AN23

Comprimento: 3,00 metros

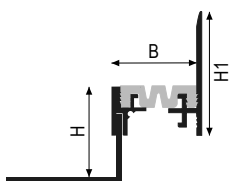

Alumínio + resinsprene

GMP monta inserto GI370:

B = 40 mm

H1 = 60 mm

GMLP monta inserto GI470:

B = 50 mm

H1 = 60 mm

Alumínio + resinsprene

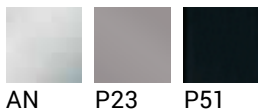

jointec >> GMP Perimetral em Alumínio				
Cod.	H mm	Acabamento	€/m	pç
GMP350AN23300	35	A23 - Cinza Cimento	157,16	1
GMP500AN23300	50	A23 - Cinza Cimento	172,33	1
GMP750AN23300	75	A23 - Cinza Cimento	184,85	1
GMP350AN51300	35	A51 - Preto	157,16	1
GMP500AN51300	50	A51 - Preto	172,33	1
GMP750AN51300	75	A51 - Preto	184,85	1

jointec >> GMLP Perimetral em Alumínio				
Cod.	H mm	Acabamento	€/m	pç
GMLP350A23300	35	A23 - Cinza Cimento	160,02	1
GMLP500A23300	50	A23 - Cinza Cimento	175,16	1
GMLP750A23300	75	A23 - Cinza Cimento	187,68	1
GMLP350A51300	35	A51 - Preto	160,02	1
GMLP500A51300	50	A51 - Preto	175,16	1
GMLP750A51300	75	A51 - Preto	187,68	1

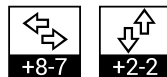
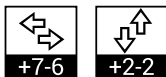

Os acoplamentos serão enviados desmontados com inserto padrão. Para solicitar o encarte com superfície lisa, adicione a letra S após o código do artigo. por exemplo. GMP500AN51S300.

*Aumento de 10% para quantidade inferiores a 20.

**Aumento de 10% para quantidades inferiores às indicadas.

jointec GDP - GDLP

Esta é uma junta de dilatação estrutural de alumínio com borracha sintética. Projetado para suportar movimentos estruturais de edifícios de grande porte ou conjuntos de edifícios. Este deve ser instalado em superfícies pré-existentes, também verticalmente, sobre os espaços existentes entre duas partes geminadas de um edifício de menor porte entre diferentes vãos de vigas. Eles podem conectar e fechar esses espaços intermediários ajustando-se para cima, para baixo e até transversalmente, de acordo com os movimentos de retração-assentamento de todo o edifício, sejam eles cíclicos ou permanentes. Dentro do caixilho criado com as juntas estruturais, deve ser sempre prevista uma nova subdivisão da superfície com um padrão adequado de juntas de movimento/dilatação.



GDP400AN51

Comprimento: 4,00 metro

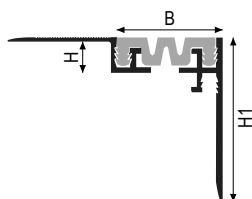

Alumínio + resinpene

GDP monta inserto GI370:

B = 40 mm

H1 = 60 mm

GDLP monta inserto GI470:

B = 50 mm

H1 = 60 mm

Alumínio + resinpene

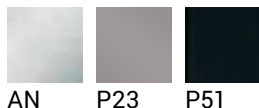

jointec >> GDP Perimetral em Alumínio				
Cod.	H mm	Acabamento	€/ m	pç
GDP400AN23400	12	A23 - Cinza Cimento	43,29	1
GDP400AN51400	12	A51 - Preto	43,29	1

jointec >> GDLP Perimetral em Alumínio				
Cod.	H mm	Acabamento	€/ m	pç
GDLP500A23400	12	A23 - Cinza Cimento	46,12	1
GDLP500A51400	12	A51 - Preto	46,12	1

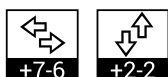

Os acoplamentos serão enviados desmontados com inserto padrão. Para solicitar o encarte com superfície lisa, adicione a letra S após o código do artigo. por exemplo. PIB400AN51S400.

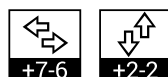

O corte do perfil em 2 peças de 2m está disponível, sob pedido e com aumento do preço em 10%.

*Aumento de 10% para quantidade inferiores a 20.

**Aumento de 10% para quantidades inferiores às indicadas.

jointec GD - GDL

Esta é uma junta de dilatação estrutural de alumínio com borracha sintética. Projetado para suportar movimentos estruturais de edifícios de grande porte ou conjuntos de edifícios. Este deve ser instalado em superfícies pré-existentes, também verticalmente, sobre os espaços existentes entre duas partes geminadas de um edifício de menor porte entre diferentes vãos de vigas. Eles podem conectar e fechar esses espaços intermediários ajustando-se para cima, para baixo e até transversalmente, de acordo com os movimentos de retração-assentamento de todo o edifício, sejam eles cíclicos ou permanentes. Dentro do caixilho criado com as juntas estruturais, deve ser sempre prevista uma nova subdivisão da superfície com um padrão adequado de juntas de movimento/dilatação.



GD400A51

Comprimento: 4,00 metro



Alumínio + Inseto Resinprene

GD monta inserto GI370:

H = 12 mm

GDL monta inserto GI470:

H = 12 mm

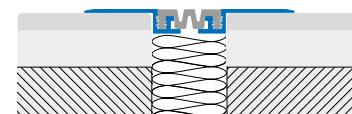

Alumínio + Inseto Resinprene



jointec >> GD em Alumínio + Inseto Resinprene				
Cod.	B mm	Acabamento	€ / m	pç
GD400AN23400	37	A23 - Cinza Cimento	43,29	1
GD400AN51400	37	A51 - Preto	43,29	1

jointec >> GDL em Alumínio + Inseto Resinprene				
Cod.	B mm	Acabamento	€ / m	pç
GDL500AN23400	47	A23 - Cinza Cimento	46,12	1
GDL500AN51400	47	A51 - Preto	46,12	1



Os acoplamentos serão enviados desmontados com inserto padrão. Para solicitar o encarte com superfície lisa, adicione a letra S após o código do artigo. por exemplo. GD400AN51S400.

O corte do perfil em 2 peças de 2m está disponível, sob pedido e com aumento do preço em 10%.

*Aumento de 10% para quantidade inferiores a 20.

**Aumento de 10% para quantidades inferiores às indicadas.

jointec GDM

Esta é uma junta de dilatação estrutural de alumínio com borracha sintética. Projetado para suportar movimentos estruturais de edifícios de grande porte ou conjuntos de edifícios. Para ser instalado em superfícies pré-existentes, também na vertical, sobre os espaços existentes entre duas partes geminadas de um edifício de menor entidade ou entre diferentes vãos de vigas. Eles podem conectar e fechar esses vãos ajustando-se para cima, para baixo e até transversalmente, de acordo com os movimentos de retração-assentamento de todo o edifício, sejam eles cíclicos ou permanentes. Dentro do caixilho criado com as juntas estruturais, deve ser sempre prevista uma nova subdivisão da superfície com um padrão adequado de juntas de movimento/dilatação.



GDM860AN51

Comprimento: 4,00 metro



Alumínio + Inseto Resinprene

H = 17,7 mm

AN23= AN + P23

AN51= AN + P51

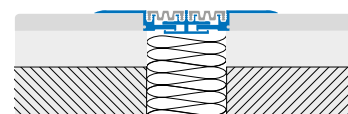

Alumínio + Inseto Resinprene



AN P23 P51

jointec >> GDM em Alumínio + Inseto Resinprene				
Cod.	B mm	Acabamento	€/ m	pç
GDM860AN23400	86	A23 - Cinza Cimento	141,35	1
GDM860AN51400	86	A51 - Preto	141,35	1



Os acoplamentos serão enviados desmontados com inserto padrão. Para solicitar o encarte com superfície lisa, adicione a letra S após o código do artigo. por exemplo. GDM860AN51S400.

O corte do perfil em 2 peças de 2m está disponível, sob pedido e com aumento do preço em 10%.

*Aumento de 10% para quantidade inferiores a 20.

**Aumento de 10% para quantidades inferiores às indicadas.



jointec GC

As juntas de PVC patenteadas JOINTEC GC são concebidas para pisos industriais de concreto vazado. Os perfis são projetados para criar uma grade de 5x5m no nível do piso, na qual o concreto é derramado, curado e polido com uma retificadora de piso. Os próprios perfis agem como uma linha de nível para despejar o concreto, criando assim um piso de concreto de última geração com um processo simples.



GC80P23

Comprimento: 2,50 metros

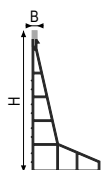

GC - Coextrudido Sintético

B = 12 mm

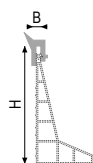

GCP - Guarnição em Resinflex perimetral

B = 12 mm

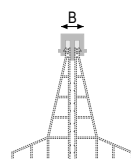

GCR - Guarnição em Resinflex

B = 15 mm

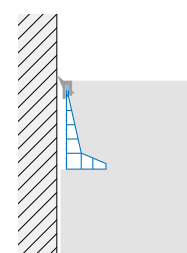
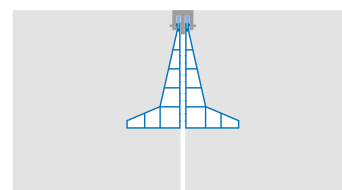

PVC



P23

jointec >> GC Sintético Coextrudido em PVC				
Cod.	H mm	Acabamento	€/m	pç
GC80P23250	80	P23 - Cinza Cimento	4,96	8**

jointec >> GCP Junta perimetral sintética em Resinflex				
Cod.	H mm	Acabamento	€/m	pç
GCP80P23	80	P23 - Cinza Cimento	3,54	1 rolo 50 m**

jointec >> GCR Guarnição sintética em Resinflex para fracionamento de betonilhas				
Cod.	H mm	Acabamento	€/m	pç
GCR80P23	80	P23 - Cinza Cimento	4,11	1 rolo 50 m**



GC + GCR80P23

*Aumento de 10% para quantidade inferiores a 20.

**Aumento de 10% para quantidades inferiores às indicadas.

jointec GT

Jointec GT Juntas de corte/fracionamento para pavimentos industriais. Quando o piso estiver concluído, as juntas de controle devem ser cortadas para evitar rachaduras aleatórias devido a mudanças de temperatura e retração por secagem. Equipados com um fio de fibra de vidro embutido, os perfis de resina sintética são projetados para serem inseridos diretamente nas juntas de controle. A inovadora rosca de fibra de vidro evita o alongamento ou encolhimento do perfil, típico dos tradicionais enchimentos de juntas. A forma flexível da seção do perfil pode ser inserida em cortes de 3,5 a 5,5 mm de largura.



GT35P51

Comprimento do rolo: 200 metros

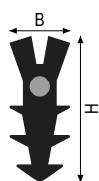

Resinflex + fio de fibra de vidro
B = 3,5 mm

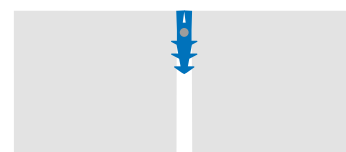

Resinflex + fio de fibra de vidro



P51

jointec >> GT Juntas de corte/fracionamento para pavimentos industriais				
Cod.	H mm	Acabamento	€/m	pç
GT35/55P51	13	P51 - Preto	2,60	1 rolo. 200 m**

*Aumento de 10% para quantidade inferiores a 20.

**Aumento de 10% para quantidades inferiores às indicadas.

jointec GI - GIL

JOINTEC, a série de juntas de dilatação estruturais, está disponível na versão "padrão" ou com reforço de resina nervurada (para largura de 37 mm). Resinprene é uma borracha vulcanizada especial à base de EPDM e Neoprene, com excelente desempenho mecânico em um intervalo de temperatura operacional de -40°C a +150°C. Baixa deformação permanente à compressão e tensão de tração. Excelente resistência ao envelhecimento.



GIL370P51

Comprimento do rolo: 40 metros

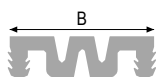

Inserto em Resinprene
GI370



Inserto em Resinprene
GI470

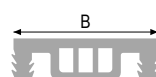

Inserto em Resinprene
GIL370

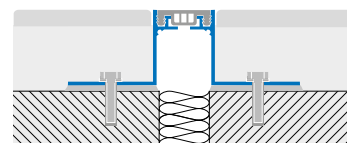

Inserto em Resinprene

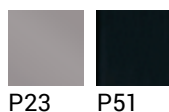

jointec >> GI Inserto em Resinprene standard				
Cod.	B mm	Acabamento	€/m	pç
GI370P23	37	P23 - Cinza Cimento	11,65	1 rolo. 40 m**
GI470P23	47	P23 - Cinza Cimento	14,47	1 rolo. 40 m**
GI370P51	37	P51 - Preto	11,65	1 rolo. 40 m**
GI470P51	47	P51 - Preto	14,47	1 rolo. 40 m**

jointec >> GIL Inserto em Resinprene com superfície lisa				
Cod.	B mm	Acabamento	€/m	pç
GIL370P23	37	P23 - Cinza Cimento	11,65	1 rolo. 40 m**
GIL370P51	37	P51 - Preto	11,65	1 rolo. 40 m**

*Aumento de 10% para quantidade inferiores a 20.

**Aumento de 10% para quantidades inferiores às indicadas.

copritec CP

Este é um perfil utilizado em pavimentos industriais e comerciais, em grandes vãos de vigas contínuas e sempre que duas estruturas portantes diferentes estão ligadas entre si. Muitas vezes, é necessária uma cobertura de junta de separação para permitir movimentos de expansão linear de materiais vizinhos. Este perfil é autoadesivo, com cola adesiva especial que garante notável absorção do movimento. Para instalação com buchas e parafusos, é aconselhável fixar o perfil a uma das duas estruturas furando-o ao longo do comprimento apenas de um lado, deixando o outro lado livre para rolar o outro perfil. Este perfil também é adequado para pára-choques de macas em hospitais ou como proteção de paredes em escolas e escritórios.



CP100ILA

Comprimento: 2,70 metros

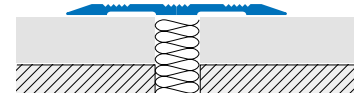
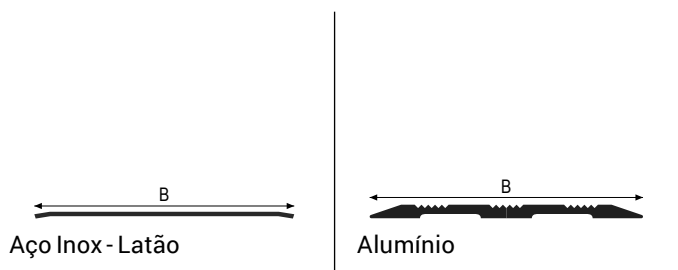

Aço Inox



IL

copritec >> CP em Aço Inox AISI 304 - com Adesivo				
Cod.	B mm	Acabamento	€/m	pç
CP60ILA270	60	IL - Polido	19,82	10**
CP80ILA270	80	IL - Polido	24,94	10**
CP100ILA270	100	IL - Polido	29,02	5**

copritec >> CP em Aço Inox AISI 304 - não Adesivo				
Cod.	B mm	Acabamento	€/m	pç
CP60ILN270	60	IL - Polido	17,42	10**
CP80ILN270	80	IL - Polido	22,56	10**
CP100ILN270	100	IL - Polido	26,63	5**

*Aumento de 10% para quantidade inferiores a 20.

**Aumento de 10% para quantidades inferiores às indicadas.

Alumínio



AS



CP-AS

copritec >> CP em Alumínio Anodizado - com Adesivo				
Cod.	B mm	Acabamento	€/m	pç
CP80ASA270	80	AS-Prata	20,51	10**

copritec >> CP em alumínio anodizado - sem adesivo				
Cod.	B mm	Acabamento	€/m	pç
CP80ASN270	80	AS-Prata	18,25	10**

Latão



OL

copritec >> CP em Latão - Adesivo				
Cod.	B mm	Acabamento	€/m	pç
CP60OLA270	60	OL - Polido	33,74	10**
CP80OLA270	80	OL - Polido	43,20	5**
CP100OLA270	100	OL - Polido	50,91	5**

copritec >> CP em Latão - não Adesivo				
Cod.	B mm	Acabamento	€/m	pç
CP60OLN270	60	OL - Polido	30,83	10**
CP80OLN270	80	OL - Polido	40,30	7**
CP100OLN270	100	OL - Polido	48,02	5**

*Aumento de 10% para quantidade inferiores a 20.

**Aumento de 10% para quantidades inferiores às indicadas.

copritec CPM

São juntas de dilatação modulares, patenteadas e feitas sob medida de acordo com as larguras necessárias. São particularmente adequadas como coberturas de juntas de dilatação para paredes ou tectos, fornecidos tanto na versão plana como na versão de canto. Este perfil é composto por dois elementos laterais que funcionam tanto como sistema de fixação, com parafusos, como dispositivos de retenção e movimentação do perfil de alumínio, que é feito à medida de acordo com a largura pretendida. São fornecidos em alumínio anodizado prata.



CPML/AS+CPM450AS

Comprimento: 2,70 metros



Alumínio - CPM 450 AS

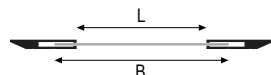

Alumínio - CPML/AS
 $B = L + 13 \text{ mm} + 13 \text{ mm}$



Alumínio - CPML/AS
 $H = L1 + 13 \text{ mm}$
 $B = L2 + 13 \text{ mm}$

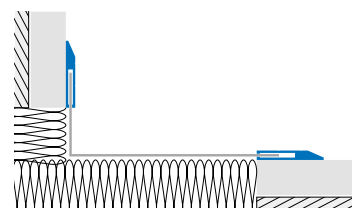
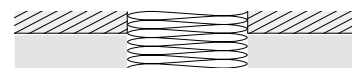

Alumínio



AS

copritec >> CPM Módulo de fixação em Alumínio Anodizado P/Perfis sobre juntas de dilatação				
Cod.	HxB mm	Acabamento	€/m	pç
CPM450AS270	6x45	AS-Prata	16,93	10**

Módulo fornecido separado do perfil de cobertura personalizado. São necessários dois módulos para completar a junta. Insira silicone ao montar o módulo de inserção.

copritec >> CPM Perfil de cobertura em Alumínio Anodizado para cobrejuntas modulares			
Cod.	Acabamento	€/m	pç
CPML/AS270	AS-Prata	126,46	x
CPMP/AS270	AS-Prata	139,23	x

Preço indicado em m² calculado sobre o desenvolvimento da peça. Espessura 1,5 mm, protegido com filme removível.



*Aumento de 10% para quantidade inferiores a 20.
 **Aumento de 10% para quantidades inferiores às indicadas.



Perfis perimetrais para terraços

PROFILITEC oferece uma gama completa de perfis perimetrais multifuncionais para varandas e terraços. Produzidos em aço inoxidável e alumínio lacado, disponíveis em sete cores diferentes, apresentam uma alternativa de primeira classe aos tradicionais limiars de pedra natural e perfis angulares em mosaicos cerâmicos.

Esta linha de produtos propõe perfis de contorno, transição e compensação para remate de arestas, assim como sistemas inovadores de pavimento flutuante e terraço ao ar livre.

Esta linha de produtos propõe perfis de contorno, transição e acabamento para acabamento nas bordas de ladrilhos, além de sistemas inovadores de terraço e piso flutuante ao ar livre.

bordertec

BBS-BCS

Perfil perimetral para acabamento e proteção de borda de concreto aparente de varandas e terraços. Dente superior de acabamento e contenção também para o revestimento cerâmico, onde este fica rente à betonilha. Projetado para colocação de cola.



BBS55IS

Comprimento: 2,70 metros

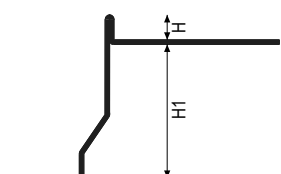

Aço Inox BBS
H = 10 mm

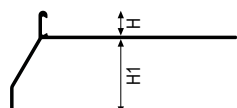

Alumínio BBS30
H = 10 mm

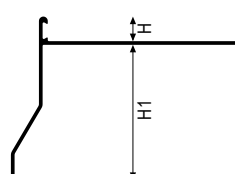

Alumínio BBS
H = 10 mm

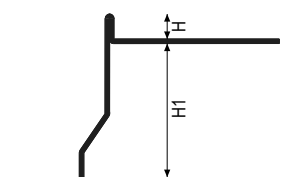
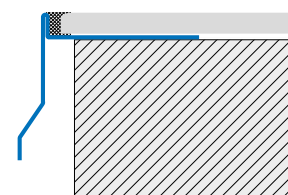

Aço Inox BCS
H = 12,5 mm

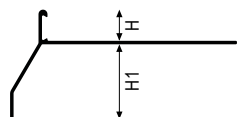

Alumínio BCS30
H = 12,5 mm

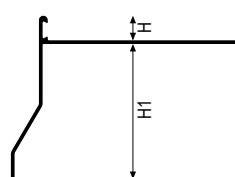

Alumínio BCS
H = 12,5 mm

Recomenda-se utilizar o adesivo multiusos FIXXTEC para fixar o produto. Para mais informação, consulte a página 368.

Aço Inox



IS

*Aumento de 10% para quantidade inferiores a 20.

**Aumento de 10% para quantidades inferiores às indicadas.

Aço Inox



IS

bordertec >> BBS em Aço Inox AISI 304 - DIN 1.4301 Escovado				
Cod.	H1 mm	Acabamento	€/m	pç
BBS42IS270	42	IS - Escovado	35,49	5**
BBS55IS270	55	IS - Escovado	39,92	5**
BBS75IS270	75	IS - Escovado	44,59	5**
BBS95IS270	95	IS - Escovado	49,67	5**

bordertec >> BBSE Remate externo em Aço Inox AISI 304 - DIN 1.4301				
Cod.	H1 mm	Acabamento	€/pc	pç
BBSE42IS	42	IS - Escovado	53,24	10**
BBSE55IS	55	IS - Escovado	53,24	10**
BBSE75IS	75	IS - Escovado	53,24	10**
BBSE95IS	95	IS - Escovado	53,24	10**

bordertec >> BBSG Remate Junção em Aço Inox AISI 304 - DIN 1.4301				
Cod.	H1 mm	Acabamento	€/pc	pç
BBSG42IS	42	IS - Escovado	8,61	10**
BBSG55IS	55	IS - Escovado	8,61	10**
BBSG75IS	75	IS - Escovado	8,61	10**
BBSG95IS	95	IS - Escovado	8,61	10**

bordertec >> BCS em Aço Inox AISI 304 - DIN 1.4301 Escovado				
Cod.	H1 mm	Acabamento	€/m	pç
BCS42IS270	42	IS - Escovado	35,49	5**
BCS55IS270	55	IS - Escovado	39,92	5**
BCS75IS270	75	IS - Escovado	44,59	5**
BCS95IS270	95	IS - Escovado	49,67	5**

bordertec >> BCSE Remate externo em Aço Inox AISI 304 - DIN 1.4301				
Cod.	H1 mm	Acabamento	€/pc	pç
BCSE42IS	42	IS - Escovado	53,24	10**
BCSE55IS	55	IS - Escovado	53,24	10**
BCSE75IS	75	IS - Escovado	53,24	10**
BCSE95IS	95	IS - Escovado	53,24	10**

bordertec >> BCSG Remate Junção em Aço Inox AISI 304 - DIN 1.4301				
Cod.	H1 mm	Acabamento	€/pc	pç
BCSG42IS	42	IS - Escovado	8,61	10**
BCSG55IS	55	IS - Escovado	8,61	10**
BCSG75IS	75	IS - Escovado	8,61	10**
BCSG95IS	95	IS - Escovado	8,61	10**

Alumínio



BBSI 42

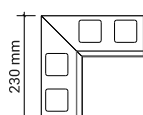

BBSG

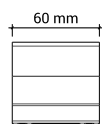

BBSEA22

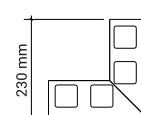

bordertec >> BBS em Alumínio Anodizado				
Cod.	H1 mm	Acabamento	€/m	pç
BBS30AS270	30	AS - Prata	14,95	10**

bordertec >> BBSE Ângulo Externo em Alumínio Anodizado				
Cod.	H1 mm	Acabamento	€/pc	pç
BBSE30AS	30	AS - Prata	22,00	10**

bordertec >> BBSG União em Alumínio Anodizado				
Cod.	H1 mm	Acabamento	€/pc	pç
BBSG30AS	30	AS - Prata	7,01	10**

bordertec >> BCS em Alumínio Anodizado				
Cod.	H1 mm	Acabamento	€/m	pç
BCS30AS270	30	AS - Prata	14,95	10**

bordertec >> BCSE Ângulo Externo em Alumínio Anodizado				
Cod.	H1 mm	Acabamento	€/pc	pç
BCSE30AS	30	AS - Prata	22,00	10**

bordertec >> BCSG União em Alumínio Anodizado				
Cod.	H1 mm	Acabamento	€/pc	pç
BCSG30AS	30	AS - Prata	7,01	10**

*Aumento de 10% para quantidade inferiores a 20.
**Aumento de 10% para quantidades inferiores às indicadas.



BBS A50



BBSE

bordertec >> BBS em Alumínio Lacado

Cod.	H1 mm	Acabamento	€/m	pç
BBS30A11270	30	A11 - Branco Puro	18,52	10**
BBS42A11270	42	A11 - Branco Puro	21,53	10**
BBS55A11270	55	A11 - Branco Puro	24,88	10**
BBS75A11270	75	A11 - Branco Puro	29,06	5**
BBS95A11270	95	A11 - Branco Puro	33,08	5**
BBS30A22270	30	A22 - Cinza Pastel	15,95	10**
BBS42A22270	42	A22 - Cinza Pastel	21,53	10**
BBS55A22270	55	A22 - Cinza Pastel	24,88	10**
BBS75A22270	75	A22 - Cinza Pastel	29,06	5**
BBS95A22270	95	A22 - Cinza Pastel	33,08	5**

bordertec >> BBSG Remate Junção em Alumínio Lacado

Cod.	H1 mm	Acabamento	€/pc	pç
BBSG30A11	30	A11 - Branco Puro	7,01	10**
BBSG42A11	42	A11 - Branco Puro	7,01	10**
BBSG55A11	55	A11 - Branco Puro	7,01	10**
BBSG75A11	75	A11 - Branco Puro	7,01	10**
BBSG95A11	95	A11 - Branco Puro	7,01	10**
BBSG30A22	30	A22 - Cinza Pastel	7,01	10**
BBSG42A22	42	A22 - Cinza Pastel	7,01	10**
BBSG55A22	55	A22 - Cinza Pastel	7,01	10**
BBSG75A22	75	A22 - Cinza Pastel	7,01	10**
BBSG95A22	95	A22 - Cinza Pastel	7,01	10**

bordertec >> BBSE Remate externo em Alumínio Lacado

Cod.	H1 mm	Acabamento	€/pc	pç
BBSE30A11	30	A11 - Branco Puro	22,00	10**
BBSE42A11	42	A11 - Branco Puro	35,98	10**
BBSE55A11	55	A11 - Branco Puro	35,98	10**
BBSE75A11	75	A11 - Branco Puro	35,98	10**
BBSE95A11	95	A11 - Branco Puro	35,98	10**
BBSE30A22	30	A22 - Cinza Pastel	22,00	10**
BBSE42A22	42	A22 - Cinza Pastel	35,98	10**
BBSE55A22	55	A22 - Cinza Pastel	35,98	10**
BBSE75A22	75	A22 - Cinza Pastel	35,98	10**
BBSE95A22	95	A22 - Cinza Pastel	35,98	10**

bordertec >> BBSI Remate interno em Alumínio Lacado

Cod.	H1 mm	Acabamento	€/pc	pç
BBSI42A11	42	A11 - Branco Puro	35,98	10**
BBSI55A11	55	A11 - Branco Puro	35,98	10**
BBSI42A22	42	A22 - Cinza Pastel	35,98	10**
BBSI55A22	55	A22 - Cinza Pastel	35,98	10**

bordertec >> BBSGT Remate Junção em Alumínio Lacado

Cod.	H1 mm	Acabamento	€/pc	pç
BBSGT42A22	42	A22 - Cinza Pastel	12,48	10**

bordertec >> BCS em Alumínio Lacado

Cod.	H1 mm	Acabamento	€/m	pç
BCS30A11270	30	A11 - Branco Puro	18,52	10**
BCS42A11270	42	A11 - Branco Puro	21,53	10**
BCS55A11270	55	A11 - Branco Puro	24,88	5**
BCS75A11270	75	A11 - Branco Puro	29,06	5**
BCS95A11270	95	A11 - Branco Puro	33,08	5**
BCS30A22270	30	A22 - Cinza Pastel	15,95	10**
BCS42A22270	42	A22 - Cinza Pastel	21,53	10**
BCS55A22270	55	A22 - Cinza Pastel	24,88	5**
BCS75A22270	75	A22 - Cinza Pastel	29,06	5**
BCS95A22270	95	A22 - Cinza Pastel	33,08	5**

bordertec >> BCSE Remate externo em Alumínio Lacado

Cod.	H1 mm	Acabamento	€/pc	pç
BCSE30A11	30	A11 - Branco Puro	22,00	10**
BCSE42A11	42	A11 - Branco Puro	35,98	10**
BCSE55A11	55	A11 - Branco Puro	35,98	10**
BCSE75A11	75	A11 - Branco Puro	35,98	10**
BCSE95A11	95	A11 - Branco Puro	35,98	10**
BCSE30A22	30	A22 - Cinza Pastel	22,00	10**
BCSE42A22	42	A22 - Cinza Pastel	35,98	10**
BCSE55A22	55	A22 - Cinza Pastel	35,98	10**
BCSE75A22	75	A22 - Cinza Pastel	35,98	10**
BCSE95A22	95	A22 - Cinza Pastel	35,98	10**

bordertec >> BCSG Remate Junção em Alumínio Lacado

Cod.	H1 mm	Acabamento	€/pc	pç
BCSG30A11	30	A11 - Branco Puro	7,01	10**
BCSG42A11	42	A11 - Branco Puro	7,01	10**
BCSG55A11	55	A11 - Branco Puro	7,01	10**
BCSG75A11	75	A11 - Branco Puro	7,01	10**
BCSG95A11	95	A11 - Branco Puro	7,01	10**
BCSG30A22	30	A22 - Cinza Pastel	7,01	10**
BCSG42A22	42	A22 - Cinza Pastel	7,01	10**
BCSG55A22	55	A22 - Cinza Pastel	7,01	10**
BCSG75A22	75	A22 - Cinza Pastel	7,01	10**
BCSG95A22	95	A22 - Cinza Pastel	7,01	10**

As cores da gama Perfiltec, apresentadas nas páginas finais da tabela de preços, estão disponíveis mediante pedido nas seguintes condições:

- sem custo adicional;
- com prazos de entrega de 5 semanas;
- para uma quantidade mínima de 100 unidades.

*Aumento de 10% para quantidade inferiores a 20.
**Aumento de 10% para quantidades inferiores às indicadas.

Alumínio



bordertec >> BBS em Alumínio Lacado Relevo				
Cod.	H1 mm	Acabamento	€/m	pç
BBS30A14270	30	A14 - White Arctic	15,95	10**
BBS42A14270	42	A14 - White arctic	21,53	10**
BBS55A14270	55	A14 - White arctic	24,88	10**
BBS75A14270	75	A14 - White arctic	29,06	5**
BBS95A14270	95	A14 - White arctic	33,08	5**
BBS30A24270	30	A24 - Cinza Pastel Relevo	15,95	10**
BBS42A24270	42	A24 - Cinza Pastel com relevo	21,53	10**
BBS55A24270	55	A24 - Cinza Pastel com relevo	24,88	10**
BBS75A24270	75	A24 - Cinza Pastel com relevo	29,06	5**
BBS95A24270	95	A24 - Cinza Pastel com relevo	33,08	5**
BBS30A25270	30	A25 - Cinza cimento com relevo	18,52	10**
BBS42A25270	42	A25 - Cinza cimento com relevo	21,53	10**
BBS55A25270	55	A25 - Cinza cimento com relevo	24,88	10**
BBS75A25270	75	A25 - Cinza cimento com relevo	29,06	5**
BBS95A25270	95	A25 - Cinza cimento com relevo	33,08	5**
BBS30A50270	30	A50 - Cinza Micáceo Relevo	15,95	10**
BBS42A50270	42	A50 - Micáceos com Relevo	21,53	10**
BBS55A50270	55	A50 - Micáceos com Relevo	24,88	10**
BBS75A50270	75	A50 - Micáceos com Relevo	29,06	5**
BBS95A50270	95	A50 - Micáceos com Relevo	33,08	5**
BBS30A60270	30	A60 - Corten com Relevo	18,52	10**
BBS42A60270	42	A60 - Corten com Relevo	21,53	10**
BBS55A60270	55	A60 - Corten com Relevo	24,88	10**
BBS75A60270	75	A60 - Corten com Relevo	29,06	5**
BBS95A60270	95	A60 - Corten com Relevo	33,08	5**
BBS30A63270	30	A63 - Testa di MDourado	18,52	10**
BBS42A63270	42	A63 - Testa di MDourado	21,53	10**
BBS55A63270	55	A63 - Testa di MDourado	24,88	10**
BBS75A63270	75	A63 - Testa di MDourado	29,06	5**
BBS95A63270	95	A63 - Testa di MDourado	33,08	5**
BBS30A64270	30	A64 - Castanho escuro com relevo	18,52	10**
BBS42A64270	42	A64 - Castanho escuro com relevo	21,53	10**
BBS55A64270	55	A64 - Castanho escuro com relevo	24,88	10**
BBS75A64270	75	A64 - Castanho escuro com relevo	29,06	5**
BBS95A64270	95	A64 - Castanho escuro com relevo	33,08	5**

bordertec >> BBSG União em Alumínio Lacado Relevo				
Cod.	H1 mm	Acabamento	€/pc	pç
BBSG30A14	30	A14 - White Arctic	7,01	10**
BBSG42A14	42	A14 - White arctic	7,01	10**
BBSG55A14	55	A14 - White arctic	7,01	10**
BBSG75A14	75	A14 - White arctic	7,01	10**
BBSG95A14	95	A14 - White arctic	7,01	10**
BBSG30A24	30	A24 - Cinza Pastel Relevo	7,01	10**
BBSG42A24	42	A24 - Cinza Pastel com relevo	7,01	10**
BBSG55A24	55	A24 - Cinza Pastel com relevo	7,01	10**
BBSG75A24	75	A24 - Cinza Pastel com relevo	7,01	10**
BBSG95A24	95	A24 - Cinza Pastel com relevo	7,01	10**
BBSG30A25	30	A25 - Cinza cimento com relevo	7,01	10**
BBSG42A25	42	A25 - Cinza cimento com relevo	7,01	10**
BBSG55A25	55	A25 - Cinza cimento com relevo	7,01	10**
BBSG75A25	75	A25 - Cinza cimento com relevo	7,01	10**
BBSG95A25	95	A25 - Cinza cimento com relevo	7,01	10**
BBSG30A50	30	A50 - Cinza Micáceo Relevo	7,01	10**
BBSG42A50	42	A50 - Micáceos com Relevo	7,01	10**
BBSG55A50	55	A50 - Micáceos com Relevo	7,01	10**
BBSG75A50	75	A50 - Micáceos com Relevo	7,01	10**
BBSG95A50	95	A50 - Micáceos com Relevo	7,01	10**
BBSG30A60	30	A60 - Corten com Relevo	7,01	10**
BBSG42A60	42	A60 - Corten com Relevo	7,01	10**

BBSG55A60	55	A60 - Corten com Relevo	7,01	10**
BBSG75A60	75	A60 - Corten com Relevo	7,01	10**
BBSG95A60	95	A60 - Corten com Relevo	7,01	10**
BBSG30A63	30	A63 - Testa di MDourado	7,01	10**
BBSG42A63	42	A63 - Testa di MDourado	7,01	10**
BBSG55A63	55	A63 - Testa di MDourado	7,01	10**
BBSG75A63	75	A63 - Testa di MDourado	7,01	10**
BBSG95A63	95	A63 - Testa di MDourado	7,01	10**
BBSG30A64	30	A64 - Castanho escuro com relevo	7,01	10**
BBSG42A64	42	A64 - Castanho escuro com relevo	7,01	10**
BBSG55A64	55	A64 - Castanho escuro com relevo	7,01	10**
BBSG75A64	75	A64 - Castanho escuro com relevo	7,01	10**
BBSG95A64	95	A64 - Castanho escuro com relevo	7,01	10**

bordertec >> BBSE Ângulo Externo em Alumínio Lacado Relevo				
Cod.	H1 mm	Acabamento	€/pc	pç
BBSE30A14	30	A14 - White Arctic	22,00	10**
BBSE42A14	42	A14 - White arctic	35,98	10**
BBSE55A14	55	A14 - White arctic	35,98	10**
BBSE75A14	75	A14 - White arctic	35,98	10**
BBSE95A14	95	A14 - White arctic	35,98	10**
BBSE30A24	30	A24 - Cinza Pastel Relevo	22,00	10**
BBSE42A24	42	A24 - Cinza Pastel com relevo	35,98	10**
BBSE55A24	55	A24 - Cinza Pastel com relevo	35,98	10**
BBSE75A24	75	A24 - Cinza Pastel com relevo	35,98	10**
BBSE95A24	95	A24 - Cinza Pastel com relevo	35,98	10**
BBSE30A25	30	A25 - Cinza cimento com relevo	22,00	10**
BBSE42A25	42	A25 - Cinza cimento com relevo	35,98	10**
BBSE55A25	55	A25 - Cinza cimento com relevo	35,98	10**
BBSE75A25	75	A25 - Cinza cimento com relevo	35,98	10**
BBSE95A25	95	A25 - Cinza cimento com relevo	35,98	10**
BBSE30A50	30	A50 - Cinza Micáceo Relevo	22,00	10**
BBSE42A50	42	A50 - Micáceos com Relevo	35,98	10**
BBSE55A50	55	A50 - Micáceos com Relevo	35,98	10**
BBSE75A50	75	A50 - Micáceos com Relevo	35,98	10**
BBSE95A50	95	A50 - Micáceos com Relevo	35,98	10**
BBSE30A60	30	A60 - Corten com Relevo	22,00	10**
BBSE42A60	42	A60 - Corten com Relevo	35,98	10**
BBSE55A60	55	A60 - Corten com Relevo	35,98	10**
BBSE75A60	75	A60 - Corten com Relevo	35,98	10**
BBSE95A60	95	A60 - Corten com Relevo	35,98	10**
BBSE30A63	30	A63 - Testa di MDourado	22,00	10**
BBSE42A63	42	A63 - Testa di MDourado	35,98	10**
BBSE55A63	55	A63 - Testa di MDourado	35,98	10**
BBSE75A63	75	A63 - Testa di MDourado	35,98	10**
BBSE95A63	95	A63 - Testa di MDourado	35,98	10**
BBSE30A64	30	A64 - Castanho escuro com relevo	22,00	10**
BBSE42A64	42	A64 - Castanho escuro com relevo	35,98	10**
BBSE55A64	55	A64 - Castanho escuro com relevo	35,98	10**
BBSE75A64	75	A64 - Castanho escuro com relevo	35,98	10**
BBSE95A64	95	A64 - Castanho escuro com relevo	35,98	10**

bordertec >> BBSI Ângulo Interno em Alumínio Lacado Relevo				
Cod.	H1 mm	Acabamento	€/pc	pç
BBSI42A50	42	A50 - Micáceos com Relevo	35,98	10**
BBSI55A50	55	A50 - Micáceos com Relevo	35,98	10**

As cores da gama Profilitec, apresentadas nas páginas finais da tabela de preços, estão disponíveis mediante pedido nas seguintes condições:

- sem custo adicional;
- com prazos de entrega de 5 semanas;
- para uma quantidade mínima de 100 unidades.

*Aumento de 10% para quantidade inferiores a 20.

**Aumento de 10% para quantidades inferiores às indicadas.

bordertec >> BCS em Alumínio Lacado Relevo				
Cod.	H1 mm	Acabamento	€/m	pç
BCS30A14270	30	A14 - White Arctic	15,95	10**
BCS42A14270	42	A14 - White arctic	21,53	10**
BCS55A14270	55	A14 - White arctic	24,88	5**
BCS75A14270	75	A14 - White arctic	29,06	5**
BCS95A14270	95	A14 - White arctic	33,08	5**
BCS30A24270	30	A24 - Cinza Pastel Relevo	15,95	10**
BCS42A24270	42	A24 - Cinza Pastel com relevo	21,53	10**
BCS55A24270	55	A24 - Cinza Pastel com relevo	24,88	5**
BCS75A24270	75	A24 - Cinza Pastel com relevo	29,06	5**
BCS95A24270	95	A24 - Cinza Pastel com relevo	33,08	5**
BCS30A25270	30	A25 - Cinza cimento com relevo	18,52	10**
BCS42A25270	42	A25 - Cinza cimento com relevo	21,53	10**
BCS55A25270	55	A25 - Cinza cimento com relevo	24,88	5**
BCS75A25270	75	A25 - Cinza cimento com relevo	29,06	5**
BCS95A25270	95	A25 - Cinza cimento com relevo	33,08	5**
BCS30A50270	30	A50 - Cinza Micáceo Relevo	15,95	10**
BCS42A50270	42	A50 - Micáceos com Relevo	21,53	10**
BCS55A50270	55	A50 - Micáceos com Relevo	24,88	5**
BCS75A50270	75	A50 - Micáceos com Relevo	29,06	5**
BCS95A50270	95	A50 - Micáceos com Relevo	33,08	5**
BCS30A60270	30	A60 - Corten com Relevo	18,52	10**
BCS42A60270	42	A60 - Corten com Relevo	21,53	10**
BCS55A60270	55	A60 - Corten com Relevo	24,88	5**
BCS75A60270	75	A60 - Corten com Relevo	29,06	5**
BCS95A60270	95	A60 - Corten com Relevo	33,08	5**
BCS30A63270	30	A63 - Testa di MDourado	18,52	10**
BCS42A63270	42	A63 - Testa di MDourado	21,53	10**
BCS55A63270	55	A63 - Testa di MDourado	24,88	5**
BCS75A63270	75	A63 - Testa di MDourado	29,06	5**
BCS95A63270	95	A63 - Testa di MDourado	33,08	5**
BCS30A64270	30	A64 - Castanho escuro com relevo	18,52	10**
BCS42A64270	42	A64 - Castanho escuro com relevo	21,53	10**
BCS55A64270	55	A64 - Castanho escuro com relevo	24,88	5**
BCS75A64270	75	A64 - Castanho escuro com relevo	29,06	5**
BCS95A64270	95	A64 - Castanho escuro com relevo	33,08	5**

bordertec >> BCSG União em Alumínio Lacado Relevo				
Cod.	H1 mm	Acabamento	€/pc	pç
BCSG30A14	30	A14 - White Arctic	7,01	10**
BCSG42A14	42	A14 - White arctic	7,01	10**
BCSG55A14	55	A14 - White arctic	7,01	10**
BCSG75A14	75	A14 - White arctic	7,01	10**
BCSG95A14	95	A14 - White arctic	7,01	10**
BCSG30A24	30	A24 - Cinza Pastel Relevo	7,01	10**
BCSG42A24	42	A24 - Cinza Pastel com relevo	7,01	10**
BCSG55A24	55	A24 - Cinza Pastel com relevo	7,01	10**
BCSG75A24	75	A24 - Cinza Pastel com relevo	7,01	10**
BCSG95A24	95	A24 - Cinza Pastel com relevo	7,01	10**
BCSG30A25	30	A25 - Cinza cimento com relevo	7,01	10**
BCSG42A25	42	A25 - Cinza cimento com relevo	7,01	10**
BCSG55A25	55	A25 - Cinza cimento com relevo	7,01	10**
BCSG75A25	75	A25 - Cinza cimento com relevo	7,01	10**
BCSG95A25	95	A25 - Cinza cimento com relevo	7,01	10**
BCSG30A50	30	A50 - Cinza Micáceo Relevo	7,01	10**
BCSG42A50	42	A50 - Micáceos com Relevo	7,01	10**
BCSG55A50	55	A50 - Micáceos com Relevo	7,01	10**
BCSG75A50	75	A50 - Micáceos com Relevo	7,01	10**
BCSG95A50	95	A50 - Micáceos com Relevo	7,01	10**
BCSG30A60	30	A60 - Corten com Relevo	7,01	10**
BCSG42A60	42	A60 - Corten com Relevo	7,01	10**
BCSG55A60	55	A60 - Corten com Relevo	7,01	10**
BCSG75A60	75	A60 - Corten com Relevo	7,01	10**
BCSG95A60	95	A60 - Corten com Relevo	7,01	10**
BCSG30A63	30	A63 - Testa di MDourado	7,01	10**
BCSG42A63	42	A63 - Testa di MDourado	7,01	10**
BCSG55A63	55	A63 - Testa di MDourado	7,01	10**

BCSG75A63	75	A63 - Testa di MDourado	7,01	10**
BCSG95A63	95	A63 - Testa di MDourado	7,01	10**
BCSG30A64	30	A64 - Castanho escuro com relevo	7,01	10**
BCSG42A64	42	A64 - Castanho escuro com relevo	7,01	10**
BCSG55A64	55	A64 - Castanho escuro com relevo	7,01	10**
BCSG75A64	75	A64 - Castanho escuro com relevo	7,01	10**
BCSG95A64	95	A64 - Castanho escuro com relevo	7,01	10**

bordertec >> BCSE Ângulo Externo em Alumínio Lacado Relevo				
Cod.	H1 mm	Acabamento	€/pc	pç
BCSE30A14	30	A14 - White Arctic	22,00	10**
BCSE42A14	42	A14 - White arctic	35,98	10**
BCSE55A14	55	A14 - White arctic	35,98	10**
BCSE75A14	75	A14 - White arctic	35,98	10**
BCSE95A14	95	A14 - White arctic	35,98	10**
BCSE30A24	30	A24 - Cinza Pastel Relevo	22,00	10**
BCSE42A24	42	A24 - Cinza Pastel com relevo	35,98	10**
BCSE55A24	55	A24 - Cinza Pastel com relevo	35,98	10**
BCSE75A24	75	A24 - Cinza Pastel com relevo	35,98	10**
BCSE95A24	95	A24 - Cinza Pastel com relevo	35,98	10**
BCSE30A25	30	A25 - Cinza cimento com relevo	22,00	10**
BCSE42A25	42	A25 - Cinza cimento com relevo	35,98	10**
BCSE55A25	55	A25 - Cinza cimento com relevo	35,98	10**
BCSE75A25	75	A25 - Cinza cimento com relevo	35,98	10**
BCSE95A25	95	A25 - Cinza cimento com relevo	35,98	10**
BCSE30A50	30	A50 - Cinza Micáceo Relevo	22,00	10**
BCSE42A50	42	A50 - Micáceos com Relevo	35,98	10**
BCSE55A50	55	A50 - Micáceos com Relevo	35,98	10**
BCSE75A50	75	A50 - Micáceos com Relevo	35,98	10**
BCSE95A50	95	A50 - Micáceos com Relevo	35,98	10**
BCSE30A60	30	A60 - Corten com Relevo	22,00	10**
BCSE42A60	42	A60 - Corten com Relevo	35,98	10**
BCSE55A60	55	A60 - Corten com Relevo	35,98	10**
BCSE75A60	75	A60 - Corten com Relevo	35,98	10**
BCSE95A60	95	A60 - Corten com Relevo	35,98	10**
BCSE30A63	30	A63 - Testa di MDourado	22,00	10**
BCSE42A63	42	A63 - Testa di MDourado	35,98	10**
BCSE55A63	55	A63 - Testa di MDourado	35,98	10**
BCSE75A63	75	A63 - Testa di MDourado	35,98	10**
BCSE95A63	95	A63 - Testa di MDourado	35,98	10**
BCSE30A64	30	A64 - Castanho escuro com relevo	22,00	10**
BCSE42A64	42	A64 - Castanho escuro com relevo	35,98	10**
BCSE55A64	55	A64 - Castanho escuro com relevo	35,98	10**
BCSE75A64	75	A64 - Castanho escuro com relevo	35,98	10**
BCSE95A64	95	A64 - Castanho escuro com relevo	35,98	10**

As cores da gama Profilitec, apresentadas nas páginas finais da tabela de preços, estão disponíveis mediante pedido nas seguintes condições:

- sem custo adicional;
- com prazos de entrega de 5 semanas;
- para uma quantidade mínima de 100 unidades.

*Aumento de 10% para quantidade inferiores a 20.

**Aumento de 10% para quantidades inferiores às indicadas.

bordertec BSS

Perfil perimetral em alumínio para o acabamento e proteção da borda dos azulejos em varandas e terraços. A sua forma plana e o mínimo de espaço ocupado tornam-no particularmente adequado na presença de grades ou espaços reduzidos. A nervura interna garante uma instalação uniforme, garantindo uma distância constante de 10 mm da betonilha. A extremidade inferior está equipada com um micro-escorredor patenteado, concebido para proteger a betonilha sem recorrer a saliências antiestéticas. Concebido para instalação com adesivo, o Bordertec BSS está disponível com todas as peças especiais necessárias para uma instalação perfeita, garantindo um resultado técnico e estético de alto nível.



BSS12/53A50

Comprimento: 2,70 metros

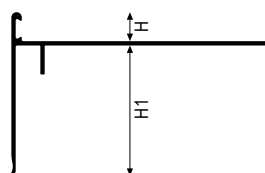

Alumínio

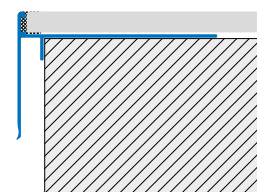

Produto disponível a partir de março de 2026.

Alumínio

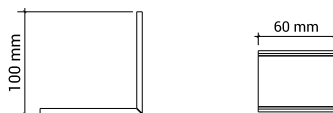

bordertec >> BSS em alumínio lacado				
Cod.	H1 mm	Acabamento	€/m	pç
BSS10/45A2270	45	A22 - Cinza Pastel	30,58	5**
BSS10/55A2270	55	A22 - Cinza Pastel	32,44	5**
BSS12/43A22270	43	A22 - Cinza Pastel	30,58	5**
BSS12/53A22270	53	A22 - Cinza Pastel	32,44	5**

bordertec >> BSSE Canto externo em alumínio lacado			
Cod.	Acabamento	€/pc	pç
BSSE55A22	A22 - Cinza Pastel	25,78	10**
BSSE65A22	A22 - Cinza Pastel	28,36	10**

bordertec >> BSSG Junção em alumínio lacado			
Cod.	Acabamento	€/pc	pç
BSSG55A22	A22 - Cinza Pastel	8,01	10**
BSSG65A22	A22 - Cinza Pastel	8,81	10**

*Aumento de 10% para quantidade inferiores a 20.

**Aumento de 10% para quantidades inferiores às indicadas.

bordertec >> BSS em alumínio lacado com relevo				
Cod.	H1 mm	Acabamento	€/m	pç
BSS10/45A24270	45	A24 - Cinza Pastel com relevo	30,58	5**
BSS10/55A24270	55	A24 - Cinza Pastel com relevo	32,44	5**
BSS12/43A24270	43	A24 - Cinza Pastel com relevo	30,58	5**
BSS12/53A24270	53	A24 - Cinza Pastel com relevo	32,44	5**
BSS10/45A25270	45	A25 - Cinza cimento com relevo	30,58	5**
BSS10/55A25270	55	A25 - Cinza cimento com relevo	32,44	5**
BSS12/43A25270	43	A25 - Cinza cimento com relevo	30,58	5**
BSS12/53A25270	53	A25 - Cinza cimento com relevo	32,44	5**
BSS10/45A50270	45	A50 - Micáceos com Relevo	30,58	5**
BSS10/55A50270	55	A50 - Micáceos com Relevo	32,44	5**
BSS12/43A50270	43	A50 - Micáceos com Relevo	30,58	5**
BSS12/53A50270	53	A50 - Micáceos com Relevo	32,44	5**

bordertec >> BSSE Canto externo em alumínio lacado com relevo			
Cod.	Acabamento	€/pc	pç
BSSE55A24	A24 - Cinza Pastel com relevo	25,78	10**
BSSE65A24	A24 - Cinza Pastel com relevo	28,36	10**
BSSE55A25	A25 - Cinza cimento com relevo	25,78	10**
BSSE65A25	A25 - Cinza cimento com relevo	28,36	10**
BSSE55A50	A50 - Micáceos com Relevo	25,78	10**
BSSE65A50	A50 - Micáceos com Relevo	28,36	10**

bordertec >> BSSG Junção em alumínio lacado com relevo			
Cod.	Acabamento	€/pc	pç
BSSG55A24	A24 - Cinza Pastel com relevo	8,01	10**
BSSG65A24	A24 - Cinza Pastel com relevo	8,81	10**
BSSG55A25	A25 - Cinza cimento com relevo	8,01	10**
BSSG65A25	A25 - Cinza cimento com relevo	8,81	10**
BSSG55A50	A50 - Micáceos com Relevo	8,01	10**
BSSG65A50	A50 - Micáceos com Relevo	8,81	10**

bordertec >> BSS em alumínio lacado com relevo Desert Line				
Cod.	H1 mm	Acabamento	€/m	pç
BSS10/45A14270	45	A14 - White Arctic	30,58	5**
BSS10/55A14270	55	A14 - White Arctic	32,44	5**
BSS12/43A14270	43	A14 - White Arctic	30,58	5**
BSS12/53A14270	53	A14 - White Arctic	32,44	5**

bordertec >> BSSE Canto Externo em Alumínio Lacado com relevo Desert Line			
Cod.	Acabamento	€/pc	pç
BSSE55A14	A14 - White Arctic	25,78	10**
BSSE65A14	A14 - White Arctic	28,36	10**

bordertec >> BSSG Junta em alumínio lacado com relevo Desert Line			
Cod.	Acabamento	€/pc	pç
BSSG55A14	A14 - White Arctic	8,01	10**
BSSG65A14	A14 - White Arctic	8,81	10**

*Aumento de 10% para quantidade inferiores a 20.
 **Aumento de 10% para quantidades inferiores às indicadas.

bordertec BSR

Bordertec BSR é recomendado para contornar varandas e terraços em mármore e pedra com elemento de acabamento para escoamento de água. A sua secção reversível permite combinar duas espessuras de revestimento diferentes com o mesmo perfil reversível. Bordertec BSR está equipado com as peças especiais necessárias para uma instalação adequada.



BSR15/30IS

Comprimento: 2,70 metros

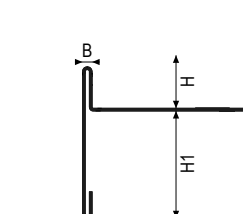

Aço Inox
B = 3,6 mm

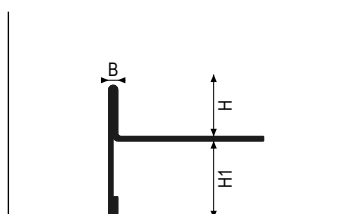

Alumínio
B = 3,6 mm

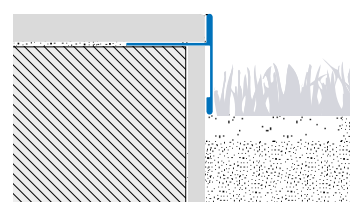

Recomenda-se utilizar o adesivo multiusos FIXXTEC para fixar o produto. Para mais informação, consulte a página 368.

Aço Inox



IS

bordertec >> BSR em aço inoxidável AISI 304 - DIN 1.4301				
Cod.	HxH1 mm	Acabamento	€/m	pç
BSR10/35IS270	10x35	IS - Escovado	36,23	5**
BSR15/30IS270	15x30	IS - Escovado	36,23	5**
BSR20/25IS270	20x25	IS - Escovado	36,23	10**

bordertec >> BSRE Remate externo em Aço Inox AISI 304 - DIN 1.4301				
Cod.	H mm	Acabamento	€/pc	pç
BSRE45IS	45	IS - Escovado	44,27	10**

bordertec >> BSRG Remate Junção em Aço Inox AISI 304 - DIN 1.4301				
Cod.	H mm	Acabamento	€/pc	pç
BSRG45IS	45	IS - Escovado	8,15	10**

*Aumento de 10% para quantidade inferiores a 20.

**Aumento de 10% para quantidades inferiores às indicadas.

Alumínio

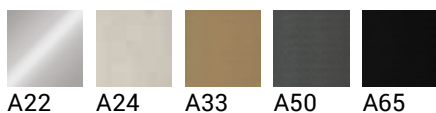

BSRE-A50

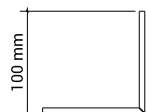

BSRG-A50

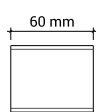

BSR-A50

bordertec >> BSR em Alumínio Lacado				
Cod.	HxH1 mm	Acabamento	€/m	pç
BSR10/35A22270	10x35	A22 - Cinza Pastel	23,71	10**
BSR15/30A22270	15x30	A22 - Cinza Pastel	23,71	10**
BSR20/25A22270	20x25	A22 - Cinza Pastel	23,71	10**

bordertec >> BSR em Alumínio Lacado Modern Line				
Cod.	HxH1 mm	Acabamento	€/m	pç
BSR10/35A24270	10x35	A24 - Cinza Pastel com relevo	23,71	10**
BSR15/30A24270	15x30	A24 - Cinza Pastel com relevo	23,71	10**
BSR20/25A24270	20x25	A24 - Cinza Pastel com relevo	23,71	10**
BSR10/35A33270	10x35	A33 - Cinza Pomba com relevo	23,71	10**
BSR15/30A33270	15x30	A33 - Cinza Pomba com relevo	23,71	10**
BSR20/25A33270	20x25	A33 - Cinza Pomba com relevo	23,71	10**
BSR10/35A50270	10x35	A50 - Micáceos com Relevo	23,71	10**
BSR15/30A50270	15x30	A50 - Micáceos com Relevo	23,71	10**
BSR20/25A50270	20x25	A50 - Micáceos com Relevo	23,71	10**
BSR10/35A65270	10x35	A65 - Preto Mate com relevo	23,71	10**
BSR15/30A65270	15x30	A65 - Preto Mate com relevo	23,71	10**
BSR20/25A65270	20x25	A65 - Preto Mate com relevo	23,71	10**

bordertec >> BSRE Ângulo externo em Alumínio Lacado				
Cod.	H mm	Acabamento	€/pc	pç
BSRE45A22	45	A22 - Cinza Pastel	25,73	10**

bordertec >> BSRG Junção em Alumínio Lacado				
Cod.	H mm	Acabamento	€/pc	pç
BSRG45A22	45	A22 - Cinza Pastel	6,52	10**

bordertec >> BSRE Remate externo em Alumínio Lacado Modern Line				
Cod.	H mm	Acabamento	€/pc	pç
BSRE45A24	45	A24 - Cinza Pastel com relevo	25,73	10**
BSRE45A33	45	A33 - Cinza Pomba com relevo	25,73	10**
BSRE45A50	45	A50 - Micáceos com Relevo	25,73	10**
BSRE45A65	45	A65 - Preto Mate com relevo	25,73	10**

bordertec >> BSRG Remate Junção em Alumínio Lacado Modern Line				
Cod.	H mm	Acabamento	€/pc	pç
BSRG45A24	45	A24 - Cinza Pastel com relevo	6,52	10**
BSRG45A33	45	A33 - Cinza Pomba com relevo	6,52	10**
BSRG45A50	45	A50 - Micáceos com Relevo	6,52	10**
BSRG45A65	45	A65 - Preto Mate com relevo	6,52	10**

As cores da gama Profilitec, apresentadas nas páginas finais da tabela de preços, estão disponíveis mediante pedido nas seguintes condições:

- sem custo adicional;
- com prazos de entrega de 5 semanas;
- para uma quantidade mínima de 100 unidades.

*Aumento de 10% para quantidade inferiores a 20.
**Aumento de 10% para quantidades inferiores às indicadas.



bordertec BBO-BCO

Bordertec BBO-BCO é um perfil perimetral para acabamento e proteção de borda de concreto aparente de varandas e terraços, dotado de dente superior para acabamento e contenção do revestimento cerâmico.



BB050A50

Comprimento: 2,70 metros

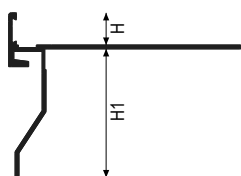

Alumínio BBO
H = 10 mm

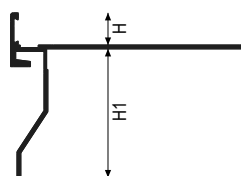

Alumínio BCO
H = 12,5 mm

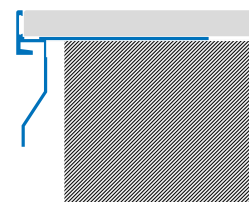

Recomenda-se utilizar o adesivo multiusos FIXXTEC para fixar o produto. Para mais informação, consulte a página 368.

Alumínio



BBOE/BCOE

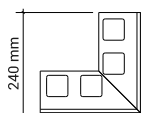

BBOG/BCOG

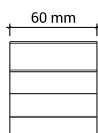

*Aumento de 10% para quantidade inferiores a 20.
**Aumento de 10% para quantidades inferiores às indicadas.

Alumínio



bordertec >> BBO em Alumínio Lacado				
Cod.	H1 mm	Acabamento	€ / m	pç
BBO50A11270	50	A11 - Branco Puro	32,65	5**
BBO50A22270	50	A22 - Cinza Pastel	32,65	5**

bordertec >> BBOG Remate Junção em Alumínio Lacado				
Cod.	H1 mm	Acabamento	€ / pc	pç
BBOG50A11	50	A11 - Branco Puro	8,38	10**
BBOG50A22	50	A22 - Cinza Pastel	8,38	10**

bordertec >> BBO em Alumínio Lacado Relevo				
Cod.	H1 mm	Acabamento	€ / m	pç
BBO50A14270	50	A14 - White arctic	32,65	5**
BBO50A24270	50	A24 - Cinza Pastel com relevo	32,65	5**
BBO50A25270	50	A25 - Cinza cimento com relevo	32,65	5**
BBO50A50270	50	A50 - Micáceos com Relevo	32,65	5**
BBO50A60270	50	A60 - Corten com Relevo	32,65	5**
BBO50A63270	50	A63 - Testa di MDourado	32,65	5**
BBO50A64270	50	A64 - Castanho escuro com relevo	32,65	5**

bordertec >> BBOG União em Alumínio Lacado Relevo				
Cod.	H1 mm	Acabamento	€ / pc	pç
BBOG50A14	50	A14 - White arctic	8,38	10**
BBOG50A24	50	A24 - Cinza Pastel com relevo	8,38	10**
BBOG50A25	50	A25 - Cinza cimento com relevo	8,38	10**
BBOG50A50	50	A50 - Micáceos com Relevo	8,38	10**
BBOG50A60	50	A60 - Corten com Relevo	8,38	10**
BBOG50A63	50	A63 - Testa di MDourado	8,38	10**
BBOG50A64	50	A64 - Castanho escuro com relevo	8,38	10**

bordertec >> BCO em Alumínio Lacado				
Cod.	H1 mm	Acabamento	€ / m	pç
BCO50A11270	50	A11 - Branco Puro	32,65	5**
BCO50A22270	50	A22 - Cinza Pastel	32,65	5**

bordertec >> BCOG Remate Junção em Alumínio Lacado				
Cod.	H1 mm	Acabamento	€ / pc	pç
BCOG50A11	50	A11 - Branco Puro	8,38	10**
BCOG50A22	50	A22 - Cinza Pastel	8,38	10**

bordertec >> BCO em Alumínio Lacado Relevo				
Cod.	H1 mm	Acabamento	€ / m	pç
BCO50A14270	50	A14 - White arctic	32,65	5**
BCO50A24270	50	A24 - Cinza Pastel com relevo	32,65	5**
BCO50A25270	50	A25 - Cinza cimento com relevo	32,65	5**
BCO50A50270	50	A50 - Micáceos com Relevo	32,65	5**
BCO50A60270	50	A60 - Corten com Relevo	32,65	5**
BCO50A63270	50	A63 - Testa di MDourado	32,65	5**
BCO50A64270	50	A64 - Castanho escuro com relevo	32,65	5**

bordertec >> BCOG União em Alumínio Lacado Relevo				
Cod.	H1 mm	Acabamento	€ / pc	pç
BCOG50A14	50	A14 - White arctic	8,38	10**
BCOG50A24	50	A24 - Cinza Pastel com relevo	8,38	10**
BCOG50A25	50	A25 - Cinza cimento com relevo	8,38	10**
BCOG50A50	50	A50 - Micáceos com Relevo	8,38	10**
BCOG50A60	50	A60 - Corten com Relevo	8,38	10**
BCOG50A63	50	A63 - Testa di MDourado	8,38	10**
BCOG50A64	50	A64 - Castanho escuro com relevo	8,38	10**

bordertec >> BBOE Remate Externo em Alumínio Lacado				
Cod.	H1 mm	Acabamento	€ / pc	pç
BBOE50A11	50	A11 - Branco Puro	41,82	10**
BBOE50A22	50	A22 - Cinza Pastel	41,82	10**

bordertec >> BBOE Ângulo Externo em Alumínio Lacado Relevo				
Cod.	H1 mm	Acabamento	€ / pc	pç
BBOE50A14	50	A14 - White arctic	41,82	10**
BBOE50A24	50	A24 - Cinza Pastel com relevo	41,82	10**
BBOE50A25	50	A25 - Cinza cimento com relevo	41,82	10**
BBOE50A50	50	A50 - Micáceos com Relevo	41,82	10**
BBOE50A60	50	A60 - Corten com Relevo	41,82	10**
BBOE50A63	50	A63 - Testa di MDourado	41,82	10**
BBOE50A64	50	A64 - Castanho escuro com relevo	41,82	10**

As cores da gama Profilitec, apresentadas nas páginas finais da tabela de preços, estão disponíveis mediante pedido nas seguintes condições:

- sem custo adicional;
- com prazos de entrega de 5 semanas;
- para uma quantidade mínima de 100 unidades.

bordertec >> BCOE Remate Externo em Alumínio Lacado				
Cod.	H1 mm	Acabamento	€ / pc	pç
BCOE50A11	50	A11 - Branco Puro	41,82	10**
BCOE50A22	50	A22 - Cinza Pastel	41,82	10**

bordertec >> BCOE Ângulo Externo em Alumínio Lacado Relevo				
Cod.	H1 mm	Acabamento	€ / pc	pç
BCOE50A14	50	A14 - White arctic	41,82	10**
BCOE50A24	50	A24 - Cinza Pastel com relevo	41,82	10**
BCOE50A25	50	A25 - Cinza cimento com relevo	41,82	10**
BCOE50A50	50	A50 - Micáceos com Relevo	41,82	10**
BCOE50A60	50	A60 - Corten com Relevo	41,82	10**
BCOE50A63	50	A63 - Testa di MDourado	41,82	10**
BCOE50A64	50	A64 - Castanho escuro com relevo	41,82	10**

*Aumento de 10% para quantidade inferiores a 20.
 **Aumento de 10% para quantidades inferiores às indicadas.



bordertec BD-BDC

BORDERTEC BD Perfil perimetral multifunções para o acabamento de arestas de terraços que permite a execução da betonilha contendo o jacto perfeitamente em altura. É fornecido com furos de escoamento para combinar com a membrana específica DRAINTEC 8 ou sem furos para rematar o rebordo, com tabuleiro coletor integrado, se a instalação for confiada a membranas líquidas que garantam a estanqueidade. O ladrilho pode ser posicionado rente ao perfil ou acima dele.



BD55A22

Comprimento: 2,70 metros

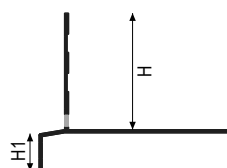

BD - Alumínio (Furado)
H1 = 18 mm

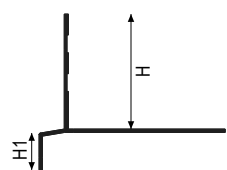

BDC - Alumínio (Não furado)
H1 = 18 mm

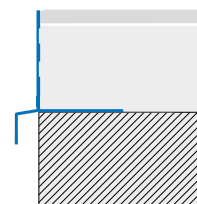
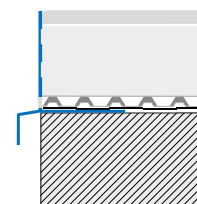

Recomenda-se utilizar o adesivo multiusos FIXXTEC para fixar o produto. Para mais informação, consulte a página 368.

Alumínio



BDCE

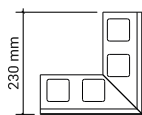

BDE

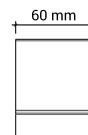
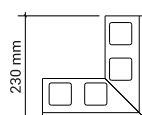

*Aumento de 10% para quantidade inferiores a 20.
**Aumento de 10% para quantidades inferiores às indicadas.

Alumínio



bordertec >> BD em Alumínio Lacado com furos de drenagem

Cod.	H mm	Acabamento	€/m	pç
BD55A11270	55	A11 - Branco Puro	36,66	5**
BD75A11270	75	A11 - Branco Puro	39,55	5**
BD55A22270	55	A22 - Cinza Pastel	36,66	5**
BD75A22270	75	A22 - Cinza Pastel	39,55	5**
BD55A32270	55	A32 - Bege Escuro	36,66	5**
BD75A32270	75	A32 - Bege Escuro	39,55	5**
BD55A62270	55	A62 - Terracota	36,66	5**
BD75A62270	75	A62 - Terracota	39,55	5**
BD55A63270	55	A63 - Testa di MDourado	36,66	5**
BD75A63270	75	A63 - Testa di MDourado	39,55	5**

bordertec >> BDC em Alumínio Lacado sem furos de drenagem

Cod.	H mm	Acabamento	€/m	pç
BDC55A11270	55	A11 - Branco Puro	32,29	5**
BDC75A11270	75	A11 - Branco Puro	35,20	5**
BDC55A22270	55	A22 - Cinza Pastel	32,29	5**
BDC75A22270	75	A22 - Cinza Pastel	35,20	5**
BDC55A32270	55	A32 - Bege Escuro	32,29	5**
BDC75A32270	75	A32 - Bege Escuro	35,20	5**
BDC55A62270	55	A62 - Terracota	32,29	5**
BDC75A62270	75	A62 - Terracota	35,20	5**
BDC55A63270	55	A63 - Testa di MDourado	32,29	5**
BDC75A63270	75	A63 - Testa di MDourado	35,20	5**

bordertec >> BDE Remate externo em Alumínio Lacado

Cod.	H mm	Acabamento	€/pc	pç
BDE55A11	55	A11 - Branco Puro	45,95	10**
BDE75A11	75	A11 - Branco Puro	45,95	10**
BDE55A22	55	A22 - Cinza Pastel	45,95	10**
BDE75A22	75	A22 - Cinza Pastel	45,95	10**
BDE55A32	55	A32 - Bege Escuro	45,95	10**
BDE75A32	75	A32 - Bege Escuro	45,95	10**
BDE55A62	55	A62 - Terracota	45,95	10**
BDE75A62	75	A62 - Terracota	45,95	10**
BDE55A63	55	A63 - Testa di MDourado	45,95	10**
BDE75A63	75	A63 - Testa di MDourado	45,95	10**

bordertec >> BDCE Remate externo em Alumínio Lacado

Cod.	H mm	Acabamento	€/pc	pç
BDCE55A11	55	A11 - Branco Puro	43,19	10**
BDCE75A11	75	A11 - Branco Puro	43,19	10**
BDCE55A22	55	A22 - Cinza Pastel	43,19	10**
BDCE75A22	75	A22 - Cinza Pastel	43,19	10**
BDCE55A32	55	A32 - Bege Escuro	43,19	10**
BDCE75A32	75	A32 - Bege Escuro	43,19	10**
BDCE55A62	55	A62 - Terracota	43,19	10**
BDCE75A62	75	A62 - Terracota	43,19	10**
BDCE55A63	55	A63 - Testa di MDourado	43,19	10**
BDCE75A63	75	A63 - Testa di MDourado	43,19	10**

bordertec >> BDG Remate Junção em Alumínio Lacado

Cod.	H mm	Acabamento	€/pc	pç
BDG55A11	55	A11 - Branco Puro	8,60	10**
BDG75A11	75	A11 - Branco Puro	8,60	10**
BDG55A22	55	A22 - Cinza Pastel	8,60	10**
BDG75A22	75	A22 - Cinza Pastel	8,60	10**
BDG55A32	55	A32 - Bege Escuro	8,60	10**
BDG75A32	75	A32 - Bege Escuro	8,60	10**
BDG55A62	55	A62 - Terracota	8,60	10**
BDG75A62	75	A62 - Terracota	8,60	10**
BDG55A63	55	A63 - Testa di MDourado	8,60	10**
BDG75A63	75	A63 - Testa di MDourado	8,60	10**

*Aumento de 10% para quantidade inferiores a 20.

**Aumento de 10% para quantidades inferiores às indicadas.

bordertec BO

Perfil perimetral em L para acabamento e proteção de borda de concreto aparente de varandas e terraços. Concebido para pavimentos colocados lateralmente salientes da betonilha subjacente. No assentamento, deve-se considerar a dilatação térmica, deixando um espaço adequado entre uma barra e outra e tapando a junta com o elemento de junta.



BO55A63

Comprimento: 2,70 metros

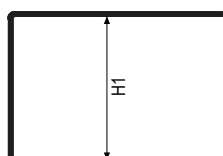

Aço Inox - Alumínio

Recomenda-se utilizar o adesivo multiusos FIXXTEC para fixar o produto. Para mais informação, consulte a página 368.

Aço Inox



IL

bordertec >> BO em Aço Inox Polido AISI 304 - DIN 1.4301				
Cod.	H1 mm	Acabamento	€/m	pç
BO30IL270	30	IL - Polido	31,32	10**
BO42IL270	42	IL - Polido	33,09	10**
BO55IL270	55	IL - Polido	36,38	10**
BO75IL270	75	IL - Polido	40,70	5**
BO95IL270	95	IL - Polido	44,96	5**

bordertec >> BOG Remate Junção em Aço Inox AISI 304 - DIN 1.4301				
Cod.	H1 mm	Acabamento	€/pc	pç
BOG30IL	30	IL - Polido	7,94	10**
BOG42IL	42	IL - Polido	7,94	10**
BOG55IL	55	IL - Polido	7,94	10**
BOG75IL	75	IL - Polido	7,94	10**
BOG95IL	95	IL - Polido	7,94	10**

bordertec >> BOE Remate externo em Aço Inox AISI 304 - DIN 1.4301				
Cod.	H1 mm	Acabamento	€/pc	pç
BOE30IL	30	IL - Polido	42,83	10**
BOE42IL	42	IL - Polido	42,83	10**
BOE55IL	55	IL - Polido	42,83	10**
BOE75IL	75	IL - Polido	42,83	10**
BOE95IL	95	IL - Polido	42,83	10**

*Aumento de 10% para quantidade inferiores a 20.

**Aumento de 10% para quantidades inferiores às indicadas.

Alumínio



bordertec >> BO em Alumínio Lacado				
Cod.	H1 mm	Acabamento	€/m	pç
BO30A11270	30	A11 - Branco Puro	17,83	20*
BO42A11270	42	A11 - Branco Puro	18,92	20*
BO55A11270	55	A11 - Branco Puro	22,10	10**
BO75A11270	75	A11 - Branco Puro	25,37	10**
BO95A11270	95	A11 - Branco Puro	28,64	10**
BO30A22270	30	A22 - Cinza Pastel	17,83	20*
BO42A22270	42	A22 - Cinza Pastel	18,92	20*
BO55A22270	55	A22 - Cinza Pastel	22,10	10**
BO75A22270	75	A22 - Cinza Pastel	25,37	10**
BO95A22270	95	A22 - Cinza Pastel	28,64	10**
BO30A32270	30	A32 - Bege Escuro	17,83	20*
BO42A32270	42	A32 - Bege Escuro	18,92	20*
BO55A32270	55	A32 - Bege Escuro	22,10	10**
BO75A32270	75	A32 - Bege Escuro	25,37	10**
BO95A32270	95	A32 - Bege Escuro	28,64	10**
BO30A62270	30	A62 - Terracota	17,83	20*
BO42A62270	42	A62 - Terracota	18,92	20*
BO55A62270	55	A62 - Terracota	22,10	10**
BO75A62270	75	A62 - Terracota	25,37	10**
BO95A62270	95	A62 - Terracota	28,64	10**
BO30A63270	30	A63 - Testa di MDourado	17,83	20*
BO42A63270	42	A63 - Testa di MDourado	18,92	20*
BO55A63270	55	A63 - Testa di MDourado	22,10	10**
BO75A63270	75	A63 - Testa di MDourado	25,37	10**
BO95A63270	95	A63 - Testa di MDourado	28,64	10**

bordertec >> BOE Remate externo em Alumínio Lacado				
Cod.	H1 mm	Acabamento	€/pc	pç
BOE30A11	30	A11 - Branco Puro	29,38	10**
BOE42A11	42	A11 - Branco Puro	29,38	10**
BOE55A11	55	A11 - Branco Puro	29,38	10**
BOE75A11	75	A11 - Branco Puro	29,38	10**
BOE95A11	95	A11 - Branco Puro	29,38	10**
BOE30A22	30	A22 - Cinza Pastel	29,38	10**
BOE42A22	42	A22 - Cinza Pastel	29,38	10**
BOE55A22	55	A22 - Cinza Pastel	29,38	10**
BOE75A22	75	A22 - Cinza Pastel	29,38	10**
BOE95A22	95	A22 - Cinza Pastel	29,38	10**
BOE30A32	30	A32 - Bege Escuro	29,38	10**
BOE42A32	42	A32 - Bege Escuro	29,38	10**
BOE55A32	55	A32 - Bege Escuro	29,38	10**
BOE75A32	75	A32 - Bege Escuro	29,38	10**
BOE95A32	95	A32 - Bege Escuro	29,38	10**
BOE30A62	30	A62 - Terracota	29,38	10**
BOE42A62	42	A62 - Terracota	29,38	10**
BOE55A62	55	A62 - Terracota	29,38	10**
BOE75A62	75	A62 - Terracota	29,38	10**
BOE95A62	95	A62 - Terracota	29,38	10**
BOE30A63	30	A63 - Testa di MDourado	29,38	10**
BOE42A63	42	A63 - Testa di MDourado	29,38	10**
BOE55A63	55	A63 - Testa di MDourado	29,38	10**
BOE75A63	75	A63 - Testa di MDourado	29,38	10**
BOE95A63	95	A63 - Testa di MDourado	29,38	10**

bordertec >> BOG Remate Junção em Alumínio Lacado				
Cod.	H1 mm	Acabamento	€/pc	pç
BOG30A11	30	A11 - Branco Puro	6,70	10**
BOG42A11	42	A11 - Branco Puro	6,70	10**
BOG55A11	55	A11 - Branco Puro	6,70	10**
BOG75A11	75	A11 - Branco Puro	6,70	10**
BOG95A11	95	A11 - Branco Puro	6,70	10**
BOG30A22	30	A22 - Cinza Pastel	6,70	10**
BOG42A22	42	A22 - Cinza Pastel	6,70	10**
BOG55A22	55	A22 - Cinza Pastel	6,70	10**
BOG75A22	75	A22 - Cinza Pastel	6,70	10**
BOG95A22	95	A22 - Cinza Pastel	6,70	10**
BOG30A32	30	A32 - Bege Escuro	6,70	10**
BOG42A32	42	A32 - Bege Escuro	6,70	10**
BOG55A32	55	A32 - Bege Escuro	6,70	10**
BOG75A32	75	A32 - Bege Escuro	6,70	10**
BOG95A32	95	A32 - Bege Escuro	6,70	10**
BOG30A62	30	A62 - Terracota	6,70	10**
BOG42A62	42	A62 - Terracota	6,70	10**
BOG55A62	55	A62 - Terracota	6,70	10**
BOG75A62	75	A62 - Terracota	6,70	10**
BOG95A62	95	A62 - Terracota	6,70	10**
BOG30A63	30	A63 - Testa di MDourado	6,70	10**
BOG42A63	42	A63 - Testa di MDourado	6,70	10**
BOG55A63	55	A63 - Testa di MDourado	6,70	10**
BOG75A63	75	A63 - Testa di MDourado	6,70	10**
BOG95A63	95	A63 - Testa di MDourado	6,70	10**

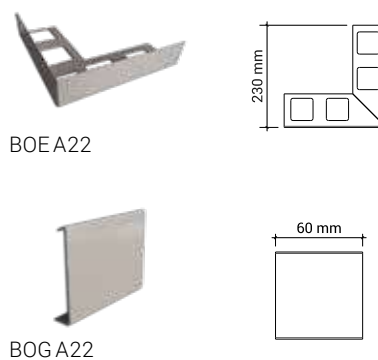

BOE A22

BOG A22

*Aumento de 10% para quantidade inferiores a 20.
 **Aumento de 10% para quantidades inferiores às indicadas.

bordertec BHS

Bordertec BHS é um perfil perimetral para acabamento e protecção de arestas expostas de varandas e terraços, para pavimentos de 20 mm de espessura com dente de acabamento superior e também de contenção do revestimento cerâmico, onde este fica nivelado com a betonilha. Projetado com um dente específico para quebra-gotas inferior. O perfil BHS está equipado com um ângulo de drenagem inclinado para fora, também para proteger a membrana de drenagem Drintec 8 colocada sob a betonilha e acima da bainha de impermeabilização. Para a instalação é útil deixar um espaço adequado entre os diferentes elementos para expansão térmica, tapando a junta com o elemento de junta.

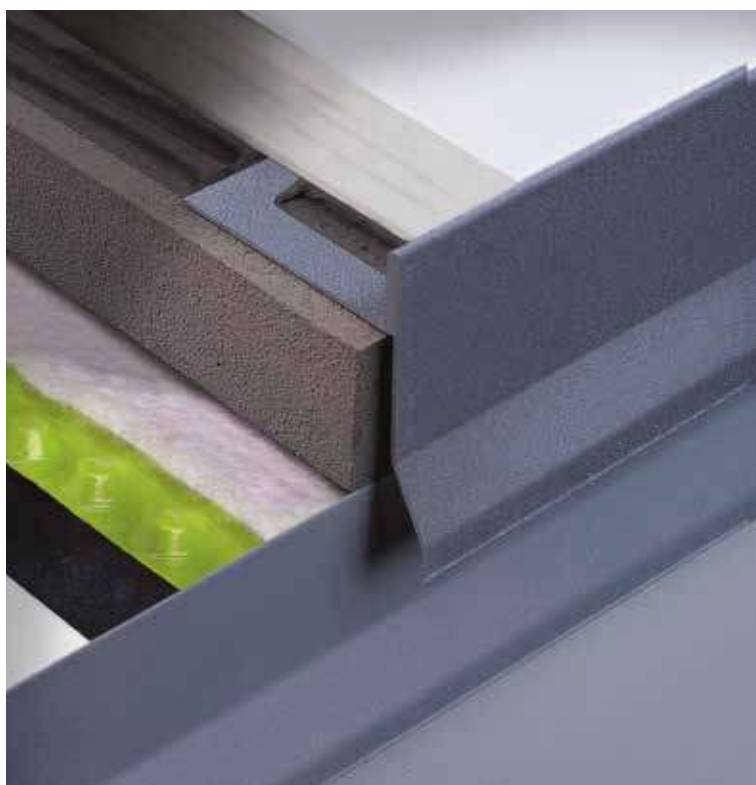

BHS55A50

Comprimento: 2,70 metros

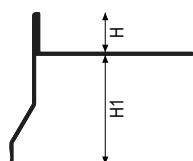

Alumínio
H = 20 mm

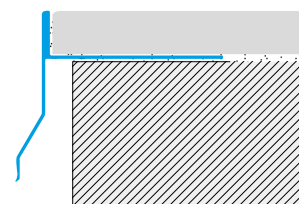

Recomenda-se utilizar o adesivo multiusos FIXXTEC para fixar o produto. Para mais informação, consulte a página 368.

Alumínio

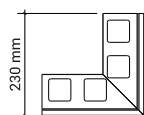
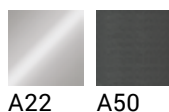

BHSG - A22

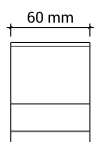

bordertec >> BHS em Alumínio Lacado				
Cod.	H1 mm	Acabamento	€/m	pç
BHS55A22270	55	A22 - Cinza Pastel	27,60	5**
BHS55A50270	55	A50 - Micáceos com Relevô	27,60	5**

bordertec >> BHSE Remate Externo em Alumínio Lacado				
Cod.	H1 mm	Acabamento	€/pc	pç
BHSE55A22	55	A22 - Cinza Pastel	39,57	10**
BHSE55A50	55	A50 - Micáceos com Relevô	39,57	10**

bordertec >> BHSG Remate Junção em Alumínio Lacado				
Cod.	H1 mm	Acabamento	€/pc	pç
BHSG55A22	55	A22 - Cinza Pastel	7,71	10**
BHSG55A50	55	A50 - Micáceos com Relevô	7,71	10**

*Aumento de 10% para quantidade inferiores a 20.

**Aumento de 10% para quantidades inferiores às indicadas.

bordertec BHO

Bordertec BHO é um perfil perimetral para acabamento e proteção de borda de concreto aparente de varandas e terraços para ladrilhos cerâmicos de 20 mm de espessura, com dente superior de acabamento e contenção do revestimento cerâmico. A seção do perfil define um canal de drenagem perfurado na borda inferior do perfil para facilitar a drenagem da água e humidade residual. O perfil também possui um dente anti-gotas na parte inferior. A seção do perfil BHO define um canal de drenagem perfurado na borda horizontal inferior do perfil para facilitar a drenagem de água e umidade residual. Devido à expansão térmica, é aconselhável deixar um espaço adequado entre os diferentes elementos, tapando a junta com o elemento de junta.



BHO50A50

Comprimento: 2,70 metros

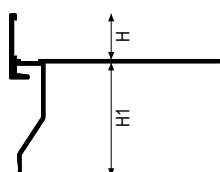

Alumínio
H = 20 mm

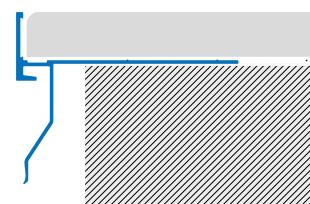

Recomenda-se utilizar o adesivo multiusos FIXXTEC para fixar o produto. Para mais informação, consulte a página 368.

Alumínio

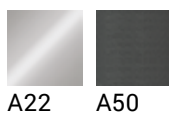

BHOG - A22

bordertec >> BHO em Alumínio Lacado				
Cod.	H1 mm	Acabamento	€/m	pç
BHO50A22270	50	A22 - Cinza Pastel	35,93	5**
BHO50A50270	50	A50 - Micáceos com Relevo	35,93	5**

bordertec >> BHOE Remate Externo em Alumínio Lacado				
Cod.	H1 mm	Acabamento	€/pc	pç
BHOE50A22	50	A22 - Cinza Pastel	46,01	5**
BHOE50A50	50	A50 - Micáceos com Relevo	46,01	5**

bordertec >> BHOG Remate Junção em Alumínio Lacado				
Cod.	H1 mm	Acabamento	€/pc	pç
BHOG50A22	50	A22 - Cinza Pastel	9,22	10**
BHOG50A50	50	A50 - Micáceos com Relevo	9,22	10**

*Aumento de 10% para quantidade inferiores a 20.
**Aumento de 10% para quantidades inferiores às indicadas.

bordertec

BD20

Bordertec BD20 é um perfil perimetral para acabamento e proteção de borda de concreto aparente de varandas e terraços para pavimentos de 20 mm de espessura. Com formas simples e minimalistas, o perfil é dotado de furos ovais para escoamento da água e um coletor de gotas especial para facilitar o escoamento da água e evitar danos às paredes subjacentes.



BD20A22

Comprimento: 2,70 metros

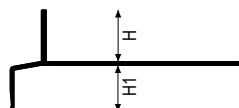

Alumínio
H1 = 18 mm

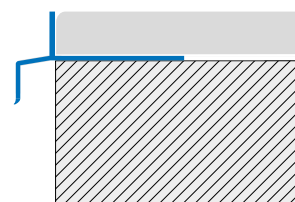

Recomenda-se utilizar o adesivo multiusos FIXXTEC para fixar o produto. Para mais informação, consulte a página 368.

Alumínio

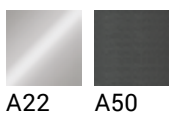

BDG20 A50

bordertec >> BD20 em Alumínio Lacado				
Cod.	H mm	Acabamento	€/m	pç
BD20A22270	20	A22 - Cinza Pastel	29,32	5**
BD20A50270	20	A50 - Micáceos com Relevô	29,32	5**

bordertec >> BDE20 Remate Externo em Alumínio Lacado				
Cod.	H mm	Acabamento	€/pc	pç
BDE20A22	20	A22 - Cinza Pastel	36,75	10**
BDE20A50	20	A50 - Micáceos com Relevô	36,75	10**

bordertec >> BDG20 Remate Junção em Alumínio Lacado				
Cod.	H mm	Acabamento	€/pc	pç
BDG20A22	20	A22 - Cinza Pastel	6,88	10**
BDG20A50	20	A50 - Micáceos com Relevô	6,88	10**

*Aumento de 10% para quantidade inferiores a 20.

**Aumento de 10% para quantidades inferiores às indicadas.

bordertec BOS

Perfil perimetral para acabamento e proteção do rebordo em betão aparente de varandas e terraços, concebido para pavimentos assentes e salientes lateralmente em relação à betonilha subjacente. O perfil está equipado com um ângulo de drenagem inclinado para fora, também para proteger a membrana de drenagem Draintec 8 colocada sob a betonilha e acima da bacia de impermeabilização. O perfil também pode atuar como um dreno se colocado sob a membrana de drenagem. Devido à expansão térmica, é aconselhável deixar um espaço adequado entre os diferentes elementos, tapando a junta com o elemento de junta.



BOS55IL

Comprimento: 2,70 metros

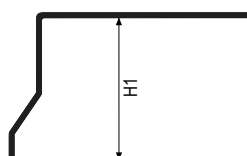

Aço Inox - Alumínio

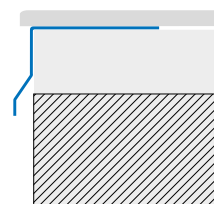

Recomenda-se utilizar o adesivo multiusos FIXXTEC para fixar o produto. Para mais informação, consulte a página 368.

Aço Inox



IL

bordertec >> BOS em Aço Inox Polido AISI 304 - DIN 1.4301				
Cod.	H1 mm	Acabamento	€/m	pç
BOS42IL270	42	IL - Polido	34,51	10**
BOS55IL270	55	IL - Polido	38,47	5**
BOS75IL270	75	IL - Polido	42,81	5**
BOS95IL270	95	IL - Polido	47,50	5**

bordertec >> BOSE Remate externo em Aço Inox AISI 304 - DIN 1.4301				
Cod.	H1 mm	Acabamento	€/pc	pç
BOSE42IL	42	IL - Polido	53,96	10**
BOSE55IL	55	IL - Polido	53,96	10**
BOSE75IL	75	IL - Polido	53,96	10**
BOSE95IL	95	IL - Polido	53,96	10**

bordertec >> BOSG Remate Junção em Aço Inox AISI 304 - DIN 1.4301				
Cod.	H1 mm	Acabamento	€/pc	pç
BOSG42IL	42	IL - Polido	8,73	10**
BOSG55IL	55	IL - Polido	8,73	10**
BOSG75IL	75	IL - Polido	8,73	10**
BOSG95IL	95	IL - Polido	8,73	10**

*Aumento de 10% para quantidade inferiores a 20.

**Aumento de 10% para quantidades inferiores às indicadas.

Alumínio



BOSE

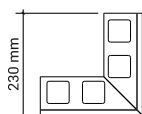

BOSG

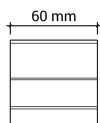

bordertec >> BOS em Alumínio Lacado				
Cod.	H1 mm	Acabamento	€/m	pç
BOS42A11270	42	A11 - Branco Puro	20,78	20*
BOS55A11270	55	A11 - Branco Puro	23,82	10**
BOS75A11270	75	A11 - Branco Puro	27,29	10**
BOS95A11270	95	A11 - Branco Puro	30,93	10**
BOS42A22270	42	A22 - Cinza Pastel	20,78	20*
BOS55A22270	55	A22 - Cinza Pastel	23,82	10**
BOS75A22270	75	A22 - Cinza Pastel	27,29	10**
BOS95A22270	95	A22 - Cinza Pastel	30,93	10**
BOS42A32270	42	A32 - Bege Escuro	20,78	20*
BOS55A32270	55	A32 - Bege Escuro	23,82	10**
BOS75A32270	75	A32 - Bege Escuro	27,29	10**
BOS95A32270	95	A32 - Bege Escuro	30,93	10**
BOS42A62270	42	A62 - Terracota	20,78	20*
BOS55A62270	55	A62 - Terracota	23,82	10**
BOS75A62270	75	A62 - Terracota	27,29	10**
BOS95A62270	95	A62 - Terracota	30,93	10**
BOS42A63270	42	A63 - Testa di MDourado	20,78	20*
BOS55A63270	55	A63 - Testa di MDourado	23,82	10**
BOS75A63270	75	A63 - Testa di MDourado	27,29	10**
BOS95A63270	95	A63 - Testa di MDourado	30,93	10**

bordertec >> BOSG Remate Junção em Alumínio Lacado				
Cod.	H1 mm	Acabamento	€/pc	pç
BOSG42A11	42	A11 - Branco Puro	7,09	10**
BOSG55A11	55	A11 - Branco Puro	7,09	10**
BOSG75A11	75	A11 - Branco Puro	7,09	10**
BOSG95A11	95	A11 - Branco Puro	7,09	10**
BOSG42A22	42	A22 - Cinza Pastel	7,09	10**
BOSG55A22	55	A22 - Cinza Pastel	7,09	10**
BOSG75A22	75	A22 - Cinza Pastel	7,09	10**
BOSG95A22	95	A22 - Cinza Pastel	7,09	10**
BOSG42A32	42	A32 - Bege Escuro	7,09	10**
BOSG55A32	55	A32 - Bege Escuro	7,09	10**
BOSG75A32	75	A32 - Bege Escuro	7,09	10**
BOSG95A32	95	A32 - Bege Escuro	7,09	10**
BOSG42A62	42	A62 - Terracota	7,09	10**
BOSG55A62	55	A62 - Terracota	7,09	10**
BOSG75A62	75	A62 - Terracota	7,09	10**
BOSG95A62	95	A62 - Terracota	7,09	10**
BOSG42A63	42	A63 - Testa di MDourado	7,09	10**
BOSG55A63	55	A63 - Testa di MDourado	7,09	10**
BOSG75A63	75	A63 - Testa di MDourado	7,09	10**
BOSG95A63	95	A63 - Testa di MDourado	7,09	10**

bordertec >> BOSE Remate externo em Alumínio Lacado				
Cod.	H1 mm	Acabamento	€/pc	pç
BOSE42A11	42	A11 - Branco Puro	36,47	10**
BOSE55A11	55	A11 - Branco Puro	36,47	10**
BOSE75A11	75	A11 - Branco Puro	36,47	10**
BOSE95A11	95	A11 - Branco Puro	36,47	10**
BOSE42A22	42	A22 - Cinza Pastel	36,47	10**
BOSE55A22	55	A22 - Cinza Pastel	36,47	10**
BOSE75A22	75	A22 - Cinza Pastel	36,47	10**
BOSE95A22	95	A22 - Cinza Pastel	36,47	10**
BOSE42A32	42	A32 - Bege Escuro	36,47	10**
BOSE55A32	55	A32 - Bege Escuro	36,47	10**
BOSE75A32	75	A32 - Bege Escuro	36,47	10**
BOSE95A32	95	A32 - Bege Escuro	36,47	10**
BOSE42A62	42	A62 - Terracota	36,47	10**
BOSE55A62	55	A62 - Terracota	36,47	10**
BOSE75A62	75	A62 - Terracota	36,47	10**
BOSE95A62	95	A62 - Terracota	36,47	10**
BOSE42A63	42	A63 - Testa di MDourado	36,47	10**
BOSE55A63	55	A63 - Testa di MDourado	36,47	10**
BOSE75A63	75	A63 - Testa di MDourado	36,47	10**
BOSE95A63	95	A63 - Testa di MDourado	36,47	10**

*Aumento de 10% para quantidade inferiores a 20.

**Aumento de 10% para quantidades inferiores às indicadas.

bordertec BR

O perfil perimetral patenteado permite realizar o revestimento do terraço em total autonomia sem a intervenção de outros operadores que têm de preparar previamente as soleiras em altura. O perfil é particularmente adequado para a colocação sobre pavimentos existentes. A cápsula de conexão angular completa com elegância e funciona como um fechamento sem o auxílio de equipamentos especiais. No assentamento, deve-se levar em consideração a expansão térmica, deixando um espaço adequado entre uma barra e outra e tapando a junta com o elemento de junta. O perfil está equipado com uma bandeja coletora integrada.



BR100A22

Comprimento: 2,70 metros

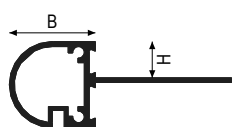
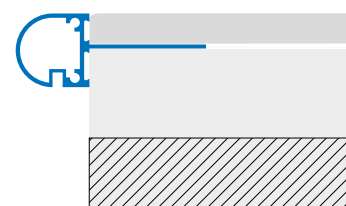

Alumínio
B = 24 mm

Recomenda-se utilizar o adesivo multiusos FIXXTEC para fixar o produto. Para mais informação, consulte a página 368.

Alumínio

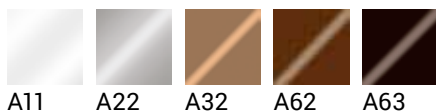

BRG

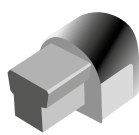
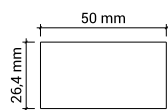

BRE

bordertec >> BR em Alumínio Lacado				
Cod.	H mm	Acabamento	€/ m	pç
BR80A11270	8	A11 - Branco Puro	18,44	10**
BR100A11270	10	A11 - Branco Puro	18,44	10**
BR80A22270	8	A22 - Cinza Pastel	18,44	10**
BR100A22270	10	A22 - Cinza Pastel	18,44	10**
BR80A32270	8	A32 - Bege Escuro	18,44	10**
BR100A32270	10	A32 - Bege Escuro	18,44	10**
BR80A62270	8	A62 - Terracota	18,44	10**
BR100A62270	10	A62 - Terracota	18,44	10**
BR80A63270	8	A63 - Testa di MDourado	18,44	10**
BR100A63270	10	A63 - Testa di MDourado	18,44	10**

bordertec >> BRE Remate Externo em Alumínio Lacado				
Cod.	H mm	Acabamento	€/ pc	pç
BRE80/100A11	8	A11 - Branco Puro	13,90	10**
BRE80/100A22	8	A22 - Cinza Pastel	13,90	10**
BRE80/100A32	8	A32 - Bege Escuro	13,90	10**
BRE80/100A62	8	A62 - Terracota	13,90	10**
BRE80/100A63	8	A63 - Testa di MDourado	13,90	10**

bordertec >> BRG Remate Junção em Alumínio Lacado				
Cod.	H mm	Acabamento	€/ pc	pç
BRG80/100A11	8	A11 - Branco Puro	5,98	10**
BRG80/100A22	8	A22 - Cinza Pastel	5,98	10**
BRG80/100A32	8	A32 - Bege Escuro	5,98	10**
BRG80/100A62	8	A62 - Terracota	5,98	10**
BRG80/100A63	8	A63 - Testa di MDourado	5,98	10**

*Aumento de 10% para quantidade inferiores a 20.

**Aumento de 10% para quantidades inferiores às indicadas.

bordertec BTR

Bordertec BTR é uma solução inovadora adequada para o acabamento de varandas e terraços em azulejo. O perfil garante uma solução que pode ser combinada com os diferentes módulos e acabamentos das cerâmicas mais comuns para uso externo. O Bordertec BTR é composto pelos módulos adicionais da série Art. TR que são inseridos dentro do módulo base criando a altura necessária. (Sistema de clip: altura do ladrilho reduzida em 2 mm.)



BTR30AS + TR100AS

Comprimento: 2,70 metros

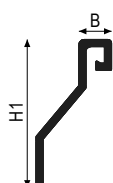

BTR 30 - Alumínio
B = 6,4 mm

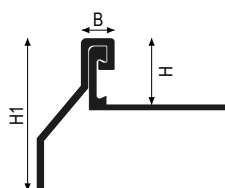

BTR 30 + TR - Alumínio

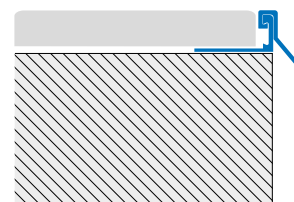

Alumínio



AS

bordertec >> BTR Pingadeira em Alumínio Mate para aplicar com a série TR

Cod.	H1 mm	Acabamento	€/m	pç
BTR30AS270	30	AS - Prata	8,67	40*

bordertec >> TR Perfil em Alumínio Anodizado

Cod.	H mm	Acabamento	€/m	pç
TR45AS270	4,5	AS - Prata	4,58	40*
TR60AS270	6	AS - Prata	4,76	40*
TR80AS270	8	AS - Prata	4,92	40*
TR100AS270	10	AS - Prata	5,16	40*
TR110AS270	11	AS - Prata	5,54	40*
TR125AS270	12,5	AS - Prata	5,86	40*
TR150AS270	15	AS - Prata	6,37	40*
TR175AS270	17,5	AS - Prata	6,96	30*
TR200AS270	20	AS - Prata	7,47	30*

*Aumento de 10% para quantidade inferiores a 20 (■)

**Aumento de 10% para quantidades inferiores às indicadas.

bordertec BBR

Bordertec BBR é o resultado da otimização do Bordertec BBS, criado para oferecer uma solução que executa a mesma função, mas com dimensões reduzidas. É um perfil concebido para o acabamento de varandas e terraços a serem ladrilhados. O BBR foi concebido para conter e proteger o ladrilho e está equipado com uma bandeja coletora para permitir o escoamento da água, evitando molhar a parte frontal da betonilha.

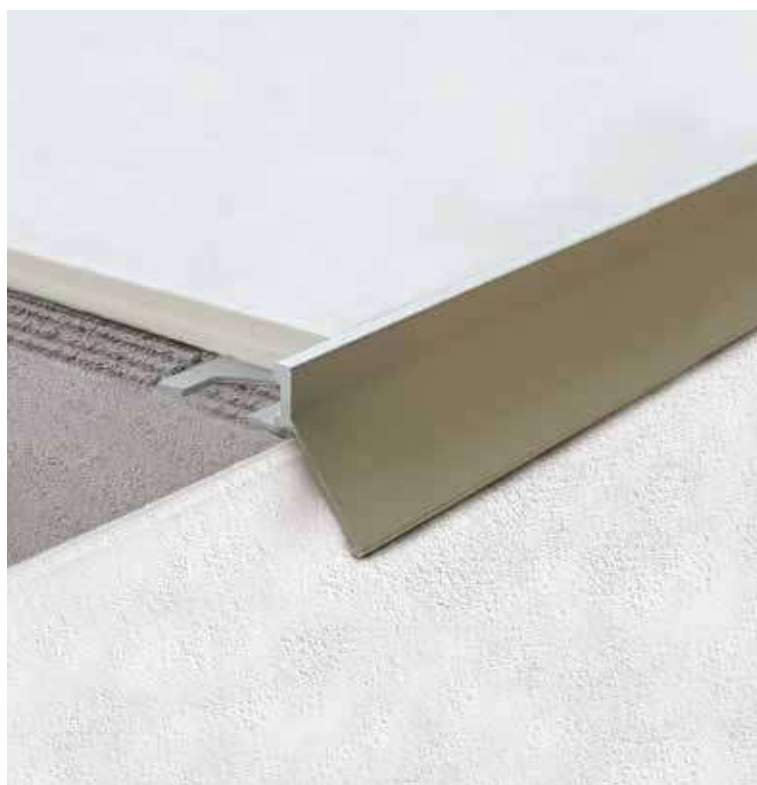

BBR100A24

Comprimento: 2,70 metros

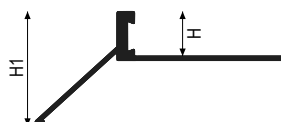

Alumínio
H1 = 26 mm

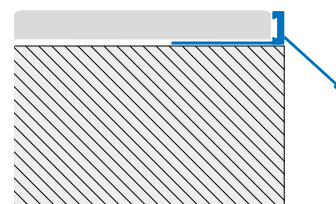

Alumínio

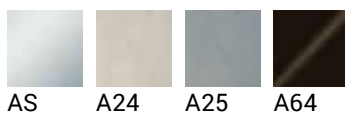

bordertec >> BBR Remate curto em Alumínio Anodizado				
Cod.	H mm	Acabamento	€/m	pç
BBR100AS270	10	AS-Prata	8,13	20*

bordertec >> BBR Remate curto em Alumínio Lacado Modern Line				
Cod.	H mm	Acabamento	€/m	pç
BBR100A24270	10	A24 - Cinza Pastel com relevo	10,58	20*
BBR100A25270	10	A25 - Cinza cimento com relevo	10,58	20*
BBR100A64270	10	A64 - Castanho escuro com relevo	10,58	20*

*Aumento de 10% para quantidade inferiores a 20.

**Aumento de 10% para quantidades inferiores às indicadas.



Sistemas de drenagem

PROFILITEC oferece uma vasta gama de soluções de drenagem para casas de banho, centros de bem-estar, instalações desportivas e áreas ao ar livre.

Showertec Linear é uma série de caleiras de duche para a casa de banho moderna que permite criar espaços de banho sem barreiras. Pode ser equipado com perfis de inclinação funcionais e soluções técnicas inovadoras para criar ou modernizar um chuveiro.

O Square Drain é um sistema simples e conveniente para o transporte de água em ralos quadrados.

Multidrain é uma linha completa de módulos inclinados que resolvem com facilidade o problema de escoamento de água em terraços ou ambientes internos criados com grandes ladrilhos que exigem uma solução bem projetada e funcional.

shower+tec[®] linear

Caleiras Lineares

Showertec Linear STL é composto por 3 partes: corpo, tampa e estrutura. Os canais variam em tamanho de 600 mm até 1200 mm e podem ser instalados com alturas de cerâmico de até 20 mm. Os acabamentos disponíveis vão do aço ao alumínio e podem cumprir os requisitos mais exigentes em termos de gama de cores. As tampas são grelhas de escoamento perimetrais com um design minimalista, existe também uma versão revestível para tornar o sistema de escoamento quase invisível. Os caixilhos podem ser combinados com os acabamentos das coberturas e têm a mesma flexibilidade de utilização. A impermeabilização do sistema de drenagem é fornecida pela membrana pré-colada. O ralo linear pode ser instalado na base de duche especial pré-inclinada para um duche perfeitamente drenante com um design regular e moderno.



Showertec Linear

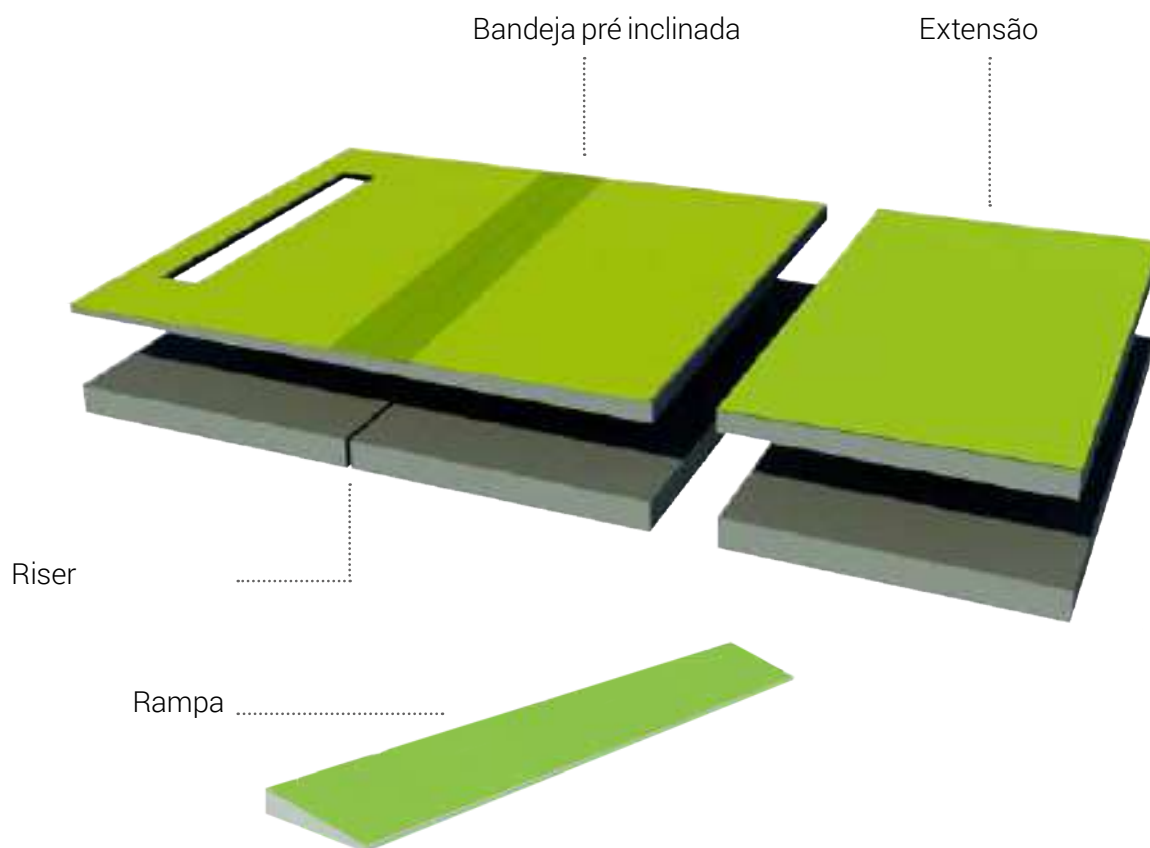
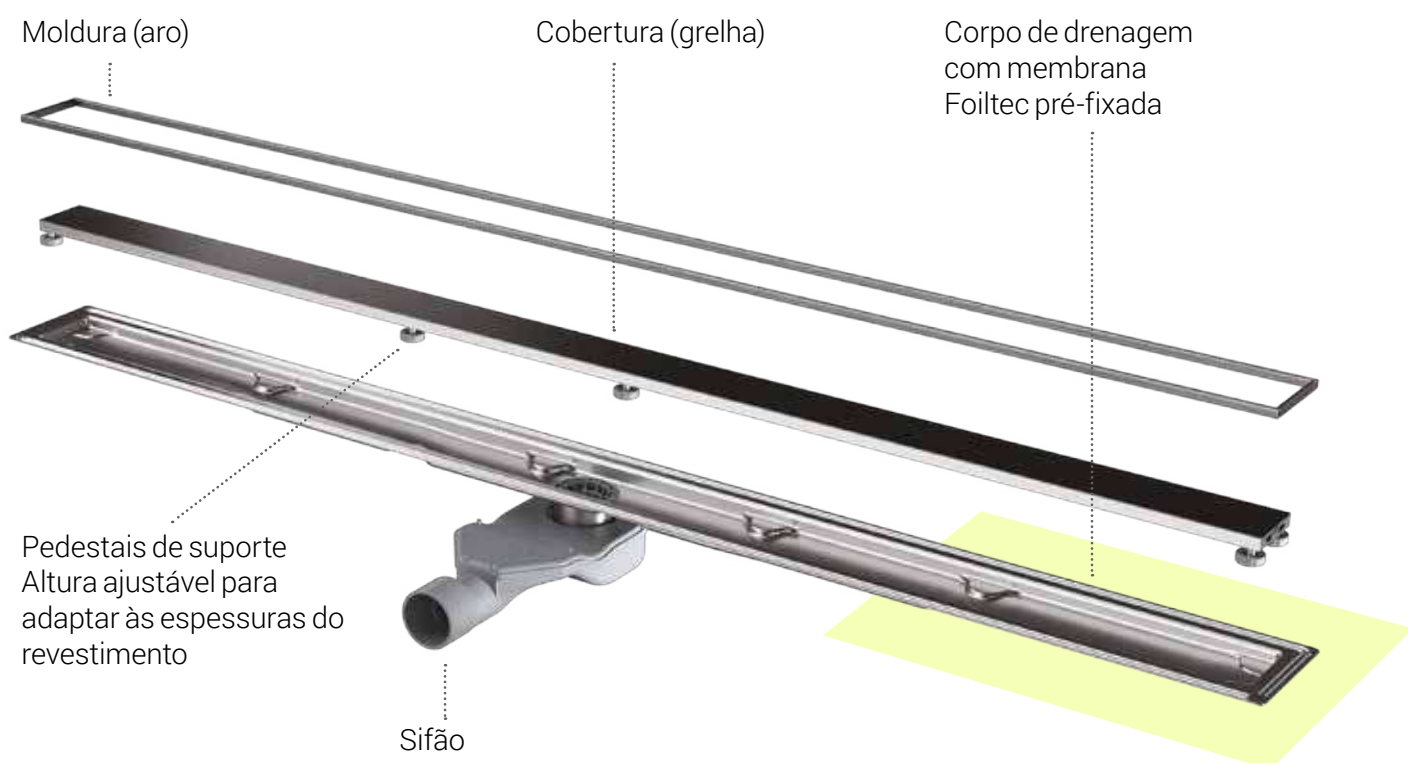

1

Cobertura Revestível

A essência minimalista em que o corpo do canal se integra ao piso.

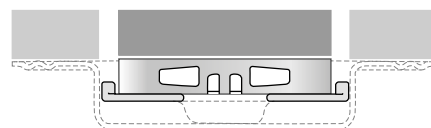

2

Grelha Revestível com bandeja de retenção

A bandeja de suporte protege o revestimento ao mesmo tempo que lhe confere um aspeto moderno.

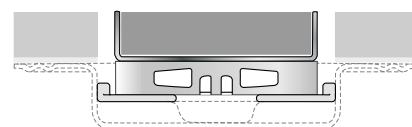

3

ALU+ ou grelha de aço inox

16 acabamentos para uma ampla variedade de combinações estéticas.

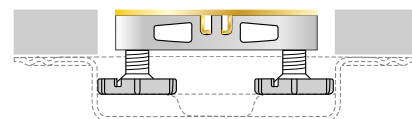

4

Moldura Externa

Disponível em 13 acabamentos de ALU+ ou Aço Inox, pode criar efeitos elegantes ou contrastes de cores agradáveis.

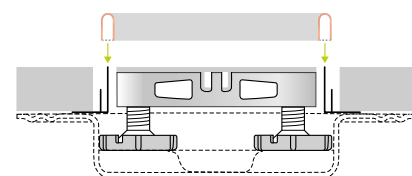



Vantagens e Padrões de Referência do Showertec Linear

- ✓ Todas as peças de alumínio da Showertec Linear foram submetidas a um tratamento especial, utilizado na construção naval.
 - ✓ O melhor aço do mercado, de baixa qualidade de carbono. Utilizado na indústria naval.
 - ✓ A construção do topo garante o perímetro de assentamento ideal para o revestimento.
 - ✓ O corpo de drenagem é feito com ilhas de suporte deslocadas para proporcionar uma melhor distribuição da carga na cobertura. Também permitem um escoamento de água ideal.
 - ✓ A chave de elevação da cobertura e a escova de inspeção permitem uma manutenção adequada.
- ✓ **DIN18534:**
Resistência à humidade
 - ✓ **EN1928:**
Resistência à pressão da água
 - ✓ **K3:**
Resistência de carga da cobertura >300kg
 - ✓ **EN1253:**
Design do sifão



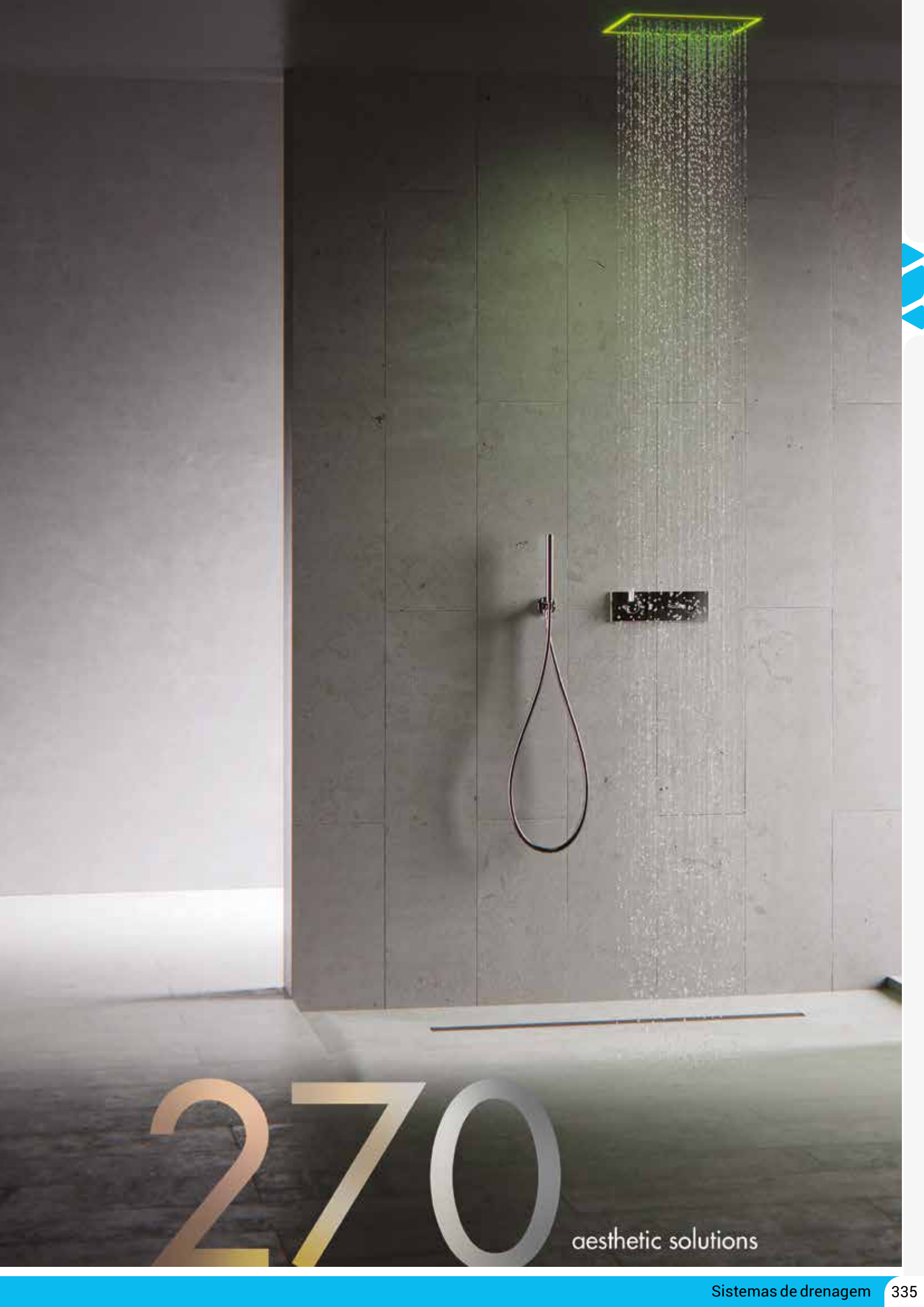

270

aesthetic solutions

showertec linear

STL-BL, STL-BS, STL-BV

Showertec STL-BL, STL-BS e STL-BV são uma família de caleiras lineares patenteadas em aço inox AISI 316 para drenagem de água. Disponíveis nos tamanhos 600-700-800-900-1000-1200 mm. São fornecidos completos com sifão e kit de limpeza que inclui uma escova flexível para alcançar todas as partes do ralo e uma ferramenta para levantar a cobertura para limpar o interior da caleira. Fabricadas numa única peça de aço sem costura, possuem saída vertical com diâmetro de 50 mm.

Os STL-BL são projetados para ter uma altura de instalação muito baixa (56 mm) e, portanto, são particularmente adequados para projetos de renovação. São fornecidos com a membrana impermeabilizante Foiltec pré-aplicada que permite um ambiente de duche totalmente estanque de forma eficaz. Este modelo também é fornecido com um suporte especial de proteção de sifão para os casos de pisos particularmente baixos e flexíveis (como mosaico).

Os STL-BS são compatíveis com as bandejas pré-inclinadas e impermeabilizadas da linha showertec STL-TRAY. As calhas são fornecidas com a membrana impermeabilizante Foiltec pré-aplicada que permite a sua união rápida e segura à base de duche STL-TRAY pré-inclinada e não à base de duche construída no local.

O STL-BV é como o STL-BS, mas fornecido sem o conjunto do sifão de drenagem.

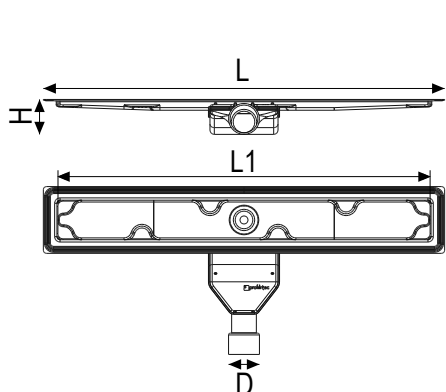

STL-BL DRAIN LOW: H = 56 mm
D = 50 mm

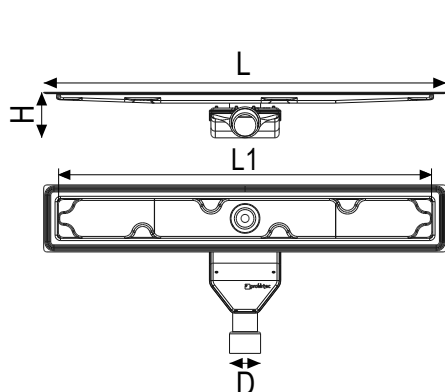

STL-BS DRAIN STANDARD: H = 73 mm
D = 50 mm

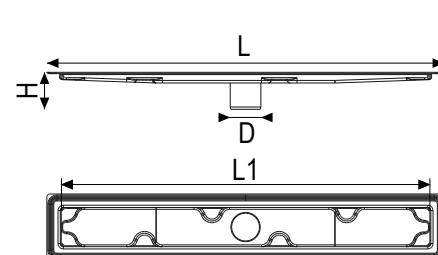

STL-BV DRAIN VERTICAL: H = 17 mm
D = 50 mm

Recomenda-se utilizar o adesivo multiusos FIXXTEC para fixar o produto. Para mais informação, consulte a página 368.

Aço AISI 316



ILM

showertec linear >> DRAIN LOW - Corpo da caleira com descarga horizontal em Aço Inox 316 - DIN 1.4404 - H = 56 mm

Cod.	L mm	L1 mm	Acabamento	€/pc	pç
STL-BL600	650	600	- Natural	286,21	1
STL-BL700	750	700	- Natural	297,73	1
STL-BL800	850	800	- Natural	309,37	1
STL-BL900	950	900	- Natural	320,14	1
STL-BL1000	1050	1000	- Natural	331,31	1
STL-BL1200	1250	1200	- Natural	347,33	1

showertec linear >> DRAIN STANDARD - Corpo da caleira com descarga horizontal em Aço Inox 316 - DIN 1.4404 - H = 73 mm

Cod.	L mm	L1 mm	Acabamento	€/pc	pç
STL-BS600	650	600	- Natural	286,21	1
STL-BS700	750	700	- Natural	297,73	1
STL-BS800	850	800	- Natural	309,37	1
STL-BS900	950	900	- Natural	320,14	1
STL-BS1000	1050	1000	- Natural	331,31	1
STL-BS1200	1250	1200	- Natural	347,33	1

showertec linear >> DRAIN VERTICAL - Corpo da caleira com descarga vertical em Aço Inox 316 - DIN 1.4404 - H = 17 mm

Cod.	L mm	L1 mm	Acabamento	€/pc	pç
STL-BV600	650	600	- Natural	250,20	1
STL-BV700	750	700	- Natural	262,75	1
STL-BV800	850	800	- Natural	273,47	1
STL-BV900	950	900	- Natural	287,03	1
STL-BV1000	1050	1000	- Natural	299,03	1
STL-BV1200	1250	1200	- Natural	325,50	1

showertec linear >> STB - STL Corpo Leveling system

Cod.	H mm	Acabamento	€/cf	pç
STL-SLB	X	ABS - Preto	18,00	2



STL-ILM

showertec linear STL-C

As caleiras completam-se com diferentes tipos de COVER (STL-CT, STL-CTF, STL-C) e molduras (STL-F) que combinam múltiplas soluções estéticas graças à extensa gama de cores. São de aço e alumínio e cabem em revestimentos de até 20 mm de altura e vêm com pés ajustáveis para permitir o ajuste de até 20 mm de altura.

As coberturas de drenagem podem permitir um design invisível ou uma aparência de azulejos.



STL-C1000AOSB

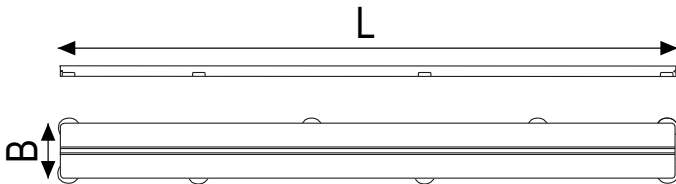

STL-CT
B = 54 mm

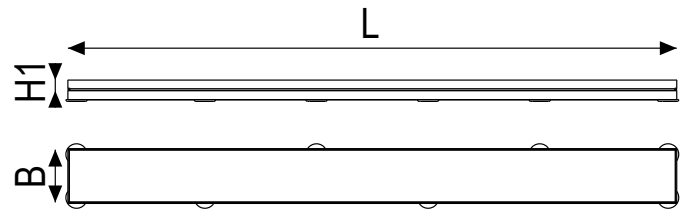

STL-CTF
B = 54 mm
H1 = 11 mm

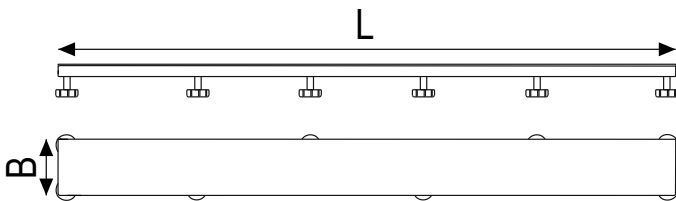

STL-CI
B = 54 mm

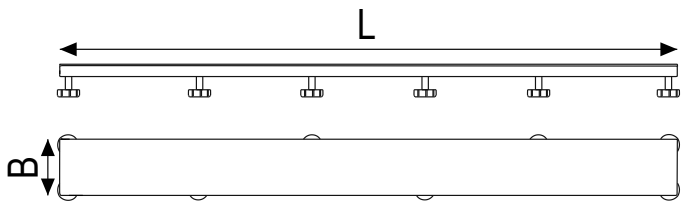

STL-CA
B = 54 mm

Parafuso de ajuste com tampa protetora incluída na embalagem
Tampas incluídas no pacote.
Espessura do piso de 6 a 20 mm

showertec linear >> COVER - Cobertura revestível sem moldura				
Cod.	L mm	Acabamento	€/pc	pç
STL-CT600	600	- Natural	84,98	1
STL-CT700	700	- Natural	91,42	1
STL-CT800	800	- Natural	98,74	1
STL-CT900	900	- Natural	107,65	1
STL-CT1000	1000	- Natural	115,60	1
STL-CT1200	1200	- Natural	123,95	1



STL-CT

showertec linear >> COBERTURA - Cobertura Revestível com moldura interna em Aço Inox AISI 316 - DIN 1.4404				
Cod.	L mm	Acabamento	€/pc	pç
STL-CTF600	600	IL - Polido	116,79	1
STL-CTF700	700	IL - Polido	127,25	1
STL-CTF800	800	IL - Polido	139,08	1
STL-CTF900	900	IL - Polido	151,27	1
STL-CTF1000	1000	IL - Polido	163,21	1
STL-CTF1200	1200	IL - Polido	180,00	1

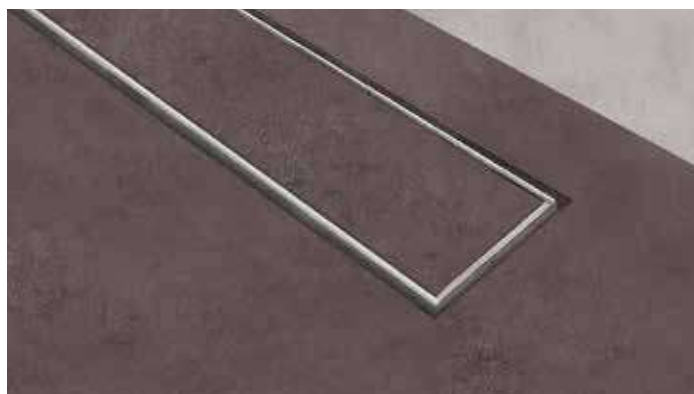

STL-CTF

Aço inox

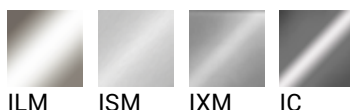

ILM ISM IXM IC

showertec linear >> COVER - Cobertura em Aço Inox AISI 316 - DIN 1.4404 - Escovado				
Cod.	L mm	Acabamento	€/pc	pç
STL-C600ISM	600	IS - Escovado	187,83	1
STL-C700ISM	700	IS - Escovado	194,83	1
STL-C800ISM	800	IS - Escovado	204,01	1
STL-C900ISM	900	IS - Escovado	216,22	1
STL-C1000ISM	1000	IS - Escovado	228,56	1
STL-C1200ISM	1200	IS - Escovado	237,16	1

showertec linear >> COVER - Cobertura em Aço Inox AISI 316 - DIN 1.4404 - Areado				
Cod.	L mm	Acabamento	€/pc	pç
STL-C600IXM	600	IX - Areado	205,67	1
STL-C700IXM	700	IX - Areado	213,34	1
STL-C800IXM	800	IX - Areado	223,38	1
STL-C900IXM	900	IX - Areado	236,76	1
STL-C1000IXM	1000	IX - Areado	250,27	1
STL-C1200IXM	1200	IX - Areado	259,69	1

showertec linear >> COVER - Cobertura em Aço Inox AISI 316 - DIN 1.4404 - Polido				
Cod.	L mm	Acabamento	€/pc	pç
STL-C600ILM	600	IL - Polido	171,53	1
STL-C700ILM	700	IL - Polido	177,93	1
STL-C800ILM	800	IL - Polido	186,31	1
STL-C900ILM	900	IL - Polido	197,46	1
STL-C1000ILM	1000	IL - Polido	208,72	1
STL-C1200ILM	1200	IL - Polido	216,59	1

showertec linear >> COVER - Cobertura em Aço Inox AISI 316 - DIN 1.4404 - Cromado				
Cod.	L mm	Acabamento	€/pc	pç
STL-C600IC	600	IC - Cromado	277,65	1
STL-C700IC	700	IC - Cromado	288,01	1
STL-C800IC	800	IC - Cromado	301,58	1
STL-C900IC	900	IC - Cromado	319,61	1
STL-C1000IC	1000	IC - Cromado	337,86	1
STL-C1200IC	1200	IC - Cromado	350,58	1

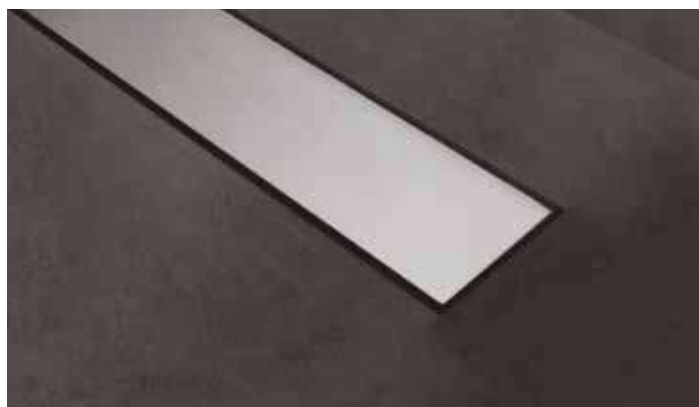

STL-C IL

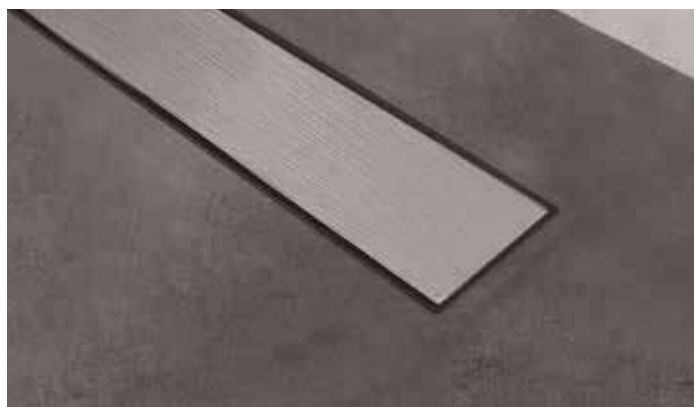

STL-C IS

Alumínio

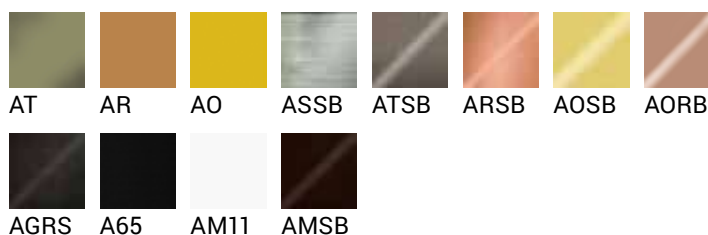

showertec linear >> COVER - Cobertura em Alumínio ALU+ Anodizado

Cod.	L mm	Acabamento	€/ pc	pç
STL-C600AT	600	AT - Titânio	161,23	1
STL-C700AT	700	AT - Titânio	167,26	1
STL-C800AT	800	AT - Titânio	175,12	1
STL-C900AT	900	AT - Titânio	185,61	1
STL-C1000AT	1000	AT - Titânio	196,21	1
STL-C1200AT	1200	AT - Titânio	203,58	1
STL-C600AR	600	AR - Cobre	161,23	1
STL-C700AR	700	AR - Cobre	167,26	1
STL-C800AR	800	AR - Cobre	175,12	1
STL-C900AR	900	AR - Cobre	185,61	1
STL-C1000AR	1000	AR - Cobre	196,21	1
STL-C1200AR	1200	AR - Cobre	203,58	1
STL-C600AO	600	AO - Dourado	161,23	1
STL-C700AO	700	AO - Dourado	167,26	1
STL-C800AO	800	AO - Dourado	175,12	1
STL-C900AO	900	AO - Dourado	185,61	1
STL-C1000AO	1000	AO - Dourado	196,21	1
STL-C1200AO	1200	AO - Dourado	203,58	1

showertec linear >> COVER - Cobertura em Alumínio ALU+ Anodizado Brilhante Escovado

Cod.	L mm	Acabamento	€/ pc	pç
STL-C600ASSB	600	ASSB - Cinza escovado brilhante	161,23	1
STL-C700ASSB	700	ASSB - Cinza escovado brilhante	167,26	1
STL-C800ASSB	800	ASSB - Cinza escovado brilhante	175,12	1
STL-C900ASSB	900	ASSB - Cinza escovado brilhante	185,61	1
STL-C1000ASSB	1000	ASSB - Cinza escovado brilhante	196,21	1
STL-C1200ASSB	1200	ASSB - Cinza escovado brilhante	203,58	1
STL-C600ATSB	600	ATSB - Titânio brilh. escovado	161,23	1
STL-C700ATSB	700	ATSB - Titânio brilh. escovado	167,26	1
STL-C800ATSB	800	ATSB - Titânio brilh. escovado	175,12	1
STL-C900ATSB	900	ATSB - Titânio brilh. escovado	185,61	1
STL-C1000ATSB	1000	ATSB - Titânio brilh. escovado	196,21	1
STL-C1200ATSB	1200	ATSB - Titânio brilh. escovado	203,58	1
STL-C600ARSB	600	ARSB - Cobre Escovado Brilhante	161,23	1
STL-C700ARSB	700	ARSB - Cobre Escovado Brilhante	167,26	1
STL-C800ARSB	800	ARSB - Cobre Escovado Brilhante	175,12	1
STL-C900ARSB	900	ARSB - Cobre Escovado Brilhante	185,61	1
STL-C1000ARSB	1000	ARSB - Cobre Escovado Brilhante	196,21	1
STL-C1200ARSB	1200	ARSB - Cobre Escovado Brilhante	203,58	1
STL-C600AOSB	600	AOSB - Dourado brilhante escovado	161,23	1
STL-C700AOSB	700	AOSB - Dourado brilhante escovado	167,26	1
STL-C800AOSB	800	AOSB - Dourado brilhante escovado	175,12	1
STL-C900AOSB	900	AOSB - Dourado brilhante escovado	185,61	1
STL-C1000AOSB	1000	AOSB - Dourado brilhante escovado	196,21	1
STL-C1200AOSB	1200	AOSB - Dourado brilhante escovado	203,58	1

showertec linear >> COVER - Cobertura em Alumínio ALU+ Anodizado Brilhante

Cod.	L mm	Acabamento	€/ pc	pç
STL-C600AORB	600	AORB - Ouro Rosa brilhante	229,31	1
STL-C700AORB	700	AORB - Ouro Rosa brilhante	237,87	1
STL-C800AORB	800	AORB - Ouro Rosa brilhante	249,09	1
STL-C900AORB	900	AORB - Ouro Rosa brilhante	263,97	1
STL-C1000AORB	1000	AORB - Ouro Rosa brilhante	279,05	1
STL-C1200AORB	1200	AORB - Ouro Rosa brilhante	289,55	1

showertec linear >> COVER - Cobertura em Alumínio ALU+ Anodizado Escovado

Cod.	L mm	Acabamento	€/ pc	pç
STL-C600AGRS	600	AGRS - Grafite escovado	161,23	1
STL-C700AGRS	700	AGRS - Grafite escovado	167,26	1
STL-C800AGRS	800	AGRS - Grafite escovado	175,12	1
STL-C900AGRS	900	AGRS - Grafite escovado	185,61	1
STL-C1000AGRS	1000	AGRS - Grafite escovado	196,21	1
STL-C1200AGRS	1200	AGRS - Grafite escovado	203,58	1
STL-C600AMSB	600	AMSB - Escov. Bronze Antigo	161,23	1
STL-C700AMSB	700	AMSB - Escov. Bronze Antigo	167,26	1
STL-C800AMSB	800	AMSB - Escov. Bronze Antigo	175,12	1
STL-C900AMSB	900	AMSB - Escov. Bronze Antigo	185,61	1
STL-C1000AMSB	1000	AMSB - Escov. Bronze Antigo	196,21	1
STL-C1200AMSB	1200	AMSB - Escov. Bronze Antigo	203,58	1

showertec linear >> COVER - Cobertura em Alumínio ALU+ Lacado

Cod.	L mm	Acabamento	€/ pc	pç
STL-C600AM11	600	AM11 - Branco Mate	161,23	1
STL-C700AM11	700	AM11 - Branco Mate	167,26	1
STL-C800AM11	800	AM11 - Branco Mate	175,12	1
STL-C900AM11	900	AM11 - Branco Mate	185,61	1
STL-C1000AM11	1000	AM11 - Branco Mate	196,21	1
STL-C1200AM11	1200	AM11 - Branco Mate	203,58	1

showertec linear >> COVER - Cobertura em Alumínio ALU+ Lacado Modern Line

Cod.	L mm	Acabamento	€/ pc	pç
STL-C600A65	600	A65 - Preto Mate com relevo	161,23	1
STL-C700A65	700	A65 - Preto Mate com relevo	167,26	1
STL-C800A65	800	A65 - Preto Mate com relevo	175,12	1
STL-C900A65	900	A65 - Preto Mate com relevo	185,61	1
STL-C1000A65	1000	A65 - Preto Mate com relevo	196,21	1
STL-C1200A65	1200	A65 - Preto Mate com relevo	203,58	1



STL-C AGRS



STL-C AR



STL-C AOSB

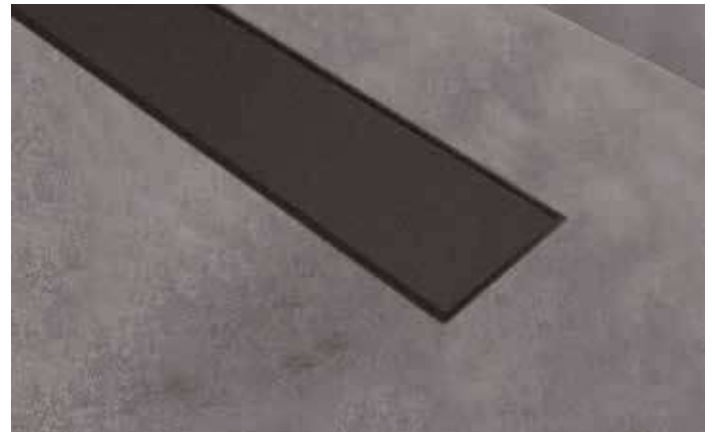

STL-C A65



STL-C ASSB



STL-C AORB

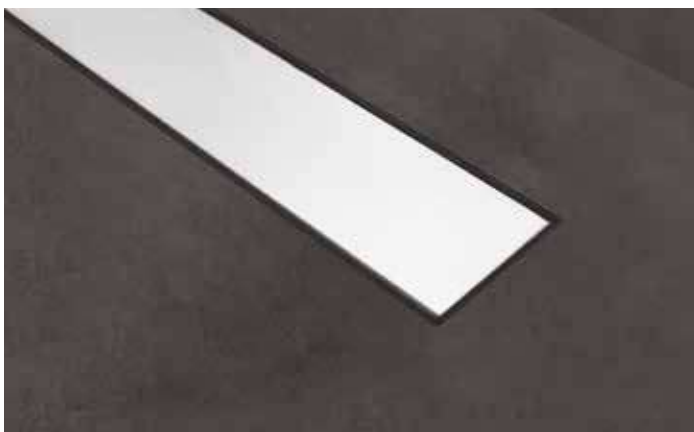

STL-C AM11



STL-C AT

showertec linear STL-F

A caleira com tampa também pode ser combinada com diferentes tipos de caixilhos de acabamento (STL-F) que permitem proteger a borda do cerâmico em torno da linha perimetral de drenagem, combinando múltiplas soluções estéticas graças à extensa gama de cores das tampas COVER (STL-CT, STL-CTF, STL-C). As molduras, compostas por tiras com o mesmo acabamento das tampas, adaptam-se a uma grande variedade de alturas de ladrilhos, de 6 a 20 mm, graças aos suportes.

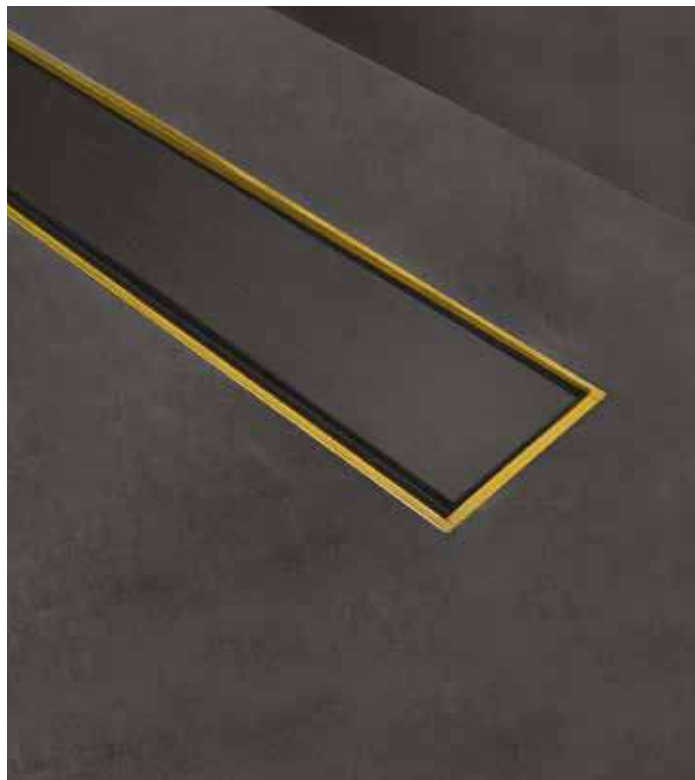

STL-F1000AO



STL-FW

B = 72 mm
H1 = 20 mm

Espessura do piso de 6 a 20 mm

Pedestais de suporte da estrutura incluídos na embalagem



STL-F

B = 72 mm

Aço inox



ILM

showertec linear >> FRAME - Estrutura em Aço Inox AISI 316 - DIN 1.4404 - Polido				
Cod.	L mm	Acabamento	€/pc	pc
STL-F600	600	IL - Polido	91,76	1
STL-F700	700	IL - Polido	95,32	1
STL-F800	800	IL - Polido	99,24	1
STL-F900	900	IL - Polido	103,74	1
STL-F1000	1000	IL - Polido	107,19	1
STL-F1200	1200	IL - Polido	115,62	1

showertec linear >> WALL FRAME - Aro embutido em Aço Inox AISI 316 - DIN 1.4404 - Polido				
Cod.	L mm	Acabamento	€/pc	pc
STL-FW600ILM	600	IL - Polido	100,93	1
STL-FW700ILM	700	IL - Polido	104,85	1
STL-FW800ILM	800	IL - Polido	109,15	1
STL-FW900ILM	900	IL - Polido	114,12	1
STL-FW1000ILM	1000	IL - Polido	117,90	1
STL-FW1200ILM	1200	IL - Polido	127,18	1



STL-FW

Alumínio

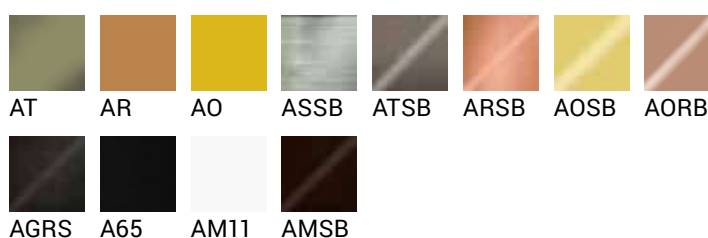

showertec linear >> FRAME - Aro em Alumínio Anodizado

Cod.	Lmm	Acabamento	€/pc	pç
STL-F600AT	600	AT - Titânio	81,66	1
STL-F700AT	700	AT - Titânio	84,83	1
STL-F800AT	800	AT - Titânio	88,32	1
STL-F900AT	900	AT - Titânio	92,33	1
STL-F1000AT	1000	AT - Titânio	95,39	1
STL-F1200AT	1200	AT - Titânio	102,90	1
STL-F600AR	600	AR - Cobre	81,66	1
STL-F700AR	700	AR - Cobre	84,83	1
STL-F800AR	800	AR - Cobre	88,32	1
STL-F900AR	900	AR - Cobre	92,33	1
STL-F1000AR	1000	AR - Cobre	95,39	1
STL-F1200AR	1200	AR - Cobre	102,90	1
STL-F600AO	600	AO - Dourado	81,66	1
STL-F700AO	700	AO - Dourado	84,83	1
STL-F800AO	800	AO - Dourado	88,32	1
STL-F900AO	900	AO - Dourado	92,33	1
STL-F1000AO	1000	AO - Dourado	95,39	1
STL-F1200AO	1200	AO - Dourado	102,90	1

showertec linear >> FRAME - Aro em Alumínio Anodizado Escovado

Cod.	Lmm	Acabamento	€/pc	pç
STL-F600AGRS	600	AGRS - Grafite escovado	81,66	1
STL-F700AGRS	700	AGRS - Grafite escovado	84,83	1
STL-F800AGRS	800	AGRS - Grafite escovado	88,32	1
STL-F900AGRS	900	AGRS - Grafite escovado	92,33	1
STL-F1000AGRS	1000	AGRS - Grafite escovado	95,39	1
STL-F1200AGRS	1200	AGRS - Grafite escovado	102,90	1
STL-F600AMSB	600	AMSB - Escov. Bronze Antigo	81,66	1
STL-F700AMSB	700	AMSB - Escov. Bronze Antigo	84,83	1
STL-F800AMSB	800	AMSB - Escov. Bronze Antigo	88,32	1
STL-F900AMSB	900	AMSB - Escov. Bronze Antigo	92,33	1
STL-F1000AMSB	1000	AMSB - Escov. Bronze Antigo	95,39	1
STL-F1200AMSB	1200	AMSB - Escov. Bronze Antigo	102,90	1

showertec linear >> FRAME - Aro em Alumínio Anodizado Brilhante Escovado

Cod.	Lmm	Acabamento	€/pc	pç
STL-F600ASSB	600	ASSB - Cinza escovado brilhante	81,66	1
STL-F700ASSB	700	ASSB - Cinza escovado brilhante	84,83	1
STL-F800ASSB	800	ASSB - Cinza escovado brilhante	88,32	1
STL-F900ASSB	900	ASSB - Cinza escovado brilhante	92,33	1
STL-F1000ASSB	1000	ASSB - Cinza escovado brilhante	95,39	1
STL-F1200ASSB	1200	ASSB - Cinza escovado brilhante	102,90	1
STL-F600ATSB	600	ATSB - Titânio brilh. escovado	81,66	1
STL-F700ATSB	700	ATSB - Titânio brilh. escovado	84,83	1
STL-F800ATSB	800	ATSB - Titânio brilh. escovado	88,32	1
STL-F900ATSB	900	ATSB - Titânio brilh. escovado	92,33	1
STL-F1000ATSB	1000	ATSB - Titânio brilh. escovado	95,39	1
STL-F1200ATSB	1200	ATSB - Titânio brilh. escovado	102,90	1
STL-F600ARSB	600	ARSB - Cobre Escovado Brilhante	81,66	1
STL-F700ARSB	700	ARSB - Cobre Escovado Brilhante	84,83	1
STL-F800ARSB	800	ARSB - Cobre Escovado Brilhante	88,32	1
STL-F900ARSB	900	ARSB - Cobre Escovado Brilhante	92,33	1
STL-F1000ARSB	1000	ARSB - Cobre Escovado Brilhante	95,39	1
STL-F1200ARSB	1200	ARSB - Cobre Escovado Brilhante	102,90	1
STL-F600AOSB	600	AOSB - Dourado brilhante escovado	81,66	1
STL-F700AOSB	700	AOSB - Dourado brilhante escovado	84,83	1
STL-F800AOSB	800	AOSB - Dourado brilhante escovado	88,32	1
STL-F900AOSB	900	AOSB - Dourado brilhante escovado	92,33	1
STL-F1000AOSB	1000	AOSB - Dourado brilhante escovado	95,39	1
STL-F1200AOSB	1200	AOSB - Dourado brilhante escovado	102,90	1

showertec linear >> FRAME - Aro em Alumínio Alu+ Anodizado Brilhante Escovado Ouro Rosa

Cod.	Lmm	Acabamento	€/pc	pç
STL-F600AORB	600	AORB - Ouro Rosa brilhante	109,65	1
STL-F700AORB	700	AORB - Ouro Rosa brilhante	113,90	1
STL-F800AORB	800	AORB - Ouro Rosa brilhante	118,57	1
STL-F900AORB	900	AORB - Ouro Rosa brilhante	123,97	1
STL-F1000AORB	1000	AORB - Ouro Rosa brilhante	128,07	1
STL-F1200AORB	1200	AORB - Ouro Rosa brilhante	138,16	1

Alumínio

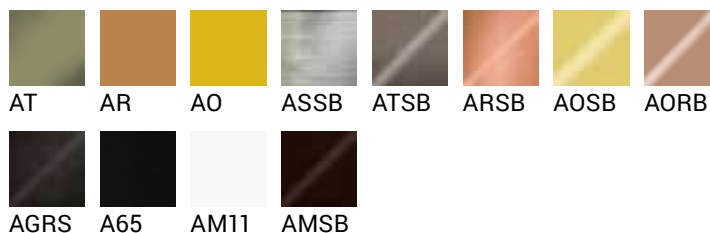

showertec linear >> FRAME - Aro em Alumínio Lacado				
Cod.	L mm	Acabamento	€ / pc	pç
STL-F600AM11	600	AM11 - Branco Mate	81,66	1
STL-F700AM11	700	AM11 - Branco Mate	84,83	1
STL-F800AM11	800	AM11 - Branco Mate	88,32	1
STL-F900AM11	900	AM11 - Branco Mate	92,33	1
STL-F1000AM11	1000	AM11 - Branco Mate	95,39	1
STL-F1200AM11	1200	AM11 - Branco Mate	102,90	1

showertec linear >> FRAME - Aro em Alumínio Lacado				
Cod.	L mm	Acabamento	€ / pc	pç
STL-F600A65	600	A65 - Preto Mate com relevo	81,66	1
STL-F700A65	700	A65 - Preto Mate com relevo	84,83	1
STL-F800A65	800	A65 - Preto Mate com relevo	88,32	1
STL-F900A65	900	A65 - Preto Mate com relevo	92,33	1
STL-F1000A65	1000	A65 - Preto Mate com relevo	95,39	1
STL-F1200A65	1200	A65 - Preto Mate com relevo	102,90	1



STL-CAT + STL-FAT



STL-CILM + STL-F ARSB

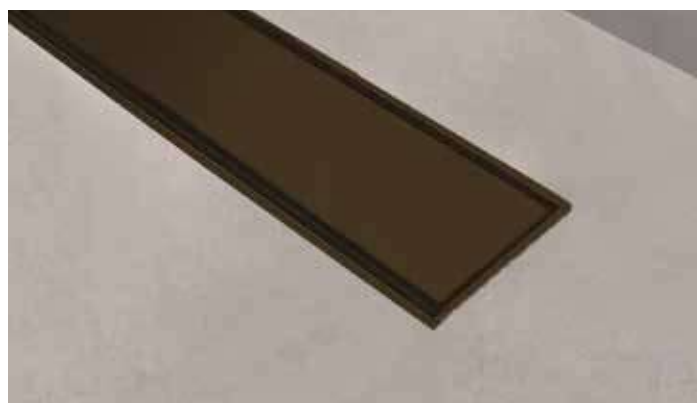

STL-CATSB + STL-F ATSB



STL-CAO + STL-F AO



STL-C ARSB + STL-F ARSB

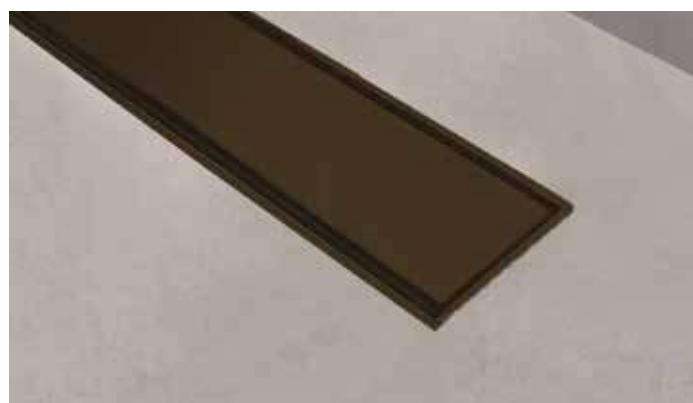

STL-C AMSB + STL-F AMSB

showertec linear STL-TRAY

Showertec STL-TRAY é uma família de bases de duche pré-inclinadas compatíveis com as bases lineares Showertec STL-BS, STL-BV, STL-BC e STL-BO. São feitos com material impermeável e graças à superfície coberta com uma grelha de reforço e o acabamento superficial em favo de mel são muito resistentes e permitem uma aderência sólida entre a cola de cimento e a telha. Podem ser combinados com extensões inclinadas e também em combinação com o painel XPS (RAISER) com espessura de 53 mm para evitar que o vazamento elevado atinja a espessura final da instalação.

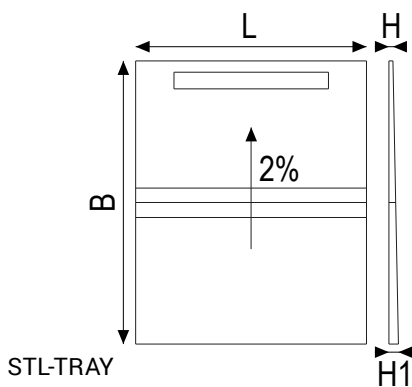
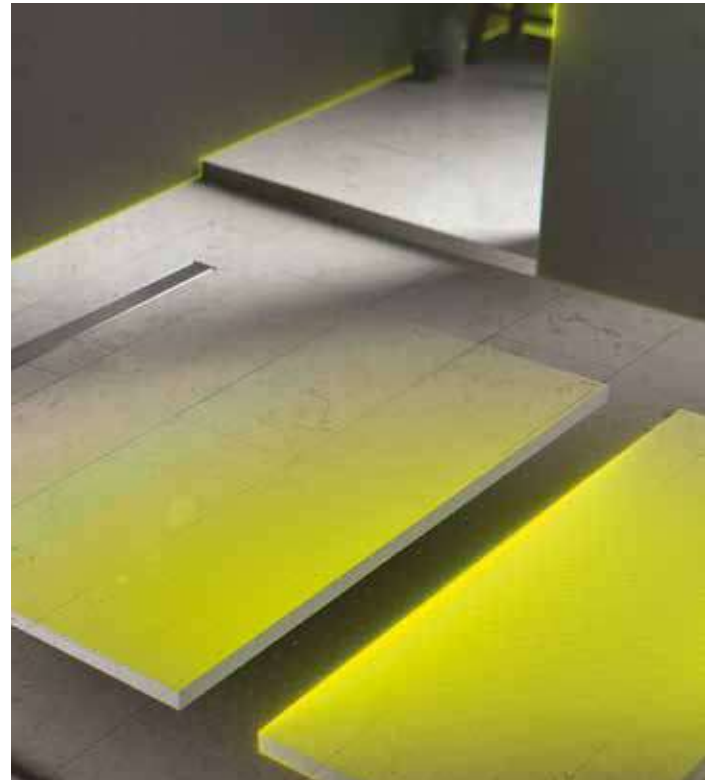

STL-TRAY

H = 15 mm

H1 = 37 mm

Bases de duche pré-inclinadas com 2% pendente para colocar betonilha

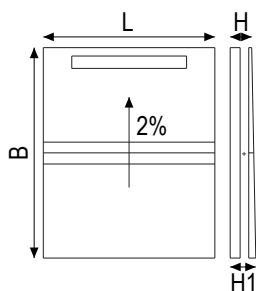

STL-TRAY-R

H = 68 mm

H1 = 90 mm

STL-TRAY132/112 + STL-EXT132/56

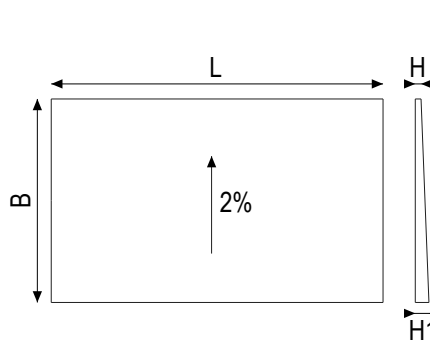

STL-EXTENSION

H = 37 mm

H1 = 48 mm

Extensão para bases de duche pré-inclinadas com 2% pendente para colocar betonilha

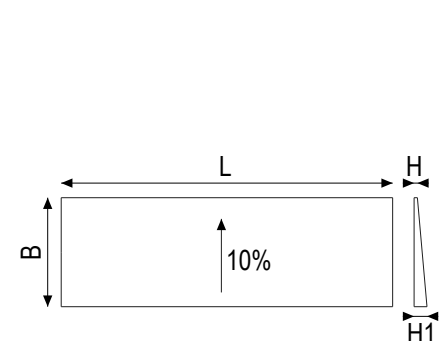

STL-RAMP

H = 6 mm

H1 = 37 mm

Rampa pré-inclinada

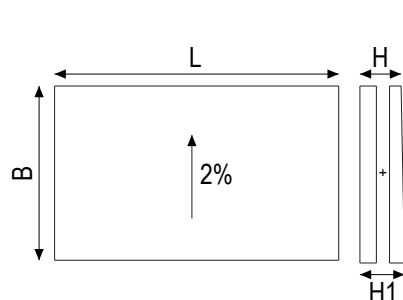

STL-EXTENSION-R

H = 90 mm

H1 = 101 mm

showertec linear >> TRAY - Bases de duche pré-inclinadas impermeável - 91,4 x 112 cm					
Cod.	BxL mm	Acabamento	€/pc	pç	
STL-TRAY91/112	1120x910	-	173,70	1	

Apenas para os modelos 600 - 700 - 800.

showertec linear >> EXTENSION - Extensão para Bases de duche pré-inclinadas impermeável - 91,4 x 56 cm					
Cod.	BxL mm	Acabamento	€/pc	pç	
STL-EXT91/56	560x910	-	111,53	1	

showertec linear >> RAMP - Rampa impermeável - 132 x 30 cm					
Cod.	BxL mm	Acabamento	€/pc	pç	
STL-RAMP132/30	300x1320	-	93,30	1	

showertec linear >> TRAY - Bases de duche pré-inclinadas impermeável - 132 x 112 cm					
Cod.	BxL mm	Acabamento	€/pc	pç	
STL-TRAY132/112	1120x1320	-	227,63	1	

showertec linear >> EXTENSION - Extensão para bases de duche pré-inclinadas impermeável - 132 x 56 cm					
Cod.	BxL mm	Acabamento	€/pc	pç	
STL-EXT132/56	560x1320	-	146,95	1	

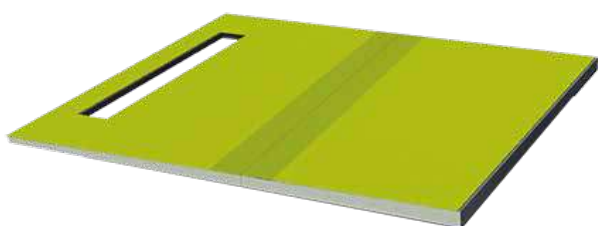

TRAY

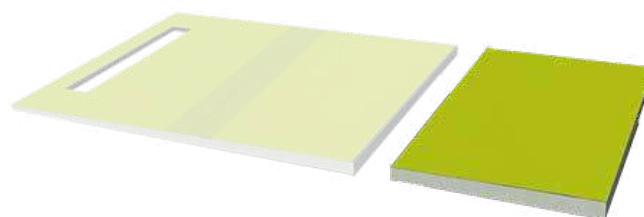

TRAY + EXTENSION



TRAY + RAMP

showertec linear >> TRAY - Bases de duche pré-inclinadas impermeável - 91,4 x 112 cm - com painel elevado					
Cod.	BxL mm	Acabamento	€/pc	pç	
STL-TRAY91/112R	1120x910	-	230,36	1	

showertec linear >> EXTENSION - Bases de duche pré-inclinadas impermeável - 91,4 x 56 cm - com painel elevado					
Cod.	BxL mm	Acabamento	€/pc	pç	
STL-EXT91/56R	560x910	-	148,60	1	

showertec linear >> TRAY - Bases de duche pré-inclinadas impermeável - 132 x 112 cm - com painel elevado					
Cod.	BxL mm	Acabamento	€/pc	pç	
STL-TRAY132/112R	1120x1320	-	289,38	1	

showertec linear >> EXTENSION - Bases de duche pré-inclinadas impermeável - 132 x 56 cm - com painel elevado					
Cod.	BxL mm	Acabamento	€/pc	pç	
STL-EXT132/56R	560x1320	-	200,96	1	

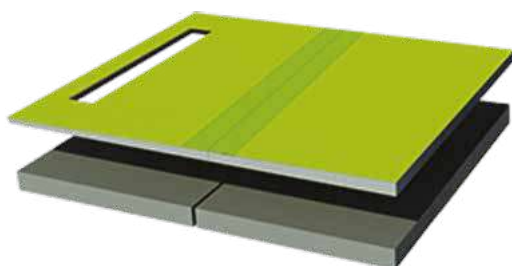

TRAY + RAISER

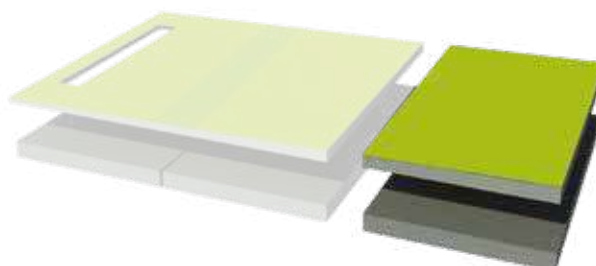

TRAY com RISER + EXTENSION com RISER

showertec STN

Os nichos showertec STN completam a gama Profilitec dedicada à casa de banho. São construídos com uma estrutura XPS unicelular, coberta por uma grelha rígida e impermeável de betão reforçado com fibras. Os nichos showertec STN são resistentes à água e estão prontos a montar e personalizar, graças ao revestimento em favo de mel. A sua superfície é impermeável, a instalação não requer um planeamento exigente, pois os diferentes tamanhos dos nichos conseguem adaptar-se a todas as necessidades do cliente. É possível criar um ambiente de casa de banho perfeitamente impermeabilizado utilizando o showertec STN em combinação com os painéis de construção STBO e a membrana impermeabilizante FOILTEC.

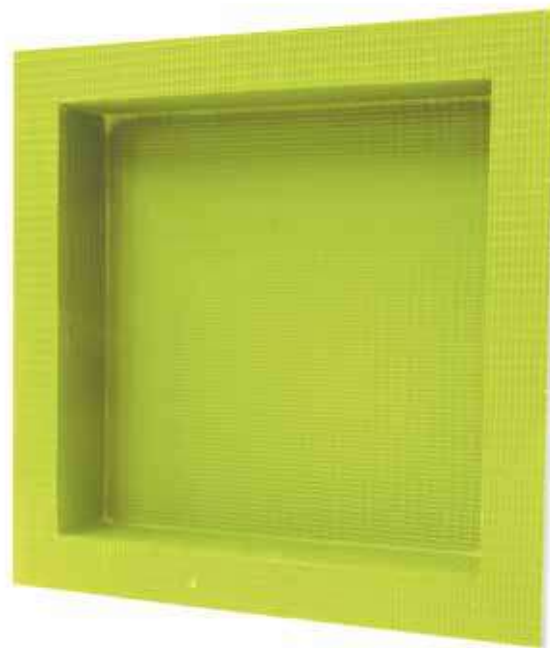

STN33X33

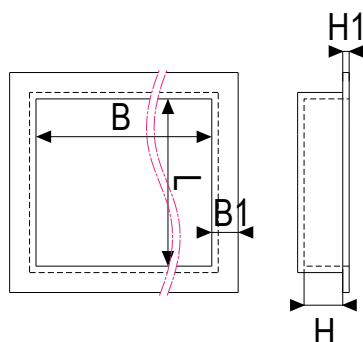

STN*
H1 = 12,7 mm
H = 89 mm
B1 = 38 mm

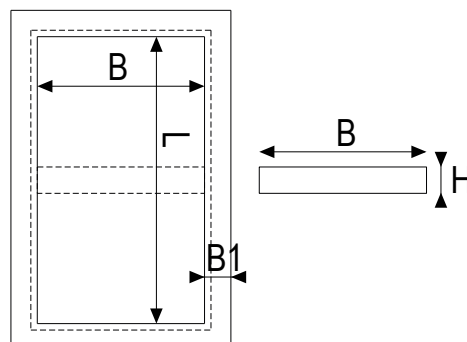

STN33X71W/S (prateleira incluída)
H = 50 mm
B1 = 38 mm

Betão reforçado com fibra

showertec STN >> Nichos impermeáveis				
Cod.	BxL mm	Acabamento	€/ pc	pç
STN33X25	330x254	- Betão reforçado com fibra	73,35	1
STN33X33	330x330	- Betão reforçado com fibra	81,50	1
STN33X51	330x508	- Betão reforçado com fibra	107,77	1
STN33X71W/S	330x711	- Betão reforçado com fibra	126,35	1

showertec STN >> Conjunto de anilha				
Cod.	H mm	Acabamento	€/ conj	pç / conj
STN/WSET10		-	4,60	1



FOILTEC

Membrana impermeabilizante em polietileno acoplada com tecido em ambas as faces. Instala-se principalmente em zonas com forte presença de água e humidade juntamente com o revestimento cerâmico utilizando um adesivo próprio para ladrilhos. A membrana, confeccionada em material macio e altamente elástico, também compensa pequenos movimentos que possam ocorrer entre o suporte e a cobertura, evitando a transmissão bacteriana de substâncias nocivas. O Foiltec é fornecido em rolos de um metro de altura e inclui uma gama completa de acessórios que se adaptam às diferentes exigências específicas da construção, contribuindo para uma instalação de última geração.



foiltec

1. Material cerâmico
2. Cola
3. **WATER-STOP FOILTEC**
4. Cola
5. Suporte

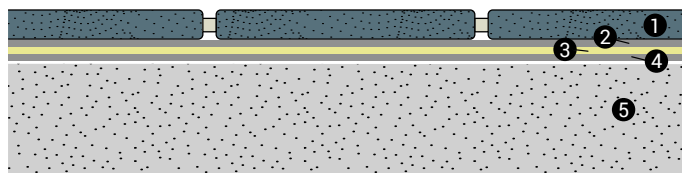

Polietileno (PE HD)

foiltec water-stop >> Membrana isolante espessura 0,5 mm em polietileno compatível com cimento cola para material cerâmico						
Cod.	LxB mm	€/m ²	rol	€/rolo	€/palete	rol / palete
FOILTEC/05/G	30 mx1 m	14,04	1	421,2	12'636,00	30
FOILTEC/05/5/G	5 mx1 m	17,85	1	89,25	9'371,25	105
FOILTEC/05/10/G	10 mx1 m	17,85	1	178,5	18'742,50	105

Foiltec/05/G

Comprimento rolo L = 30 m
Largura rolo B = 1 m
Total: 30 m²

Foiltec/05/5/G

Comprimento rolo L = 5 m
Largura rolo B = 1 m
Total: 5 m²

Foiltec/05/10/G

Comprimento rolo L = 10 m
Largura rolo B = 1 m
Total: 10 m²

foiltec water-stop >> Banda impermeável para junções e remates perimetrais					
Cod.	BxL mm	Acabamento	€/m	rol	
FOILTEC/15	0,15 mx30 m	- Banda	3,48	1	
FOILTEC/15/10	0,15 mx10 m	- Banda	4,18	1	

Foiltec/15

Comprimento rolo L = 30 m
Largura rolo B = 0,15 m

Foiltec/15/10

Comprimento rolo L = 10 m
Largura rolo B = 0,15 m

foiltec water-stop >> Remate ângulo interno em polietileno acoplado pré-formado			
Cod.	Acabamento	€/conj	pç / conj
FOILTEC/I/G/SET2	- Ângulo interno	16,67	2

foiltec water-stop >> Remate ângulo externo em polietileno acoplado pré-formado			
Cod.	Acabamento	€/conj	pç / conj
FOILTEC/E/G/SET2	- Ângulo externo	16,67	2

foiltec water-stop >> Remate para tubos em polietileno acoplado pré-formado			
Cod.	Acabamento	€/pc	emb
FOILTEC/T20/G	- Tubos ø 15-20 mm	7,95	1

foiltec water-stop >> conjunto de cantos de 135°			
Cod.	Acabamento	€/conj	pç / conj
FOILTEC/BENCHSET	- 2x cantos de 135° + canto superior direito + canto superior esquerdo	54,01	4

fixxtec >> Selante adesivo impermeável multiusos			
Cod.	Descrição	€/pc	pç / emb
FIXXTEC	SELANTE ADESIVO IMPERMEÁVEL MULTIUSOS 290ML	22,45	12

emb = set indivisível

Para mais informações acesse à página 368.

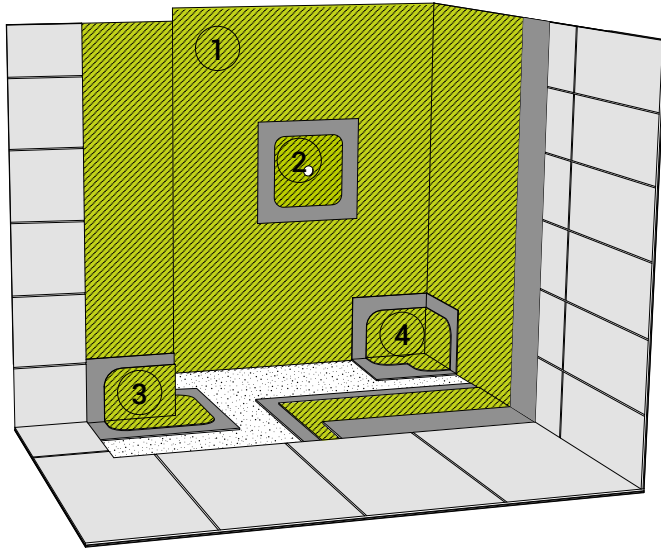

Foiltec

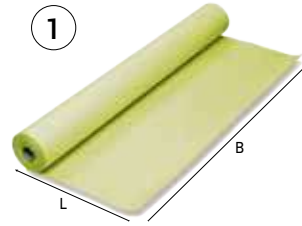

ROLO FOILTEC

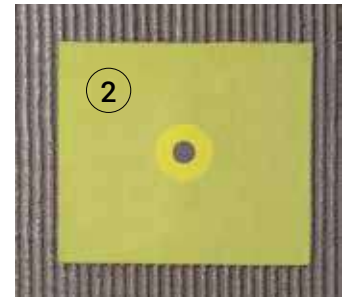

FOILTEC T20/G

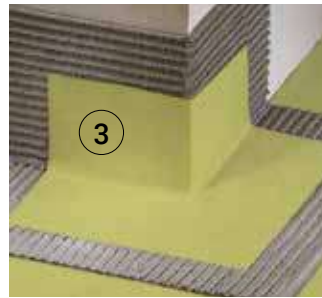

FOILTEC/E/G

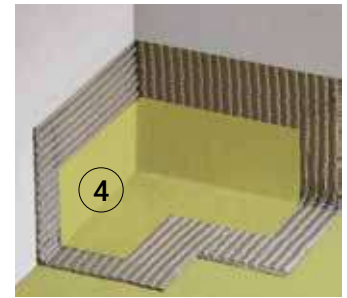

FOILTEC/I/G



BANDA DE JUNÇÃO



KOLLTEC e FIXXTEC

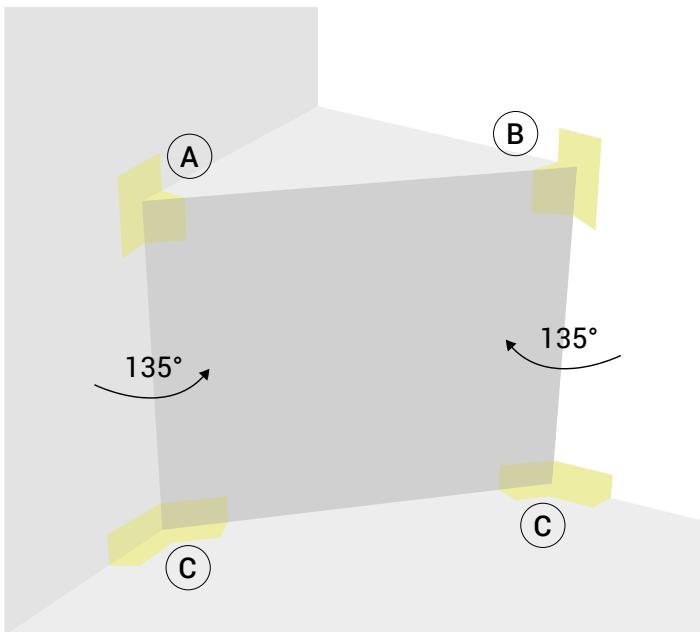

FOILTEC/BENCHSET

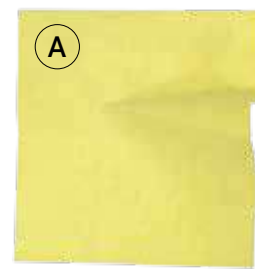

Canto superior esquerdo

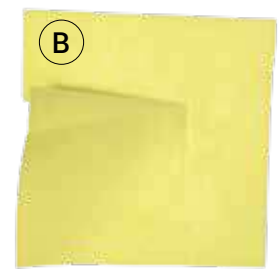

Canto superior direito

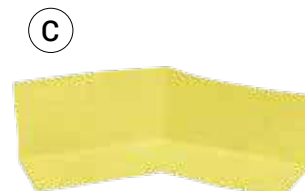

2x cantos de 135°



A membrana FOILTEC Water-Stop é composta por um filme de polietileno de 0,5 mm acoplado a um tecido sintético em ambas as faces o que torna o sistema compatível com adesivos cerâmicos. FOILTEC Water-Stop pode ser usado tanto em pisos quanto em paredes e atua não apenas como impermeabilizante, mas também como barreira de vapor.

square drain

SD

SQUARE DRAIN é um ralo quadrado para drenagem com uma altura de apenas 5,6 cm e um aro de aço. SQUARE DRAIN oferece uma gama de três grelhas diferentes, desde a minimal PLANO, a técnica STAR ou a revestível TILE.



SDS150IL + SDG150IL

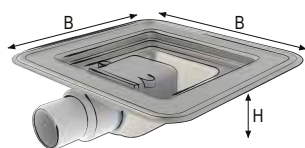

SDS 150 IL / N
Saída de 40 mm diâmetro



SDG 150 IL / S

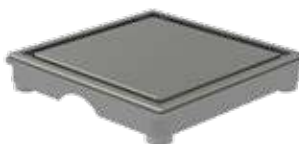

SDG 150 IL / PT



SDG 150 IL / T

Aço Inox

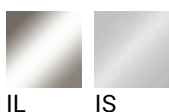

Dreno Quadrado >> Canal SDS 150 IL/N em Aço Inox AISI 316 - DIN 1.4404				
Cod.	HxB mm	Acabamento	€/ pc	pç
SDS150IL/N	54x228	IL - Polido	165,03	1

Dreno Quadrado >> Calha em aço inox SDS 150 IL/S AISI 316 - DIN 1.4404 com antiderrapante				
Cod.	HxB mm	Acabamento	€/ pc	pç
SDS150IL/S	54x228	IL - Polido	173,65	1

Dreno Quadrado >> Canal SDS 150 IL/M em aço inox AISI 316 - DIN 1.4404 com membrana				
Cod.	HxB mm	Acabamento	€/ pc	pç
SDS150IL/M	54x170	IL - Polido	229,07	1

Grelha STAR >> Grelha SDG 150 IL/N em Aço Inox AISI 316 - DIN 1.4404 Escovado				
Cod.	HxB mm	Acabamento	€/ pc	pç
SDG150IL/S	6-20x150	IS - Escovado	107,16	1

Grelha PLANO >> Grelha telhavel SDG 150 IL/PT em Aço Inox AISI 316 - DIN 1.4404 Escovado				
Cod.	HxB mm	Acabamento	€/ pc	pç
SDG150IL/PT	6-20x150	IS - Escovado com moldura interna	91,13	1

grelha TILE >> SDG 150 IL/T Grelha para ser revestida em Aço Inox AISI 304 - DIN 1.4301				
Cod.	HxB mm	Acabamento	€/ pc	pç
SDG150IL/T	6-20x150	- Natural	40,64	1

showertec STKV

A gama SHOWERTEC STK inclui uma série de perfis dedicados à zona de duche. São produtos concebidos para simplificar o trabalho de instalação. Os perfis STKV podem ser montados em pisos e paredes para permitir uma montagem segura da parede de vidro do chuveiro e obter um acabamento homogêneo e ideal graças à linha clean de instalação. Os perfis Showertec STK permitem criar ambientes de banho com um design minimalista e moderno, obtendo chuveiros ao nível do chão sem obstáculos e sem barreiras arquitetónicas.



STKV100IS+STKV100AS

Comprimento: 2,00 metros - 2,40 metros aço inox

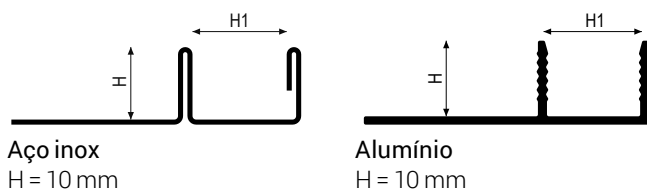

Aço inox
H = 10 mm

Alumínio
H = 10 mm

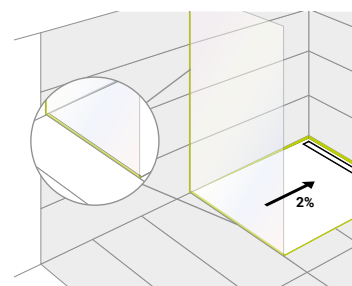

Recomenda-se utilizar o adesivo multiusos FIXXTEC para fixar o produto. Para mais informação, consulte a página 368.

Aço Inox



showertec >> Perfil de duche STKV em Aço Inox AISI 304 - DIN 1.4301 - Escovado				
Cod.	H1 mm	Acabamento	€/pc	Pz ■
STKV100IS200	13	IS - Escovado	95,77	1
STKV100IS240	13	IS - Escovado	109,48	1
STKV10/10IS200	10	IS - Escovado	95,77	1
STKV10/10IS240	10	IS - Escovado	109,48	1

showertec >> Perfil de chuveiro STKV em aço inoxidável AISI 304 - DIN 1.4301 - Preto				
Cod.	H1 mm	Acabamento	€/pc	Pz ■
STKV100IB200	13	IB - Preto	110,13	1
STKV100IB240	13	IB - Preto	125,90	1
STKV10/10IB200	10	IB - Preto	110,13	1
STKV10/10IB240	10	IB - Preto	125,90	1

Acabamento IB disponível a partir de março de 2026.

Alumínio

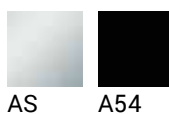

showertec >> Perfil de duche STKV em Alumínio Anodizado - Prata				
Cod.	H1 mm	Acabamento	€/m	pç
STKV100AS270	12	AS - Prata	8.85	30*

showertec >> Perfil de chuveiro STKV em alumínio lacado com relevo				
Cod.	H1 mm	Acabamento	€/m	pç
STKV100A54270	12	A54 - Preto Mate	10,18	30*

showertec STKPV

A gama SHOWERTEC STK inclui uma série de perfis dedicados à zona de duche. São produtos concebidos para simplificar o trabalho de instalação. Os perfis STKPV atuam como uma transição entre a base de chuveiro inclinada e o piso quando a parede de vidro também deve ser instalada. Este último pode ser combinado com o perfil frontal STKF e com o perfil porta-vidros STKV montado na superfície para permitir uma instalação segura da parede de vidro do chuveiro e obter um acabamento homogêneo e ideal graças à linha clean de instalação. Os perfis Showertec STK permitem criar ambientes de banho com um design minimalista e moderno, obtendo chuveiros ao nível do chão sem obstáculos e sem barreiras arquitetónicas.



STKPV35IS

Comprimento: 1,35 metros - 2,00 metros

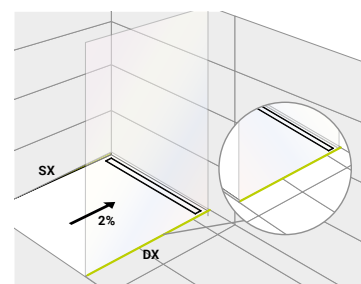
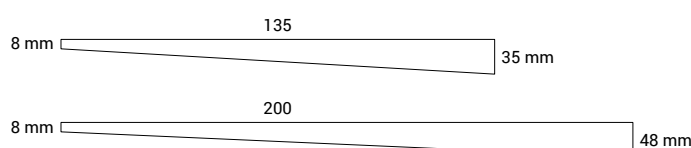
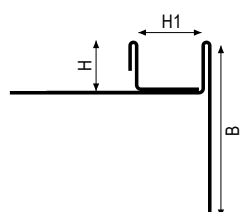

Aço inox
H = 10 mm

Recomenda-se utilizar o adesivo multiusos FIXXTEC para fixar o produto. Para mais informação, consulte a página 368.

Aço Inox

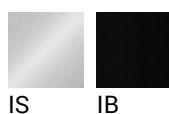

showertec >> STKPV Perfil de duche em Aço Inox AISI 304 - DIN 1.4301 - Escovado				
Cod.	H1xB mm	Acabamento	€/pc	Pz ■
STKPV35IS135DX	13x35	IS - Escovado	110,60	1
STKPV35IS135SX	13x35	IS - Escovado	110,60	1
STKPV48IS200DX	13x48	IS - Escovado	200,10	1
STKPV48IS200SX	13x48	IS - Escovado	200,10	1

showertec >> STKPV perfil de chuveiro em aço inoxidável AISI 304 - DIN 1.4301 - Preto				
Cod.	H1xB mm	Acabamento	€/pc	Pz ■
STKPV35IB135DX	13x35	IB - Preto	127,19	1
STKPV35IB135SX	13x35	IB - Preto	127,19	1
STKPV48IB200DX	13x48	IB - Preto	230,12	1
STKPV48IB200SX	13x48	IB - Preto	230,12	1

Acabamento IB disponível a partir de março de 2026.

showertec STKP

A gama SHOWERTEC STK inclui uma série de perfis dedicados à zona de duche. São produtos concebidos para simplificar o trabalho de instalação. Os perfis STKP servem de transição entre a base de duche inclinada e o pavimento. Este último pode ser combinado com o seu perfil frontal STKF para obter um acabamento homogéneo e óptimo graças à linha clean de instalação. Os perfis Showertec STK permitem criar ambientes de banho com um design minimalista e moderno, obtendo chuveiros ao nível do chão sem obstáculos e sem barreiras arquitetónicas.



STKP35/100IS

Comprimento: 1,35 metros - 2,00 metros

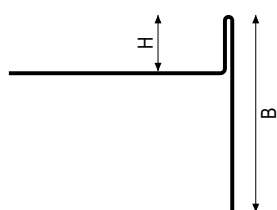

Aço inox
B min = 8 mm

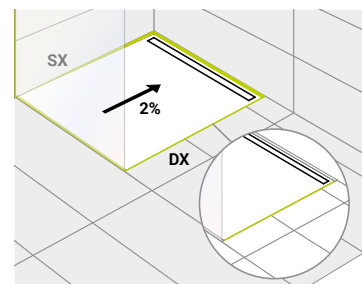
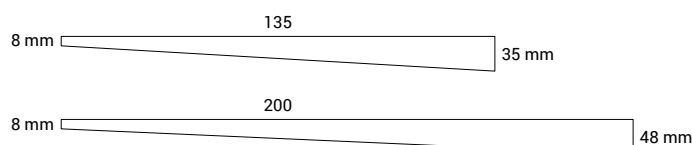

Aço Inox

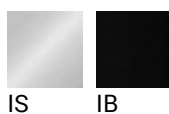

showertec >> STKP Perfil de duche em Aço Inox AISI 304 - DIN 1.4301 - Escovado				
Cod.	HxB mm	Acabamento	€/ pc	pç
STKP35/100IS135DX	10x35	IS - Escovado	56,93	1
STKP35/100IS135SX	10x35	IS - Escovado	56,93	1
STKP35/125IS135DX	12,5x35	IS - Escovado	58,36	1
STKP35/125IS135SX	12,5x35	IS - Escovado	58,36	1
STKP48/100IS200DX	10x48	IS - Escovado	94,08	1
STKP48/100IS200SX	10x48	IS - Escovado	94,08	1
STKP48/125IS200DX	12,5x48	IS - Escovado	96,77	1
STKP48/125IS200SX	12,5x48	IS - Escovado	96,77	1

showertec >> STKP perfil de duche em aço inoxidável AISI 304 - DIN 1.4301 - Preto				
Cod.	HxB mm	Acabamento	€/ pc	pç
STKP35/100IB135DX	10x35	IB - Preto	65,47	1
STKP35/100IB135SX	10x35	IB - Preto	65,47	1
STKP35/125IB135DX	12,5x35	IB - Preto	67,11	1
STKP35/125IB135SX	12,5x35	IB - Preto	67,11	1
STKP48/100IB200DX	10x48	IB - Preto	108,19	1
STKP48/100IB200SX	10x48	IB - Preto	108,19	1
STKP48/125IB200DX	12,5x48	IB - Preto	111,28	1
STKP48/125IB200SX	12,5x48	IB - Preto	111,28	1

Acabamento IB disponível a partir de março de 2026.

showertec STKR

A gama SHOWERTEC STK inclui uma série de perfis dedicados à zona de duche. São produtos concebidos para simplificar o trabalho de instalação. Os perfis STKR servem como uma transição entre a base de chuveiro inclinada e o revestimento. Este último pode ser combinado com o seu perfil frontal STKF para obter um acabamento homogéneo e óptimo graças à linha clean de instalação. Os perfis Showertec STK permitem criar ambientes de banho com um design minimalista e moderno, obtendo chuveiros ao nível do chão sem obstáculos e sem barreiras arquitetónicas.



STKR35/100IS

Comprimento: 1,35 metros - 2,00 metros



Aço inox
B min = 8 mm

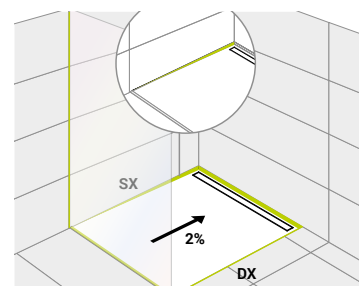
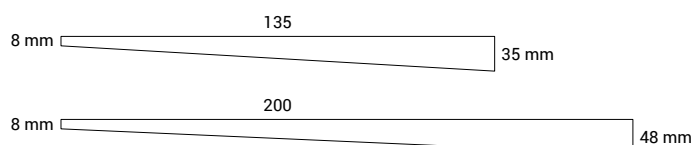

Aço Inox



showertec >> Perfil de duche STKR em Aço Inox AISI 304 - DIN 1.4301 - Escovado

Cod.	HxB mm	Acabamento	€/ pc	pc
STKR35/80IS135DX	8x35	IS - Escovado	55,20	1
STKR35/80IS135SX	8x35	IS - Escovado	55,20	1
STKR35/100IS135DX	10x35	IS - Escovado	55,91	1
STKR35/100IS135SX	10x35	IS - Escovado	55,91	1
STKR35/125IS135DX	12,5x35	IS - Escovado	56,62	1
STKR35/125IS135SX	12,5x35	IS - Escovado	56,62	1
STKR48/80IS200DX	8x48	IS - Escovado	98,20	1
STKR48/80IS200SX	8x48	IS - Escovado	98,20	1
STKR48/100IS200DX	10x48	IS - Escovado	100,20	1
STKR48/100IS200SX	10x48	IS - Escovado	100,20	1
STKR48/125IS200DX	12,5x48	IS - Escovado	102,24	1
STKR48/125IS200SX	12,5x48	IS - Escovado	102,24	1

showertec >> STKR perfil de duche revestido em aço inoxidável AISI 304 - DIN 1.4301 - Preto

Cod.	HxB mm	Acabamento	€/ pc	pc
STKR35/80IB135DX	8x35	IB - Preto	63,48	1
STKR35/80IB135SX	8x35	IB - Preto	63,48	1
STKR35/100IB135DX	10x35	IB - Preto	64,29	1
STKR35/100IB135SX	10x35	IB - Preto	64,29	1
STKR35/125IB135DX	12,5x35	IB - Preto	65,12	1
STKR35/125IB135SX	12,5x35	IB - Preto	65,12	1
STKR48/80IB200DX	8x48	IB - Preto	112,93	1
STKR48/80IB200SX	8x48	IB - Preto	112,93	1
STKR48/100IB200DX	10x48	IB - Preto	115,23	1
STKR48/100IB200SX	10x48	IB - Preto	115,23	1
STKR48/125IB200DX	12,5x48	IB - Preto	117,58	1
STKR48/125IB200SX	12,5x48	IB - Preto	117,58	1

Acabamento IB disponível a partir de março de 2026.

showertec STKF

A gama SHOWERTEC STK inclui uma série de perfis dedicados à zona de duche. São produtos concebidos para simplificar o trabalho de instalação. Os perfis STKF servem de transição entre a base de duche inclinada e o revestimento. Este último pode ser integrado ao seu perfil frontal STKP para obter um acabamento homogêneo e ideal graças à linha clean de instalação. Os perfis Showertec STK permitem criar ambientes de banho com um design minimalista e moderno, obtendo chuveiros ao nível do chão sem obstáculos e sem barreiras arquitetónicas.



STKF35/100IS

Comprimento: 1,35 metros



Aço inox

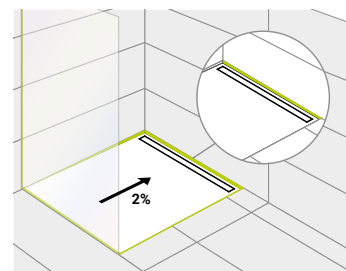

Aço Inox



showertec >> Perfil frontal de chuveiro STKF em Aço Inox AISI 304 - DIN 1.4301 - Escovado				
Cod.	HxB mm	Acabamento	€/ pc	pç
STKF35/80IS135	8x35	IS - Escovado	45,85	1
STKF35/100IS135	10x35	IS - Escovado	46,26	1
STKF35/125IS135	12,5x35	IS - Escovado	46,66	1
STKF48/80IS135	8x48	IS - Escovado	47,97	1
STKF48/100IS135	10x48	IS - Escovado	48,37	1
STKF48/125IS135	12,5x48	IS - Escovado	48,76	1

showertec >> STKF perfil de chuveiro frontal em aço inoxidável AISI 304 - DIN 1.4301 - Preto				
Cod.	HxB mm	Acabamento	€/ pc	pç
STKF35/80IB135	8x35	IB - Preto	52,73	1
STKF35/100IB135	10x35	IB - Preto	53,19	1
STKF35/125IB135	12,5x35	IB - Preto	53,66	1
STKF48/80IB135	8x48	IB - Preto	55,17	1
STKF48/100IB135	10x48	IB - Preto	55,62	1
STKF48/125IB135	12,5x48	IB - Preto	56,08	1

Acabamento IB disponível a partir de março de 2026.

Copridrain PD

Sistema de drenagem que é encaixado durante a instalação da cerâmica. Concebido especificamente para instalações em mosaico, a cobertura está disponível em duas espessuras (8 mm e 10 mm) e é fornecido com acabamento em aço inox escovado (AISI 304). O sistema proporciona um acabamento esmerado e totalmente integrado. Aplicação mais correcta em situações de revestimentos aplicados sobre pavimentos pré-existentes ou onde a impermeabilização é confiada a membranas líquidas ou coláveis. Recomendado apenas para trânsito de pedestres.



PD150/10IS

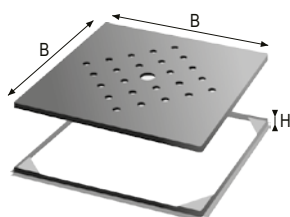

PD-IS

Aço inox



IS

Copridrain >> PD em Aço Inox AISI 304 - DIN 1.4301 - com moldura p /
Instalação de adesivo fino

Cod.	H mm	Acabamento	€/ pc	pç
PD100/8IS	8	IS- Escovado	134,19	1
PD100/10IS	10	IS- Escovado	134,93	1
PD150/8IS	8	IS- Escovado	145,14	1
PD150/10IS	10	IS- Escovado	145,95	1
PD200/8IS	8	IS- Escovado	158,05	1
PD200/10IS	10	IS- Escovado	159,24	1

showertec balconies STC-DC

SHOWERTEC BALCONIES STC-DC é um ralo para varandas e terraços com abertura vertical, equipado com suporte regulável em altura e grelha robusta em aço inoxidável. Pode ser utilizado em ambientes privados, em estruturas hoteleiras e públicas graças à utilização de parafusos de fixação da grelha e ao tubo de instalação de 150 mm de comprimento. A grelha de suporte permite um encontro perfeito com espessuras de pavimento até 20 mm.

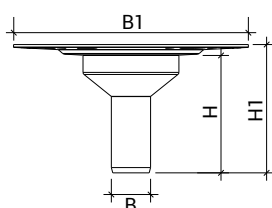

STC-DC50ABS
B1 = 300 mm
H = 150 mm
H1 = 163,5 mm

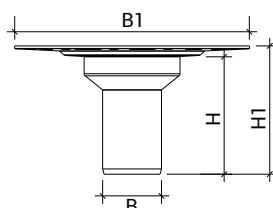

STC-DC70ABS
B1 = 300 mm
H = 150 mm
H1 = 163,5 mm

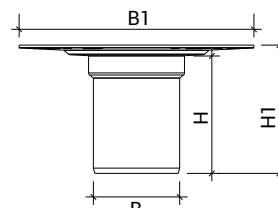

STC-DC100ABS
B1 = 300 mm
H = 150 mm
H1 = 163,5 mm

Aço inox



varandas showertec >> Ralo STC-DC ABS - Grelha de 10 cm em Aço Inox AISI 304 - DIN 1.4301 - Brillhante				
Cod.	B mm	Acabamento	€/pc	pç
STC-DC50ABS98IL	50	IL - Polido	119,24	1
STC-DC70ABS98IL	75	IL - Polido	119,24	1
STC-DC100ABS98IL	110	IL - Polido	119,24	1

varandas showertec >> Ralo STC-DC ABS - Grelha de 10 cm em Aço Inox AISI 304 - DIN 1.4301 - Escovado				
Cod.	B mm	Acabamento	€/pc	pç
STC-DC50ABS98IS	50	IS - Escovado	119,24	1
STC-DC70ABS98IS	75	IS - Escovado	119,24	1
STC-DC100ABS98IS	110	IS - Escovado	119,24	1

showertec balconies STC-DP

SHOWERTEC VARANDAS STC-DP é um ralo perimetral horizontal, com inclinação e secção retangular, fabricado em material termoplástico TPE e resistente a impactos e agentes químicos. É utilizado como dreno perimetral em varandas e terraços. O sistema possui um tubo de drenagem de secção quadrada e uma flange retangular revestida a TNT para o adaptar ao parapeito e proporcionar uma superfície de união adequada à membrana impermeabilizante FOILTEC. Está pronto para ser instalado graças ao patch FOILTEC fornecido, adequado para o ligar perfeitamente ao sistema BALCOTEK.

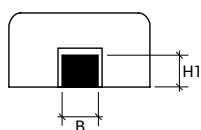

H1 = 43 mm

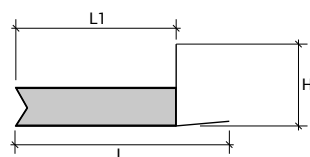

L = 460 mm
L1 = 340 mm
H = 130 mm

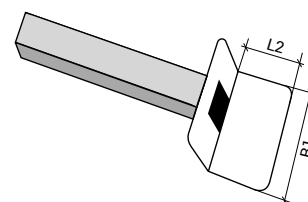

L2 = 120 mm
B1 = 265 mm

Plástico

Varandas showertec >> Ralo horizontal STC-DP em TPE com flange retangular

Cod.	B mm	Acabamento	€ / conj	pç / conj
STC-DP50PSET2	50	-	62,84	2





Membrana

As membranas de impermeabilização, drenagem e desacoplamento são indispensáveis para instalações perfeitas com cerâmica, mosaico e pedra natural. Projetado para executar sobre substratos difíceis e antigos, a PROFILITEC oferece uma verdadeira variedade de soluções:

Uma membrana que desacopla a camada de mosaico do substrato, evitando a transmissão de tensão, evitando fissuras.

Membranas de drenagem inovadoras para pavimentos ao ar livre sobre varandas e terraços para evitar a deterioração devido à infiltração de água e condensação na betonilha.

Membranas de acordo com as normas de impermeabilização ANSI 118.10, garantindo resultados de excelência em diversas aplicações de construção.

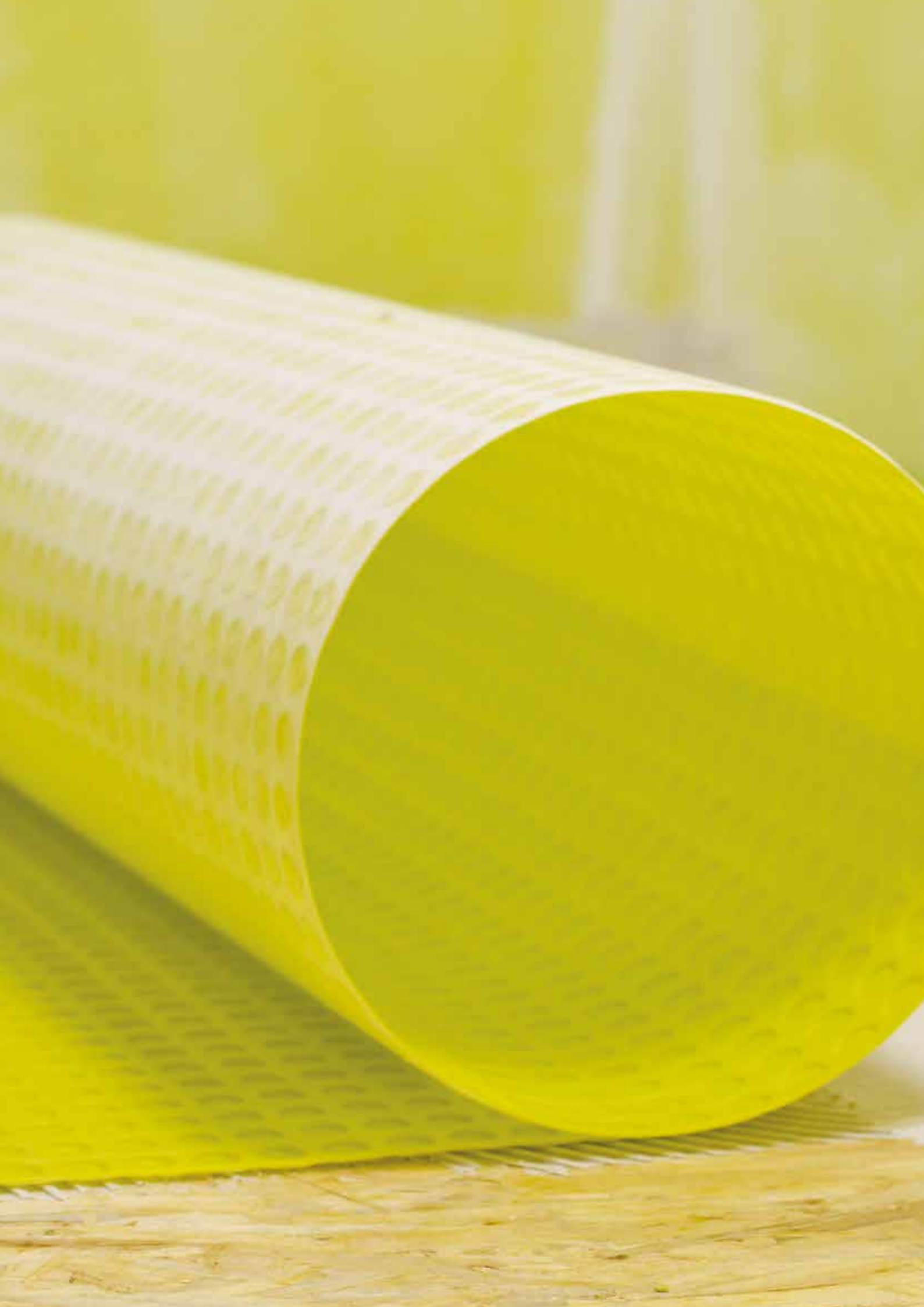

FOILTEC

Membrana impermeabilizante em polietileno acoplada com tecido em ambas as faces. Instala-se principalmente em zonas com forte presença de água e humidade juntamente com o revestimento cerâmico utilizando um adesivo próprio para ladrilhos. A membrana, confeccionada em material macio e altamente elástico, também compensa pequenos movimentos que possam ocorrer entre o suporte e a cobertura, evitando a transmissão bacteriana de substâncias nocivas. O Foiltec é fornecido em rolos de um metro de altura e inclui uma gama completa de acessórios que se adaptam às diferentes exigências específicas da construção, contribuindo para uma instalação de última geração.



foiltec

1. Material cerâmico
2. Cola
3. **WATER-STOP FOILTEC**
4. Cola
5. Suporte

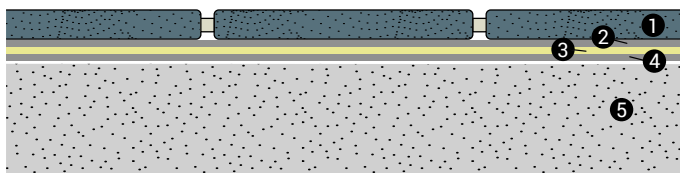

Polietileno (PE HD)

foiltec water-stop >> Membrana isolante espessura 0,5 mm em polietileno compatível com cimento cola para material cerâmico							
Cod.	LxB mm	€/m²	rol	€/rolo	€/palete	rol / palete	
FOILTEC/05/G	30 mx1 m	14,04	1	421,2	12'636,00	30	
FOILTEC/05/5/G	5 mx1 m	17,85	1	89,25	9'371,25	105	
FOILTEC/05/10/G	10 mx1 m	17,85	1	178,5	18'742,50	105	

Foiltec/05/G

Comprimento rolo L = 30 m
Largura rolo B = 1 m
Total: 30 m²

Foiltec/05/5/G

Comprimento rolo L = 5 m
Largura rolo B = 1 m
Total: 5 m²

Foiltec/05/10/G

Comprimento rolo L = 10 m
Largura rolo B = 1 m
Total: 10 m²

foiltec water-stop >> Banda impermeável para junções e remates perimetrais					
Cod.	BxL mm	Acabamento	€/m	rol	
FOILTEC/15	0,15 mx30 m	- Banda	3,48	1	
FOILTEC/15/10	0,15 mx10 m	- Banda	4,18	1	

Foiltec/15

Comprimento rolo L = 30 m
Largura rolo B = 0,15 m

Foiltec/15/10

Comprimento rolo L = 10 m
Largura rolo B = 0,15 m

foiltec water-stop >> Remate ângulo interno em polietileno acoplado pré-formado			
Cod.	Acabamento	€/conj	pç / conj
FOILTEC/I/G/SET2	- Ângulo interno	16,67	2

foiltec water-stop >> Remate ângulo externo em polietileno acoplado pré-formado			
Cod.	Acabamento	€/conj	pç / conj
FOILTEC/E/G/SET2	- Ângulo externo	16,67	2

foiltec water-stop >> Remate para tubos em polietileno acoplado pré-formado			
Cod.	Acabamento	€/pc	emb
FOILTEC/T20/G	- Tubos ø 15-20 mm	7,95	1

foiltec water-stop >> conjunto de cantos de 135°			
Cod.	Acabamento	€/conj	pç / conj
FOILTEC/BENCHSET	- 2x cantos de 135° + canto superior direito + canto superior esquerdo	54,01	4

fixxtec >> Selante adesivo impermeável multiusos			
Cod.	Descrição	€/pc	pç / emb
FIXXTEC	SELANTE ADESIVO IMPERMEÁVEL MULTIUSOS 290ML	22,45	12

emb = set indivisível

Para mais informações aceda à página 368.

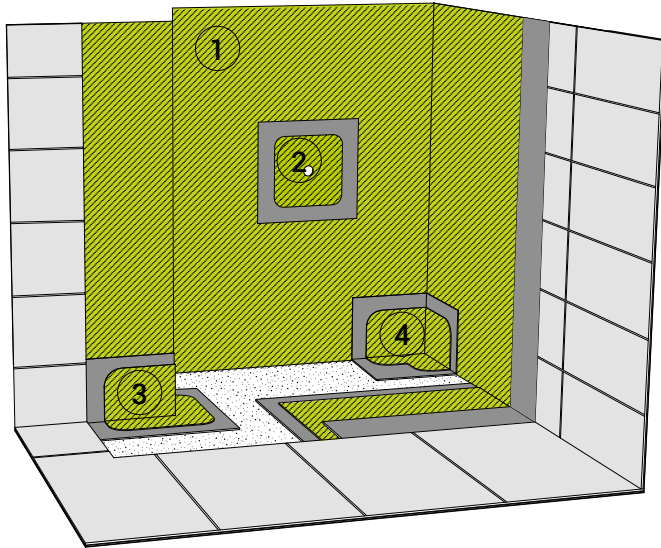

Foiltec

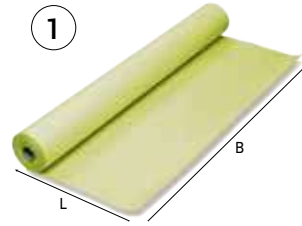

ROLO FOILTEC

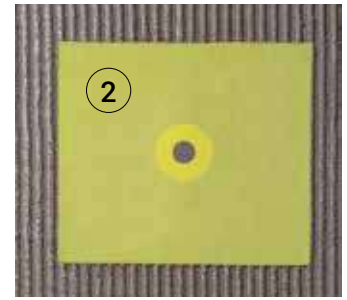

FOILTEC T20/G

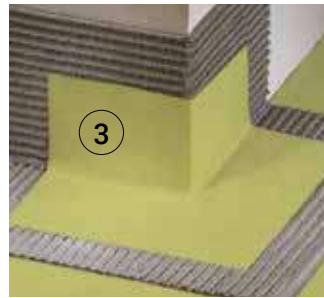

FOILTEC/E/G

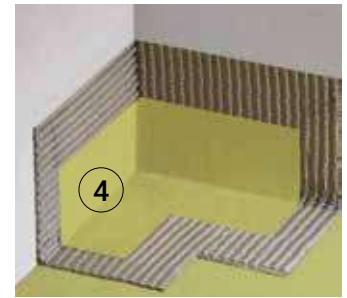

FOILTEC/I/G



BANDA DE JUNÇÃO



KOLLTEC e FIXXTEC

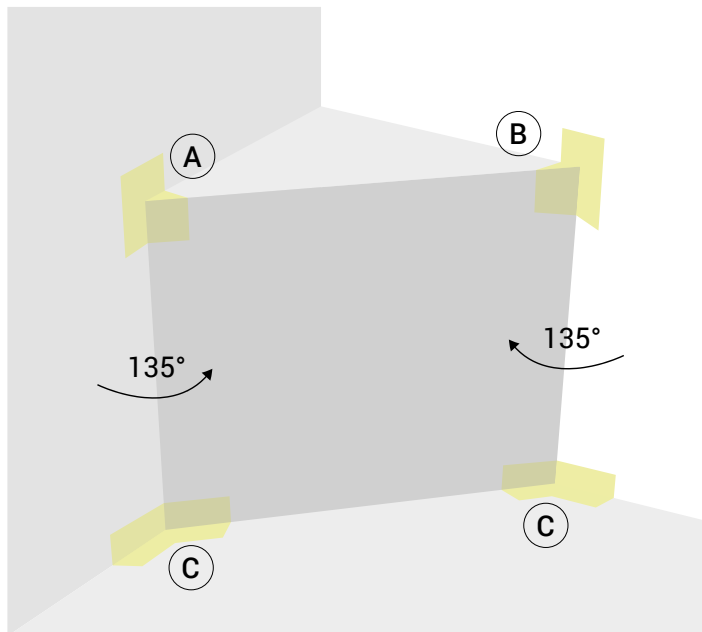

FOILTEC/BENCHSET

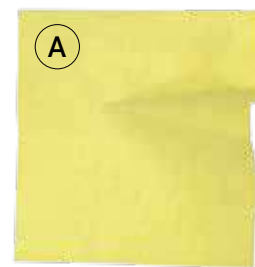

Canto superior esquerdo

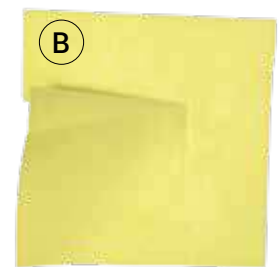

Canto superior direito

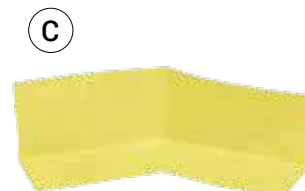

2x cantos de 135°



A membrana FOILTEC Water-Stop é composta por um filme de polietileno de 0,5 mm acoplado a um tecido sintético em ambas as faces o que torna o sistema compatível com adesivos cerâmicos. FOILTEC Water-Stop pode ser usado tanto em pisos quanto em paredes e atua não apenas como impermeabilizante, mas também como barreira de vapor.

floortec

Floortec é uma membrana de separação que se coloca entre o pavimento cerâmico e o suporte. A sua utilização previne a formação de fissuras, pois atua como compensador de tensões entre a estrutura de suporte e o piso. Bloqueia o vapor ascendente graças à estrutura reticular em forma de cilindro e também permite a colocação em diferentes tipos de betonilhas. Portanto, é ideal para uso interno e externo. O uso do Floortec é muitas vezes acompanhado da membrana Foiltec para garantir uma impermeabilização secundária adequada.

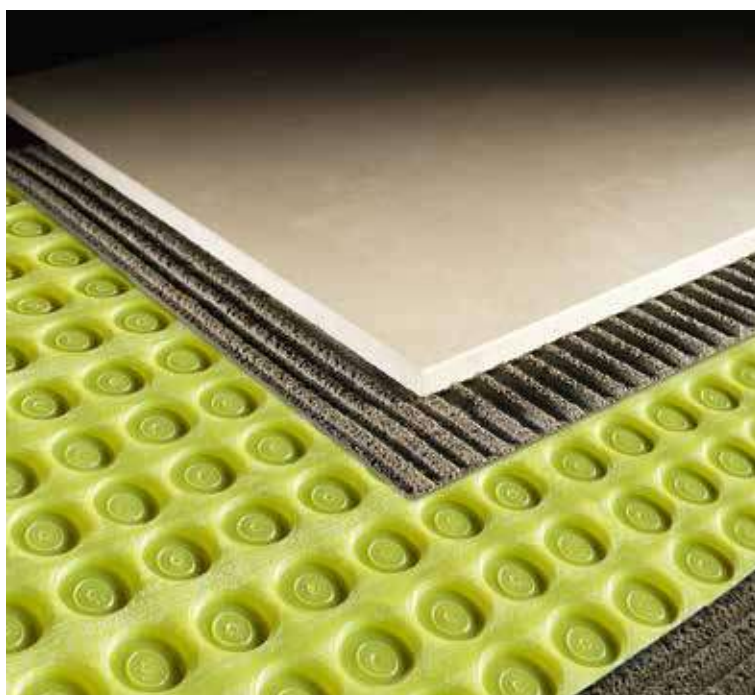

floortec

Dimensão rolo: L=30m B=1m Total:30m²

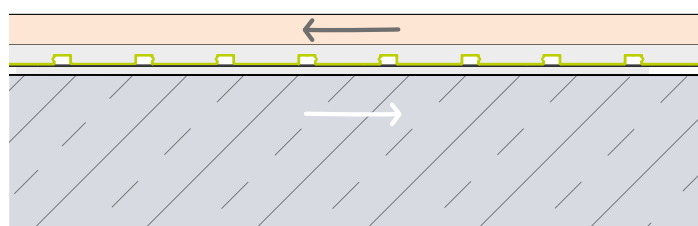

COMPENSAÇÃO DE TENSÃO

Característica de desacoplamento
A membrana é capaz de compensar o movimento diferencial em todas as direções, neutralizando a tensão entre o substrato (estruturas em concreto ou madeira) e o ladrilho, evitando assim o acúmulo de tensão e danos à camada de ladrilho.

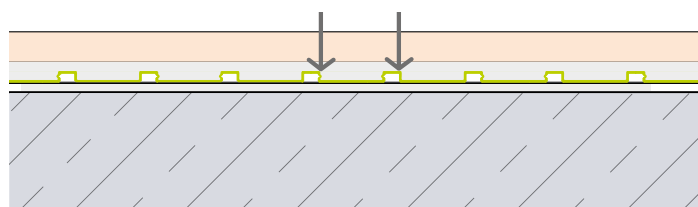

RESISTÊNCIA DE CARGA

A estrutura com cavidades em forma circular na superfície da membrana proporciona maior resistência à carga em comparação com cavidades de outros formatos: o cimento-cola preenche as cavidades circulares, formando uma estrutura mais sólida de suporte. O FLOORTEC foi testado pela TCNA, e passou todos os 14 ciclos (Extra-Heavy Commercial) no Robinson Wheel Test (ASTM C627) com mais de 19,2" construção em armação de madeira.

* ATENÇÃO: A membrana Floortec é composta por um material plástico resistente à água, mas a impermeabilização completa da aplicação deve ser realizada com tiras Foiltec e peças de canto. A aplicação incorreta desses acessórios pode comprometer a impermeabilização. Além disso, a membrana FLOORTEC não pode ser usada como sistema primário de impermeabilização, para o qual deve ser usada uma membrana betuminosa ou um produto similar.

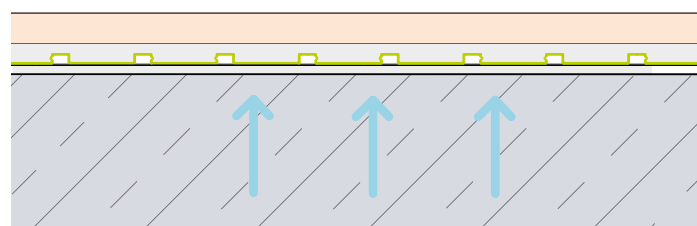

GESTÃO DE VAPOR

As cavidades abertas na parte inferior da membrana fornecem alívio de pressão para a humidade que sobe do substrato, permitindo que o revestimento cerâmico seja instalado sem esperar o tempo usual de cura para o concreto (28 dias). A humidade evapora através do espaçamento intersticial entre a membrana impermeável e o tecido não-tecido.

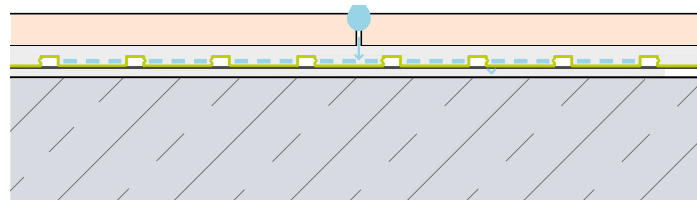

IMPERMEABILIZAÇÃO*

Impermeabilização graças ao material (HDPE). A membrana bloqueia qualquer infiltração de água na camada superior e promove o processo normal de evaporação. Assim, protege a betonilha da infiltração de água, evitando a formação de gelo em temperaturas muito frias.

A membrana é feita de polietileno de alta densidade, acoplado com TNT (tecido não tecido) do tipo Spunbond na parte inferior.
 A membrana tem 3 mm de espessura total e é composta por polietileno de alta densidade laminado com tecido não-tecido na parte inferior.

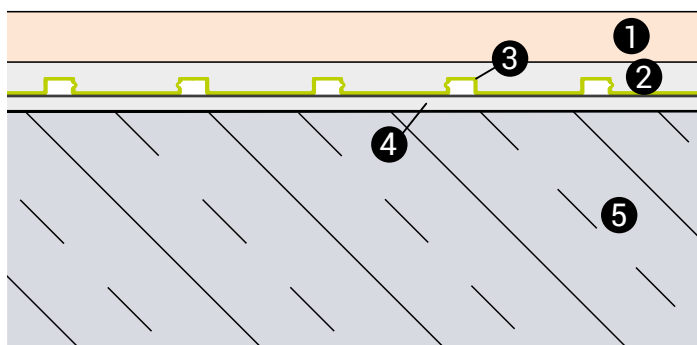

1. Material cerâmico
2. Cola
3. **FLOORTEC**
4. Cola
5. Suporte

ESTRATIGRAFIA



FLOORTEC
 n°13/25-1519_V1 publié le 10/09/2025

floortec >> membrana em polietileno para pavimentos cerâmicos									
Cod.	LxB mm	Descrição	€/m ²	rol	€/ rolo	€/ palete	rol / palete		
FLOORTEC	30 mx1 m	MEMBRANA DE DESACOPLAMENTO 0,3 mm - L30 m	19,35	1	580,5	6'966,00	12		





BANDTEC

BANDTEC é uma fita de impermeabilização em material flexível que pode ser utilizada para vedar elasticamente os cantos das paredes/pavimentos de casas de banho, duches, cozinhas, terraços, etc, onde estão presentes juntas de movimento. BANDTEC vem com cantos externos e internos pré-cortados.



bandtec

Elastómero termoplástico impermeável



BANDTEC/12

BANDTEC/E

BANDTEC/I

BANDTEC/T

Recomenda-se utilizar o adesivo multiusos FIXXTEC para fixar o produto. Para mais informação, consulte a página 368.

bandtec >> Elastómero termoplástico impermeável				
Cod.	BxL mm	Acabamento	€/m ²	rol
BANDTEC/12	0,12mx50m	-	4,78	1

bandtec >> Ângulo Interno em Elastómero termoplástico impermeável				
Cod.	B mm	Acabamento	€/pc	emb
BANDTEC/I	x	-	10,70	10**

bandtec >> Ângulo Externo em Elastómero termoplástico impermeável				
Cod.	B mm	Acabamento	€/pc	emb
BANDTEC/E	x	-	10,70	10**

bandtec >> Remate para tubos em Elastómero termoplástico impermeável				
Cod.	B mm	Acabamento	€/pc	emb
BANDTEC/T	x	-	7,47	10**

*Aumento de 10% para quantidade inferiores a 20.

**Aumento de 10% para quantidades inferiores às indicadas.





FIXXTEC

FIXXTEC é um adesivo multiusos indicado para selar e impermeabilizar juntas de membranas FOILTEC e placas de construção impermeabilizantes STBO. É também adequado para a colagem de uma vasta gama de produtos, tais como rodapés, juntas de dilatação e ligação, sancas higiénicas, perfis de transição, etc...

FIXXTEC pode ser aplicado tanto em superfícies molhadas como submersas, atuando como adesivo impermeabilizante e selante.



FIXXTEC

Polímero MS



Branco

fixxtec >> Selante adesivo impermeável multiusos			
Cod.	Descrição	€/pc	pc/emb
FIXXTEC	SELANTE ADESIVO IMPERMEÁVEL MULTIUSOS 290ML	22,45	12

emb = set indivisível



*Aumento de 10% para quantidade inferiores a 20.

**Aumento de 10% para quantidades inferiores às indicadas.

KOLLTEC

KOLLTEC é um adesivo selante monocomponente, impermeável e de presa rápida para colar e selar os nossos acessórios de impermeabilização FOILTEC, tanto no exterior como no interior. KOLLTEC, em combinação com a faixa impermeabilizante FOILTEC/15, permite selar e impermeabilizar a junta da membrana de desacoplamento FLOORTEC, bem como os pontos de junção com perfis BORDETEC e sistemas de drenagem SHOWERTEC, criando um trabalho profissional.



KOLLTEC

Adesivo tixotrópico monocomponente
higroendurecível



Grigio

kolltec >> Adesivo selante monocomponente à prova de água e de presa rápida			
Cod.	Descrição	€/pc	pc/emb
KOLLTEC	ADESIVO TIXOTRÓPICO MONOCOMPONENTE HIGRO- ENDURECIMENTO 3KG	44,80	6

A mistura final é feita adicionando um litro de água por cada saco de 3 kg.

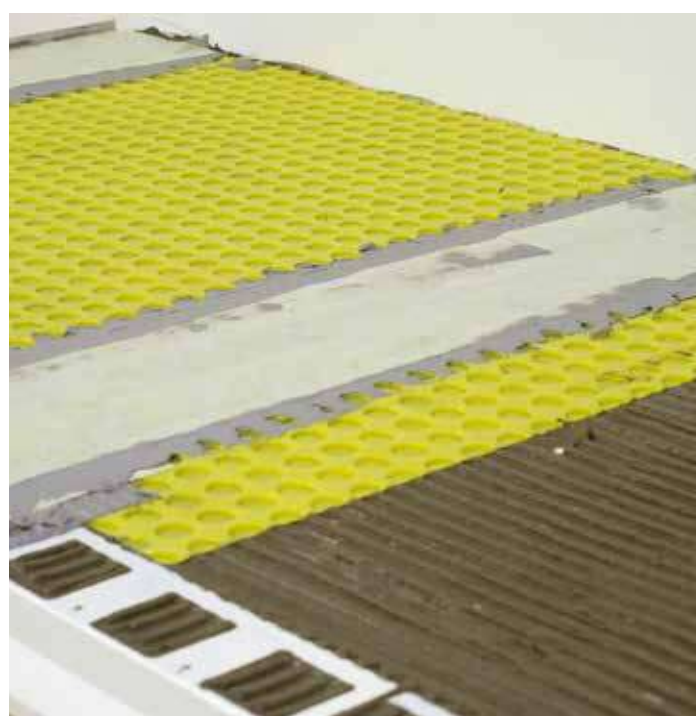
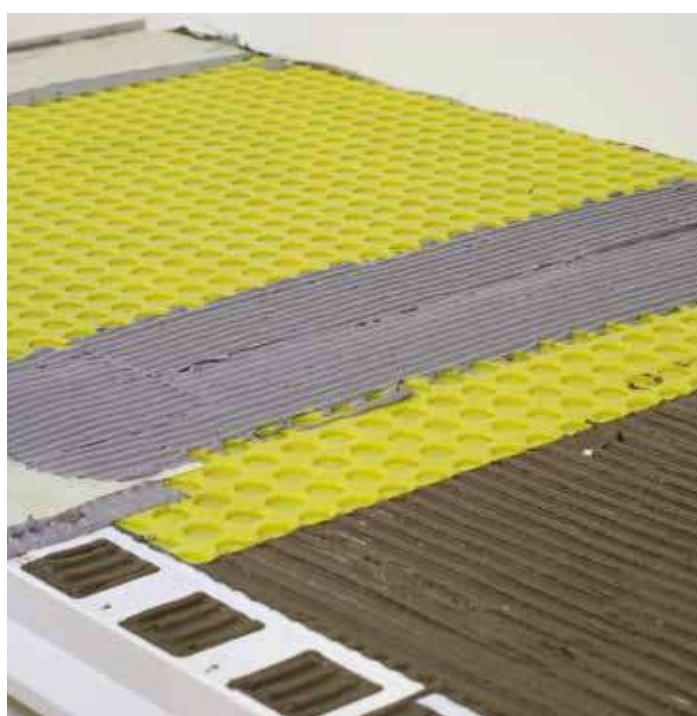

*Aumento de 10% para quantidades inferiores a 20.
**Aumento de 10% para quantidades inferiores às indicadas.



Perfis para bricolage

Para completar a sua vasta gama de perfis, a Profilitec propõe uma gama de acessórios de instalação de mosaicos cerâmicos que satisfaz as necessidades profissionais e de bricolage.

perfis para bricolage

Perfis de bricolage em aço, latão, alumínio e PVC, em diferentes formas e tamanhos, para cobrir, blindar, dividir, proteger, restaurar e ligar.

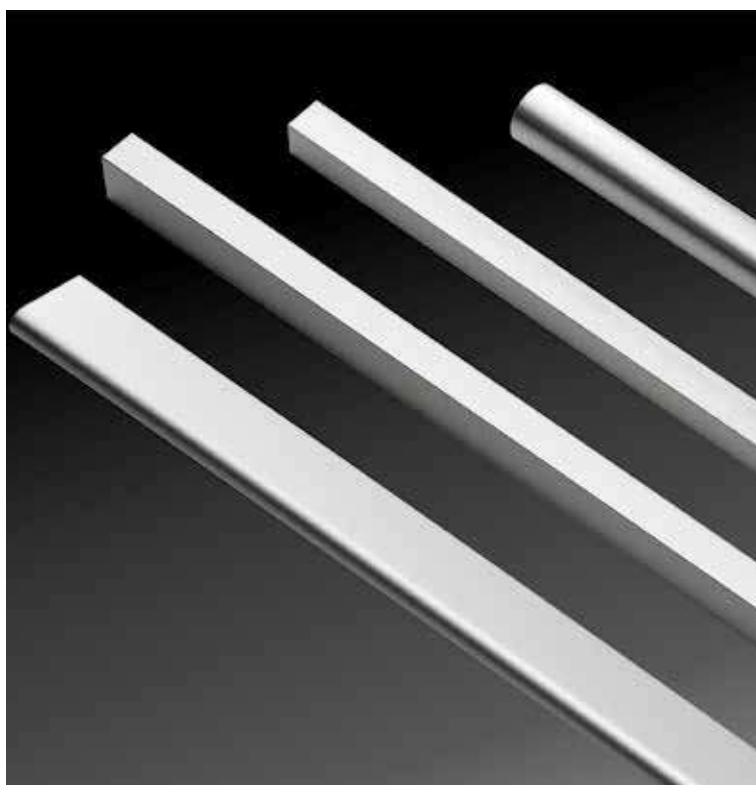

Comprimento: 2,00 metros.

Recomenda-se utilizar o adesivo multiusos FIXXTEC para fixar o produto. Para mais informação, consulte a página 368.

Aço Inox



IL

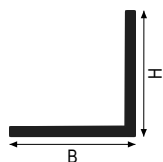

PA - Aço

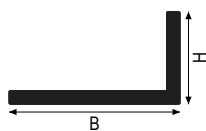

PL - Aço

perfis para bricolage >> PA Ângular, lados iguais em Aço Inox AISI 304 - espessura = 1 mm

Cod.	H mm	Acabamento	€/m	pç
PA15X15IL200	15	IL - Polido	6,29	40*
PA20X20IL200	20	IL - Polido	7,97	30*
PA25X25IL200	25	IL - Polido	9,78	20*
PA30X30IL200	30	IL - Polido	11,88	20*
PA35X35IL200	35	IL - Polido	13,43	20*
PA40X40IL200	40	IL - Polido	15,54	10**
PA50X50IL200	50	IL - Polido	18,59	10**

perfis para bricolage >> PL Perfil em "L" em Aço Inox AISI 304 - espessura = 1 mm

Cod.	HxB mm	Acabamento	€/m	pç
PL15X10IL200	10x15	IL - Polido	5,30	40*
PL20X10IL200	10x20	IL - Polido	6,29	30*
PL30X15IL200	15x30	IL - Polido	8,50	20*

*Aumento de 10% para quantidade inferiores a 20.

Alumínio



AS AO AB



AS

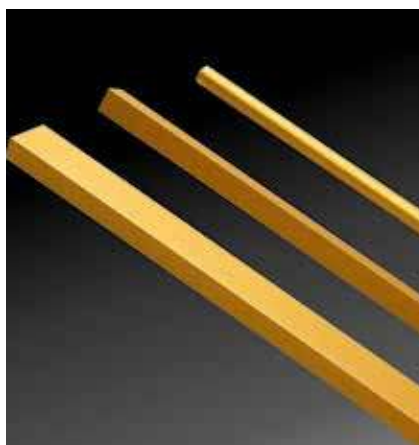

AO

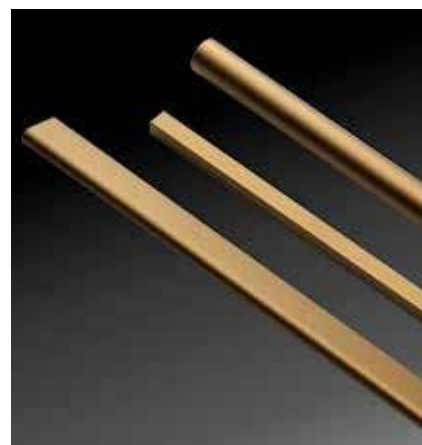

AB

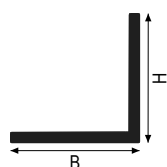

PA - Alumínio



PP - Alumínio



PL - Alumínio

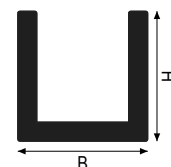

PU - Alumínio

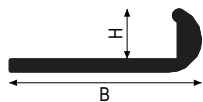

UN - Alumínio



TT - Alumínio

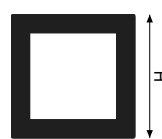

TQ - Alumínio

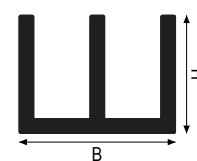

CD - Alumínio

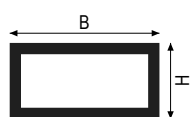

RE - Alumínio

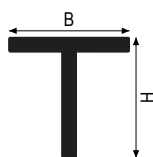

PT - Alumínio

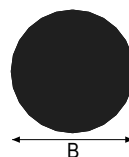

TO - Alumínio



QU - Alumínio

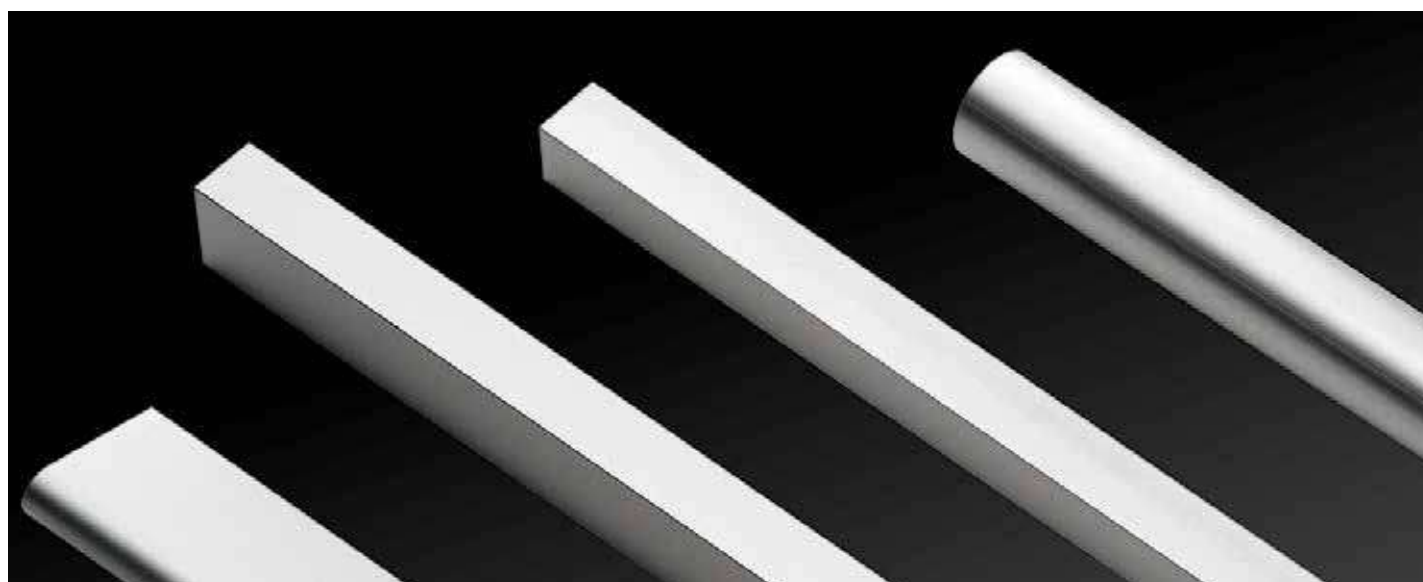

*Aumento de 10% para quantidade inferiores a 20.

perfis para bricolage >> PA Ângular, lados iguais em Alumínio Anodizado - espessura = 1 mm				
Cod.	H mm	Acabamento	€/m	pç
PA10X10AS200	10	AS - Prata	2,49	200*
PA15X15AS200	15	AS - Prata	2,77	120*
PA20X20AS200	20	AS - Prata	3,42	90*
PA25X25AS200	25	AS - Prata	3,83	70*
PA30X30AS200	30	AS - Prata	5,99	40*
PA40X40AS200	40	AS - Prata	7,80	30*
PA10X10AO200	10	AO - Dourado	2,49	200*
PA15X15AO200	15	AO - Dourado	2,77	120*
PA20X20AO200	20	AO - Dourado	3,42	90*
PA25X25AO200	25	AO - Dourado	3,83	70*
PA30X30AO200	30	AO - Dourado	5,99	40*
PA40X40AO200	40	AO - Dourado	7,80	30*
PA10X10AB200	10	AB - Bronze	2,49	200*
PA15X15AB200	15	AB - Bronze	2,77	120*
PA20X20AB200	20	AB - Bronze	3,42	90*
PA25X25AB200	25	AB - Bronze	3,83	70*
PA30X30AB200	30	AB - Bronze	5,99	40*
PA40X40AB200	40	AB - Bronze	7,80	30*

perfis para bricolage >> Perfil linear PP em Alumínio Anodizado - espessura = 2 mm				
Cod.	HxB mm	Acabamento	€/m	pç
PP12X2AS200	12x2	AS - Prata	2,49	150*
PP15X2AS200	15x2	AS - Prata	2,97	100*
PP20X2AS200	20x2	AS - Prata	3,32	100*
PP25X2AS200	25x2	AS - Prata	3,83	60*
PP30X2AS200	30x2	AS - Prata	4,45	60*
PP12X2AO200	12x2	AO - Dourado	2,49	150*
PP15X2AO200	15x2	AO - Dourado	2,97	100*
PP20X2AO200	20x2	AO - Dourado	3,32	100*
PP25X2AO200	25x2	AO - Dourado	3,83	60*
PP30X2AO200	30x2	AO - Dourado	4,45	60*
PP12X2AB200	12x2	AB - Bronze	2,49	150*
PP15X2AB200	15x2	AB - Bronze	2,97	100*
PP20X2AB200	20x2	AB - Bronze	3,32	100*
PP25X2AB200	25x2	AB - Bronze	3,83	60*
PP30X2AB200	30x2	AB - Bronze	4,45	60*

perfis para bricolage >> PL Perfil em "L" em Alumínio Anodizado - espessura = 1 mm				
Cod.	HxB mm	Acabamento	€/m	pç
PL15X10AS200	10x15	AS - Prata	2,49	150*
PL20X10AS200	10x20	AS - Prata	2,71	120*
PL30X15AS200	15x30	AS - Prata	3,48	70*
PL15X10AO200	10x15	AO - Dourado	2,49	150*
PL20X10AO200	10x20	AO - Dourado	2,71	120*
PL30X15AO200	15x30	AO - Dourado	3,48	70*
PL15X10AB200	10x15	AB - Bronze	2,49	150*
PL20X10AB200	10x20	AB - Bronze	2,71	120*
PL30X15AB200	15x30	AB - Bronze	3,48	70*

perfis para bricolage >> PU Perfil em "U" em Alum. Anodizado - espessura = 1 mm				
Cod.	HxB mm	Acabamento	€/m	pç
PU8X8AS200	8x8	AS - Prata	2,49	150*
PU10X10AS200	10x10	AS - Prata	2,77	100*
PU10X15AS200	15x10	AS - Prata	3,41	80*
PU8X8AO200	8x8	AO - Dourado	2,49	150*
PU10X10AO200	10x10	AO - Dourado	2,77	100*
PU10X15AO200	15x10	AO - Dourado	3,41	80*
PU8X8AB200	8x8	AB - Bronze	2,49	150*
PU10X10AB200	10x10	AB - Bronze	2,77	100*
PU10X15AB200	15x10	AB - Bronze	3,41	80*

perfis para bricolage >> UN Perfil de remate em Alumínio Anodizado				
Cod.	H mm	Acabamento	€/m	pç
UN18AS200	6	AS - Prata	2,77	100*
UN22AS200	6	AS - Prata	2,97	100*
UN25AS200	6	AS - Prata	3,04	100*
UN18AO200	6	AO - Dourado	2,77	100*
UN22AO200	6	AO - Dourado	2,97	100*
UN25AO200	6	AO - Dourado	3,04	100*
UN18AB200	6	AB - Bronze	2,77	100*
UN22AB200	6	AB - Bronze	2,97	100*
UN25AB200	6	AB - Bronze	3,04	100*

perfis para bricolage >> TT Tubo redondo em Alumínio Anodizado - espessura = 1 mm				
Cod.	B mm	Acabamento	€/m	pç
TT15AS200	15	AS - Prata	3,48	40*
TT18AS200	18	AS - Prata	3,97	40*
TT20AS200	20	AS - Prata	4,45	30*
TT15AO200	15	AO - Dourado	3,48	40*
TT18AO200	18	AO - Dourado	3,97	40*
TT20AO200	20	AO - Dourado	4,45	30*
TT15AB200	15	AB - Bronze	3,48	40*
TT18AB200	18	AB - Bronze	3,97	40*

perfis para bricolage >> TQ Tubo quadrado em Alum. Anodizado - espessura = 1 mm				
Cod.	H1 mm	Acabamento	€/m	pç
TQ10X10AS200	10	AS - Prata	3,42	60*
TQ15X15AS200	15	AS - Prata	4,56	40*
TQ20X20AS200	20	AS - Prata	5,69	20*
TQ10X10AO200	10	AO - Dourado	3,42	60*
TQ15X15AO200	15	AO - Dourado	4,56	40*
TQ20X20AO200	20	AO - Dourado	5,69	20*
TQ10X10AB200	10	AB - Bronze	3,42	60*
TQ15X15AB200	15	AB - Bronze	4,56	40*
TQ20X20AB200	20	AB - Bronze	5,69	20*

perfis para bricolage >> CD Calha dupla em Alumínio Anodizado - espessura = 1 mm				
Cod.	HxB mm	Acabamento	€/m	pç
CD16X12AS200	12x16	AS - Prata	3,92	40*
CD20X10AS200	10x20	AS - Prata	3,92	40*
CD16X12AO200	12x16	AO - Dourado	3,92	40*
CD20X10AO200	10x20	AO - Dourado	3,92	40*
CD16X12AB200	12x16	AB - Bronze	3,92	40*
CD20X10AB200	10x20	AB - Bronze	3,92	40*

perfis para bricolage >> RE Tubo retangular em Alum. Anodizado - espessura = 1 mm				
Cod.	HxB mm	Acabamento	€/m	pç
RE20X10AS200	10x20	AS - Prata	4,56	40*
RE30X15AS200	15x30	AS - Prata	5,85	40*
RE20X10AO200	10x20	AO - Dourado	4,56	40*
RE30X15AO200	15x30	AO - Dourado	5,85	40*
RE20X10AB200	10x20	AB - Bronze	4,56	40*
RE30X15AB200	15x30	AB - Bronze	5,85	40*

*Aumento de 10% para quantidade inferiores a 20.

perfis para bricolage >> PT Perfil em "T" em Alum. Anodizado - espessura = 1,5 mm

Cod.	HxB mm	Acabamento	€/m	pç
PT15X15AS200	15x15	AS - Prata	3,66	60*
PT25X25AS200	25x25	AS - Prata	5,25	40*
PT15X15AO200	15x15	AO - Dourado	3,66	60*
PT25X25AO200	25x25	AO - Dourado	5,25	40*
PT15X15AB200	15x15	AB - Bronze	3,66	60*
PT25X25AB200	25x25	AB - Bronze	5,25	40*

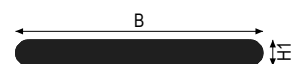

PS 30 AN

entrytec >> Pesos em Alumínio para cortinas

Cod.	HxB mm	Acabamento	€/m	pç
PS30AN200	x30	AN - Natural	8,50	30*

perfis para bricolage >> TO Barra redonda em Alumínio Anodizado

Cod.	B mm	Acabamento	€/m	pç
TO8AS200	8	AS - Prata	4,13	60*
TO8AO200	8	AO - Dourado	4,13	60*
TO8AB200	8	AB - Bronze	4,13	20*

perfis para bricolage >> QU Barra quadrada em Alumínio Anodizado

Cod.	H mm	Acabamento	€/m	pç
QU8AS200	8	AS - Prata	5,00	50*
QU8AO200	8	AO - Dourado	5,00	50*
QU8AB200	8	AB - Bronze	5,00	50*

Latão

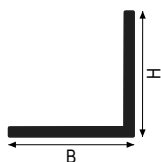

PA - Latão

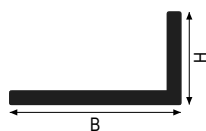

PL - Latão

perfis para bricolage >> PA Ângular, lados iguais em Latão Polido - espessura = 1 mm

Cod.	H mm	Acabamento	€/m	pç
PA15X15OL200	15	OL - Polido	15,36	40*
PA20X20OL200	20	OL - Polido	19,72	20*
PA25X25OL200	25	OL - Polido	24,48	20*
PA30X30OL200	30	OL - Polido	30,63	20*
PA35X35OL200	35	OL - Polido	34,62	10**
PA40X40OL200	40	OL - Polido	40,07	10**
PA50X50OL200	50	OL - Polido	47,49	10**

perfis para bricolage >> PAP Ângular, lados iguais em Latão Natural - espessura = 1,5 mm

Cod.	H mm	Acabamento	€/m	pç
PAP15X15ON200	15	ON - Natural	21,05	20*
PAP20X20ON200	20	ON - Natural	28,13	20*
PAP25X25ON200	25	ON - Natural	33,72	10**
PAP25X15ON200	25	ON - Natural	32,89	20*

perfis para bricolage >> PL Perfil em "L" em Latão Polido - espessura = 1 mm

Cod.	HxB mm	Acabamento	€/m	pç
PL15X10OL200	10x15	OL - Polido	12,87	40*
PL20X10OL200	10x20	OL - Polido	15,36	30*
PL30X15OL200	15x30	OL - Polido	22,56	20*

*Aumento de 10% para quantidade inferiores a 20.

Plástico - PVC

P11

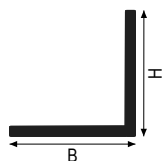

PA - Plástico

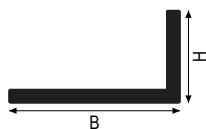

PL - Plástico

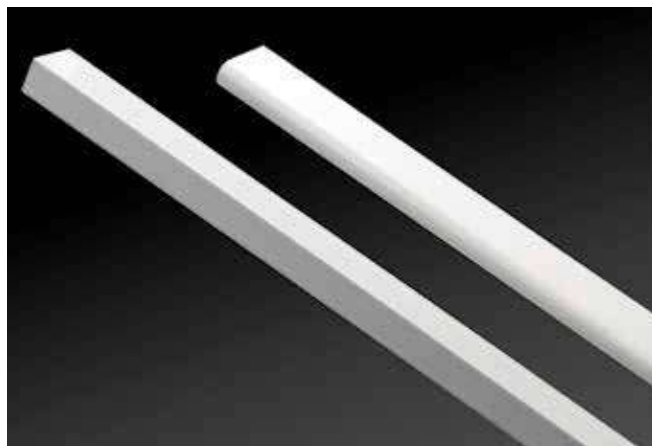

P11

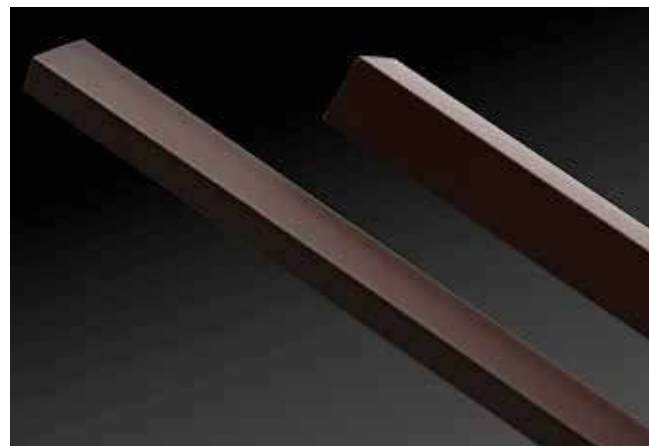

P63

perfis para bricolage >> PA Ângular, lados iguais em PVC - espessura = 1,4 mm

Cod.	H mm	Acabamento	€/m	pç
PA10X10P11200	10	P11 - Branco Puro	2,02	320*
PA15X15P11200	15	P11 - Branco Puro	2,24	190*
PA20X20P11200	20	P11 - Branco Puro	2,55	140*
PA25X25P11200	25	P11 - Branco Puro	2,82	90*
PA30X30P11200	30	P11 - Branco Puro	3,14	60*
PA10X10P63200	10	P63 - Testa di MDourado	2,02	320*
PA15X15P63200	15	P63 - Testa di MDourado	2,24	190*
PA20X20P63200	20	P63 - Testa di MDourado	2,55	140*
PA25X25P63200	25	P63 - Testa di MDourado	2,82	90*
PA30X30P63200	30	P63 - Testa di MDourado	3,14	60*

perfis para bricolage >> PL Perfil em "L" em PVC - espessura = 1,4 mm

Cod.	HxB mm	Acabamento	€/m	pç
PL15X10P11200	10x15	P11 - Branco Puro	2,20	240*
PL20X10P11200	10x20	P11 - Branco Puro	2,31	100*
PL30X15P11200	15x30	P11 - Branco Puro	2,78	110*
PL15X10P63200	10x15	P63 - Testa di MDourado	2,20	240*
PL20X10P63200	10x20	P63 - Testa di MDourado	2,31	100*
PL30X15P63200	15x30	P63 - Testa di MDourado	2,78	110*

*Aumento de 10% para quantidade inferiores a 20.

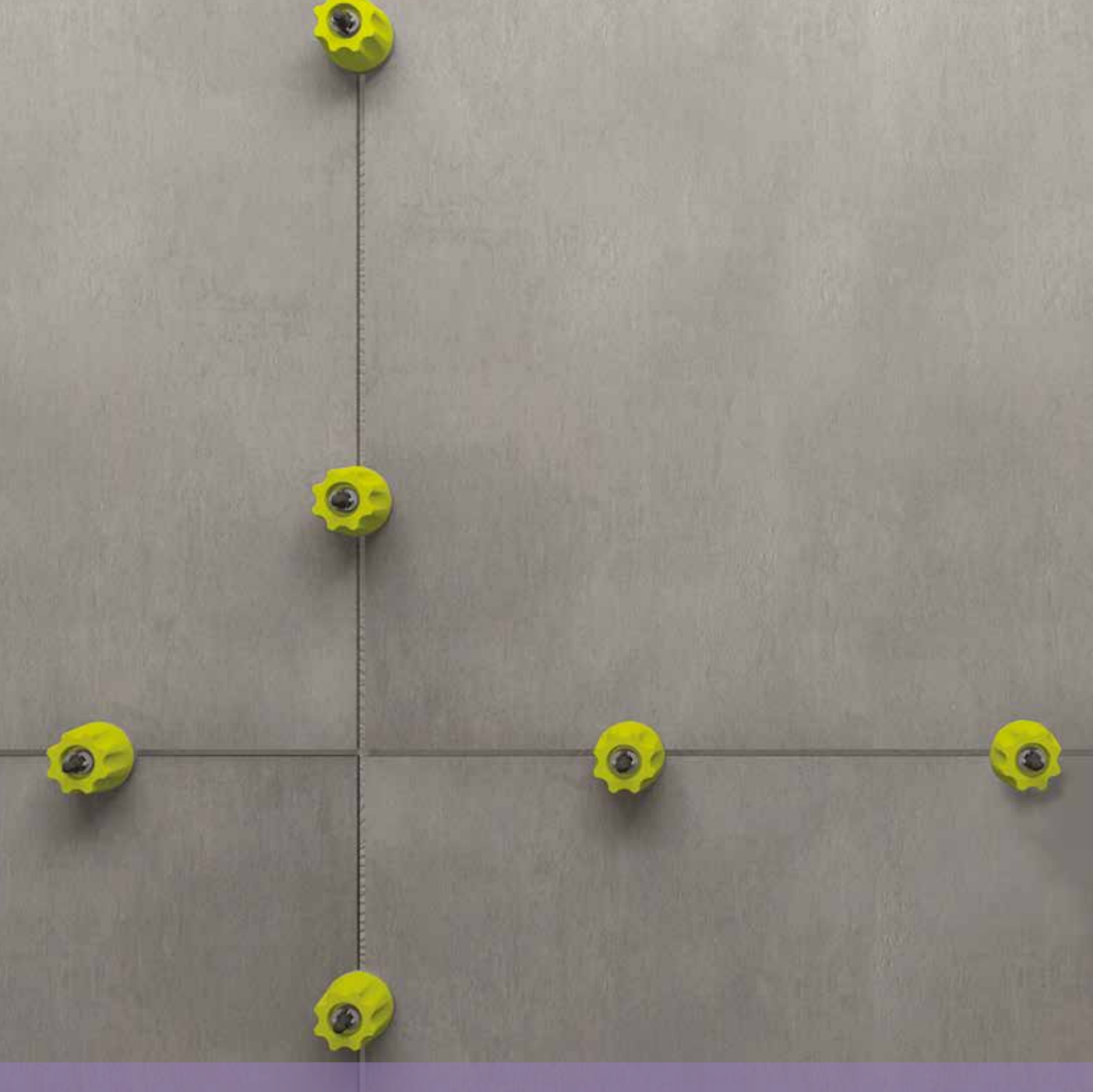

Acessórios para aplicação

São frequentes as situações em que até mesmo um pequeno detalhe pode resolver com rapidez e sucesso um problema de instalação ou simplesmente agilizar o trabalho dos instaladores, evitando retoques demorados ou operações de adaptação.

Leveltec é um inovador sistema de instalação patenteado que permite resolver o problema do nivelamento de pavimentos cerâmicos que hoje, com a difusão da utilização de pavimentos de grandes dimensões, se torna uma necessidade cada vez mais sentida.

Para completar a vasta gama de perfis, oferecemos também uma série de artigos e acessórios para instalação, concebidos para responder eficazmente a todas as necessidades dos setores profissional, do grande retalho e do bricolage.

Espaçadores, perfis para tapetes, suportes, artigos para escadas e uma infinita escolha de perfis à medida, produzidos em diferentes materiais e acabamentos para satisfazer com excelência todos os tipos de pedidos, mesmo os mais particulares.

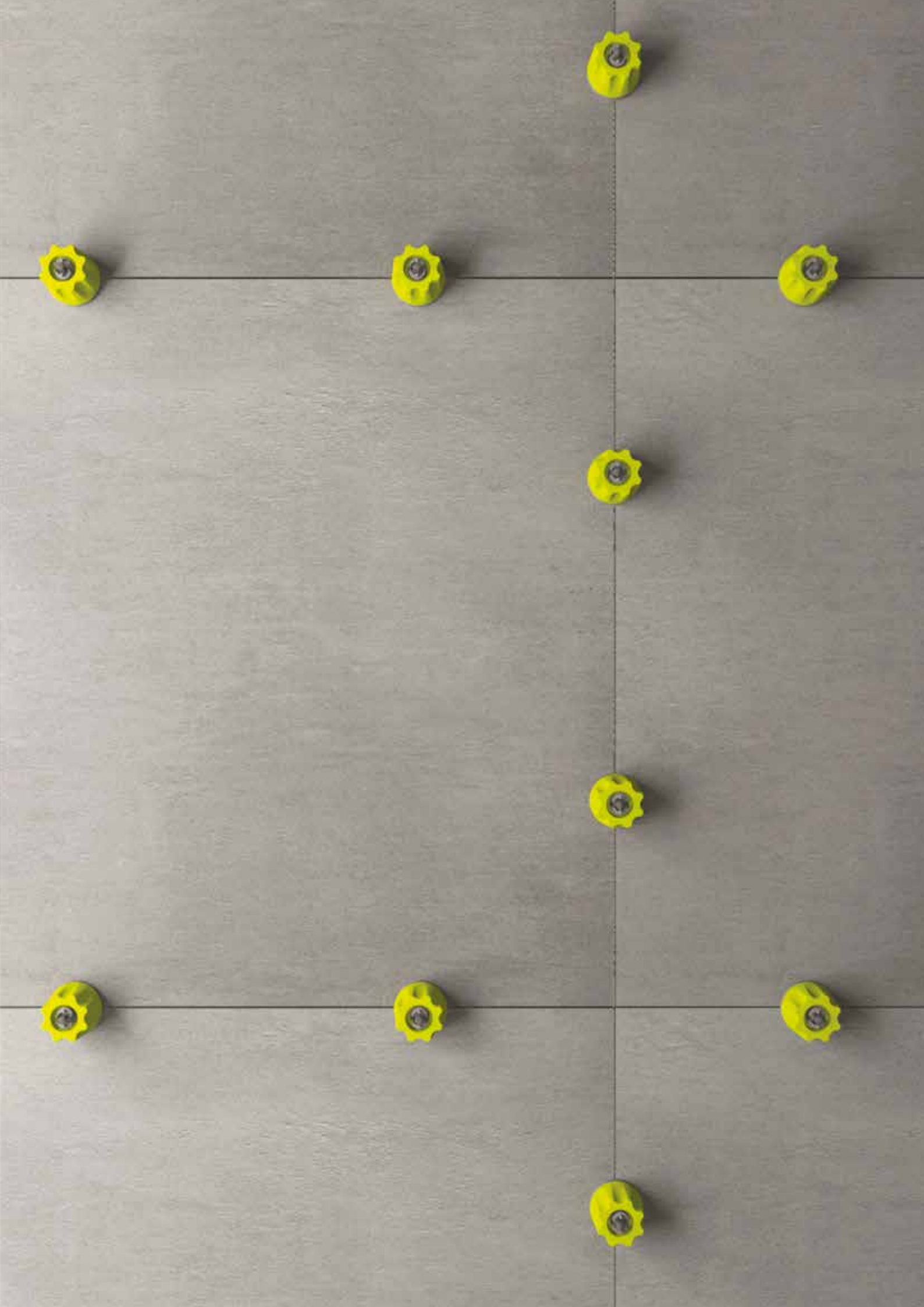



leveltec®
patented system

Sistema de nivelamento de pavimento

Leveltec é um sistema de assentamento patenteado revolucionário em relação a qualquer proposta vista no mercado até hoje, sendo o primeiro sistema de nivelamento que não requer ferramentas nem para assentamento nem para remoção.

Leveltec é composto por um botão reutilizável e uma série de tirantes (lineares, "T", cruzados) que permitem a realização de juntas de 2, 3 ou 5 mm (de acordo com a norma UNI 11493) ou juntas de 1 mm. O puxador é compatível com todos os tirantes escolhidos em função do tipo de cerâmica e instalação a realizar.



Vantagens do sistema Leveltec



Posicionamento rápido



Ampla gama de tirantes de propileno de alto desempenho



Sistema patenteado que dispensa o uso de alicates ou desparafusadores



Ejeção automática do tirante



Botão de grande diâmetro na base para distribuição uniforme da pressão



A seta indica a direção de fuga

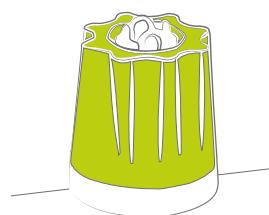

Botão reutilizável

Problema



Solução



Fases de uso



1 Coloque o tirante sob o piso ou acabamento.

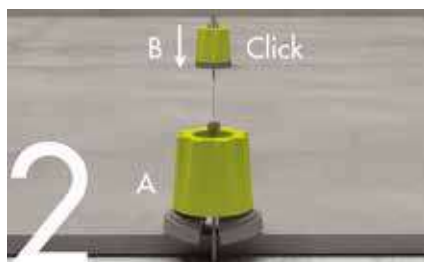

2 Insira o manípulo verticalmente até que fique em contacto com o azulejo sem o aparafusar, um clique arma automaticamente a rosca.

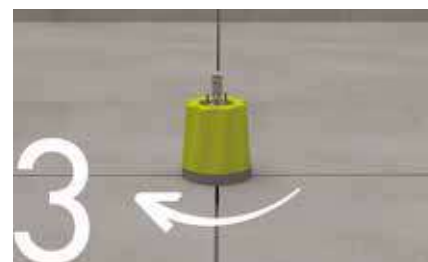

3 Nivele os cerâmicos rodando o botão alguns graus.

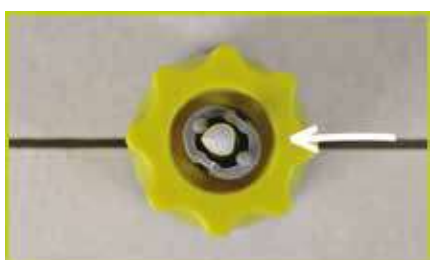

Cabeça pontiaguda = Direção de junta

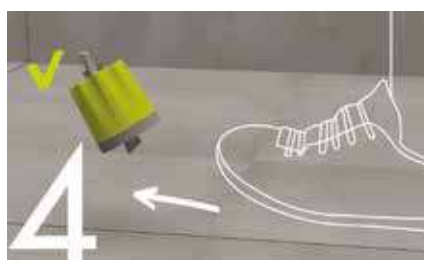

4 Remova o botão com cola seca. Preste atenção para seguir a mesma direção de fuga.



5 Pressione o tirante restante para soltar o botão sem desparafusar.



Tirantes lineares

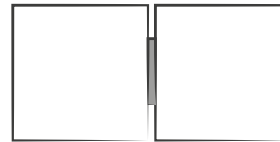

leveltec sistema de nivelamento » Base de ligação linear						
Cod.	Descrição	€/ cf	pç / emb	€/ pc	€/ paleta	pç / paleta
LEV/10	LEVELTEC TIRANTE LINEAR SP1MM SET/250	46,30	250	0,18	14'816,00	80'000
LEV/20	LEVELTEC TIRANTE LINEAR SP2MM SET/250	46,30	250	0,18	14'816,00	80'000
LEV/30	LEVELTEC TIRANTE LINEAR SP3MM SET/250.	46,30	250	0,18	9'260,00	50'000
LEV/50	LEVELTEC TIRANTE LINEAR SP5MM SET/250	46,30	250	0,18	9'260,00	50'000

Recomendado para pavimentos de tamanho médio a grande

base de ligação "T"

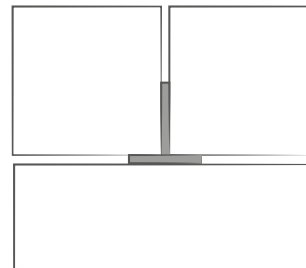

leveltec sistema de nivelamento » base de ligação "T"						
Cod.	Descrição	€/ cf	pç / emb	€/ pc	€/ paleta	pç / paleta
LEV/10T	LEVELTEC TIRANTE T SP1MM SET/250	50,00	250	0,20	10'000,00	50'000
LEV/20T	LEVELTEC TIRANTE T SP2MM SET/250	50,00	250	0,20	10'000,00	50'000
LEV/30T	LEVELTEC TIRANTE T SP3MM SET/250	50,00	250	0,20	10'000,00	50'000
LEV/50T	LEVELTEC TIRANTE T SP5MM SET/250	50,00	250	0,20	10'000,00	50'000

Adequado para colocação em curso reto

Nivelamento base de ligação cruz

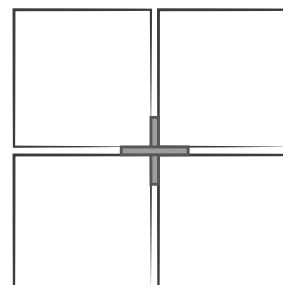

leveltec sistema de nivelamento » base de ligação cruz						
Cod.	Descrição	€/ cf	pç / emb	€/ pc	€/ paleta	pç / paleta
LEV/10C	LEVELTEC TIRANTE EM CRUZ SP1MM SET/250	50,00	250	0,20	10'000,00	50'000
LEV/20C	LEVELTEC TIRANTE EM CRUZ SP2MM SET/250	50,00	250	0,20	10'000,00	50'000
LEV/30C	LEVELTEC TIRANTE EM CRUZ SP3MM SET/250	50,00	250	0,20	10'000,00	50'000
LEV/50C	LEVELTEC TIRANTE EM CRUZ SP5MM SET/250	50,00	250	0,20	10'000,00	50'000

Recomendado para pequenos formatos

Para quantidades inferiores a 10 sacos por referência, 10% de aumento

Botão

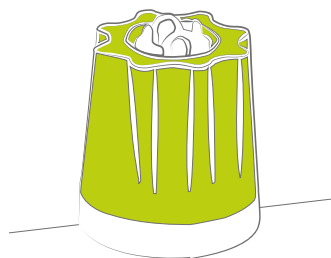

Para ser usado apenas com tirantes Profitec

sistema de assentamento leveltec >> Sistema de fixação por parafuso apenas com um click						
Cod.	Descrição	€/cf	pç/emb	€/pc	€/paleta	pç/paleta
LEV/M	LEVELTEC BOTÃO DE APERTO EMB/50PCS	62,50	50	1,25	4'500,00	3'600

Para quantidades inferiores a 6 embalagens, 10% de aumento

Quantidade de tirantes por m²

A \ B	20	25	30	33	40	45	50	60	80	90	100	120
20	50	40	50	45	37	33	30	25	25	22	25	21
25	40	32	40	36	30	27	24	20	20	18	20	17
30	50	40	44	40	33	30	27	22	21	19	20	17
33	45	36	40	37	30	27	24	20	19	7	18	15
40	47	30	33	30	25	22	20	17	16	14	15	13
45	33	27	30	27	22	20	18	15	14	12	13	11
50	30	24	27	24	20	18	16	13	12	11	12	10
60	25	20	22	20	17	15	13	11	10	9	10	8
80	25	20	21	19	7	14	12	10	9	8	9	7
90	22	18	19	7	14	12	11	9	8	7	8	6
100	25	20	20	18	15	13	12	10	9	8	8	7
120	21	17	17	15	13	11	10	8	7	6	7	6

Tirantes adequados para ladrilhos de 3 a 20 mm (LEV/20, LEV/30, LEV/50 para toda a gama) ou de 3 a 12,5 (LEV/10 para toda a gama)

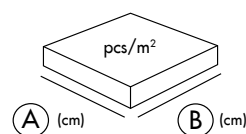

distanciadores DIC

Distanciadores de plástico perfurado para assentamento de pisos e paredes. Feito de material resistente a produtos químicos. Disponível em todas as diferentes espessuras exigidas pelas juntas. Graças à sua forma anti-flutuante, mantêm-se na posição correta durante o assentamento.



DIC20

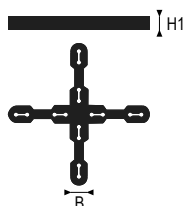

DIC - Polipropileno

H1 = 4 mm (DIC10/15/20/30/40/50)

H1 = 6 mm (DIC70)

H1 = 8 mm (DIC100)

DIC - Polipropileno

distanciadores » DIC em "+"					
Cod.	B mm	Acabamento	€/cf	emb	
DIC10	1	- Polipropileno	4,94	500	
DIC15	1,5	- Polipropileno	4,98	500	
DIC20	2	- Polipropileno	5,00	500	
DIC30	3	- Polipropileno	5,74	500	
DIC40	4	- Polipropileno	5,98	500	
DIC50	5	- Polipropileno	6,37	500	
DIC70	7	- Polipropileno	10,10	500	
DIC100	10	- Polipropileno	16,96	500	

1 pck = 500 pcs. (indivisível)

distanciadores DIT

Distanciadores de plástico perfurado para assentamento de pisos e paredes. Feito de material resistente a produtos químicos. Disponível em todas as diferentes espessuras exigidas pelas juntas. Graças à sua forma anti-flutuante, mantêm-se na posição correta durante o assentamento.



DIT20

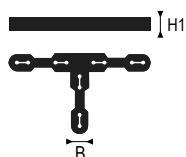

DIT - Polipropileno

H1 = 4 mm (DIT10/20/30/40/50)

H1 = 6 mm (DIT70)

H1 = 8 mm (DIT100)



Caixas "self-service"

DIT - Polipropileno

distanciadores » DIT em "T"					
Cod.	B mm	Acabamento	€ / cf	emb	
DIT10	1	- Polipropileno	4,94	500	
DIT20	2	- Polipropileno	5,00	500	
DIT30	3	- Polipropileno	5,74	500	
DIT40	4	- Polipropileno	5,98	500	
DIT50	5	- Polipropileno	6,37	500	
DIT70	7	- Polipropileno	10,10	500	
DIT100	10	- Polipropileno	16,96	500	

1 pck = 500 pcs. (indivisível)



distanciador DIS

Distanciadores de plástico perfurado para assentamento de pisos e paredes. Feito de material resistente a produtos químicos. Disponível em todas as diferentes espessuras exigidas pelas juntas. Graças à sua forma anti-flutuante, mantêm-se na posição correta durante o assentamento.



DIS50



DIS - Polipropileno

DIS - Polipropileno

cunhas » DIS					
Cod.	B mm	Acabamento	€/cf	emb	
DIS50	5	-Polipropileno	5,74	500	

1 emb = 500 pz.

magnético

MAG

Sistema magnético para aberturas de controlo invisíveis para todos os formatos e espessuras de cerâmicos: fácil, rápido, universal, para uma instalação perfeita. A porta pode ser facilmente aberta a qualquer momento.

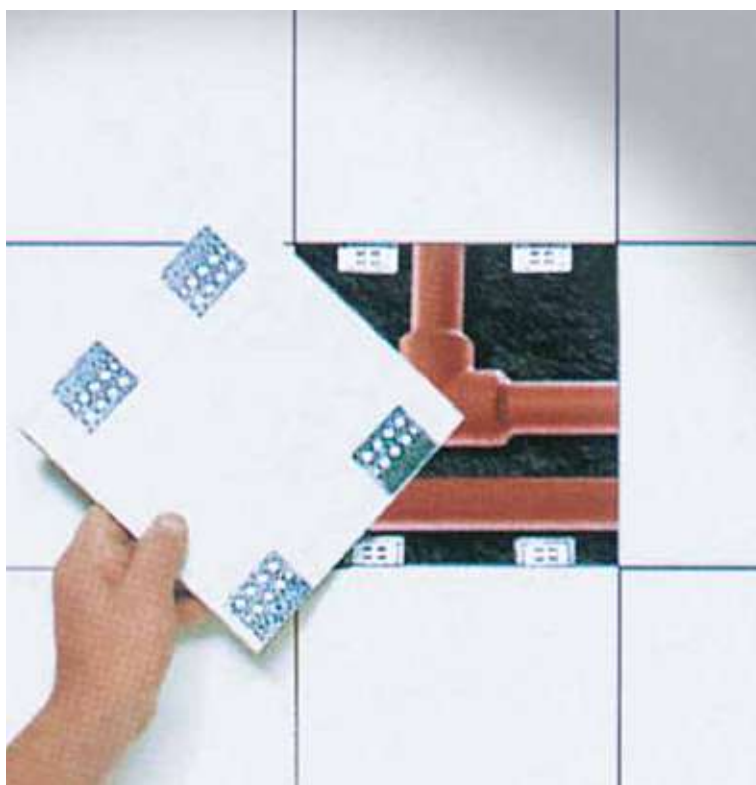

MAG

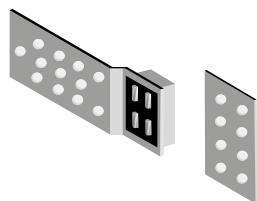

MAG

MAG



MAG - SET

magnéticos >> para painel de acesso e inspeção em material cerâmico
- 4 magnéticos + 4 bases em Alumínio

Cod.	Acabamento	€/ cf	pç
MAG	- Galvanizado	13,22	4

Linotec AV

Código	€/m	€/pz
AV300LA090	12,15	10,94
AV300LA135	12,14	16,38
AV300LN090	10,12	9,10
AV300LN135	10,12	13,64

Multiclip CLF 450

Código	€/m	€/pz
CLF450AB090C	17,96	16,16
CLF450AB090T	11,91	10,71
CLF450AB135C	17,97	24,25
CLF450AB135T	11,91	16,07
CLF450AC090C	24,88	22,39
CLF450AC090T	18,80	16,92
CLF450AC135C	24,88	33,57
CLF450AC135T	18,81	25,38
CLF450ACA090	19,17	17,25
CLF450ACA135	19,16	25,86
CLF450ACF090	17,80	16,02
CLF450ACF135	17,80	24,02
CLF450AO090C	17,96	16,16
CLF450AO090T	11,91	10,71
CLF450AO135C	17,97	24,25
CLF450AO135T	11,91	16,07
CLF450AS090C	17,96	16,16
CLF450AS090T	11,91	10,71
CLF450AS135C	17,97	24,25
CLF450AS135T	11,91	16,07
CLF450CI090C	24,88	22,39
CLF450CI090T	18,80	16,92
CLF450CI135C	24,88	33,57
CLF450CI135T	18,81	25,38
CLF450CIA090	19,17	17,25
CLF450CIA135	19,16	25,86
CLF450CIF090	17,80	16,02
CLF450CIF135	17,80	24,02
CLF450FA090C	24,88	22,39
CLF450FA090T	18,80	16,92
CLF450FA135C	24,88	33,57
CLF450FA135T	18,81	25,38
CLF450FAA090	19,17	17,25
CLF450FAA135	19,16	25,86
CLF450FAF090	17,80	16,02
CLF450FAF135	17,80	24,02
CLF450NC090C	24,88	22,39
CLF450NC090T	18,80	16,92
CLF450NC135C	24,88	33,57
CLF450NC135T	18,81	25,38
CLF450NCA090	19,17	17,25
CLF450NCA135	19,16	25,86
CLF450NCF090	17,80	16,02
CLF450NCF135	17,80	24,02
CLF450NS090C	24,88	22,39
CLF450NS090T	18,80	16,92
CLF450NS135C	24,88	33,57
CLF450NS135T	18,81	25,38
CLF450NSA090	19,17	17,25
CLF450NSA135	19,16	25,86
CLF450NSF090	17,80	16,02
CLF450NSF135	17,80	24,02
CLF450OL090C	38,22	34,40
CLF450OL090T	32,17	28,94
CLF450OL135C	38,22	51,60
CLF450OL135T	32,17	43,41
CLF450RO090C	24,88	22,39
CLF450RO090T	18,80	16,92
CLF450RO135C	24,88	33,57

CLF450RO135T	18,81	25,38
CLF450ROA090	15,52	17,25
CLF450ROA135	25,86	34,91
CLF450ROF090	14,42	16,02
CLF450ROF135	24,02	32,42
CLF450RS090C	24,88	22,39
CLF450RS090T	18,80	16,92
CLF450RS135C	24,88	33,57
CLF450RS135T	18,81	25,38
CLF450RSA090	19,17	17,25
CLF450RSA135	19,16	25,86
CLF450RSF090	17,80	16,02
CLF450RSF135	17,80	24,02
CLF450WE090C	24,88	22,39
CLF450WE090T	18,80	16,92
CLF450WE135C	24,88	33,57
CLF450WE135T	18,81	25,38
CLF450WEA090	19,17	17,25
CLF450WEA135	19,16	25,86
CLF450WEF090	17,80	16,02
CLF450WEF135	17,80	24,02

Multiclip CLF 490

Código	€/m	€/pz
CLF490AB090C	21,00	18,90
CLF490AB135C	21,00	28,35
CLF490AC090C	27,57	24,81
CLF490AC135C	27,55	37,19
CLF490AO090C	21,00	18,90
CLF490AO135C	21,00	28,35
CLF490AS090C	21,00	18,90
CLF490AS135C	21,00	28,35
CLF490CI090C	27,57	24,81
CLF490CI135C	27,55	37,19
CLF490FA090C	27,57	24,81
CLF490FA135C	27,55	37,19
CLF490NC090C	27,57	24,81
CLF490NC135C	27,55	37,19
CLF490NS090C	27,57	24,81
CLF490NS135C	27,55	37,19
CLF490OL090C	44,24	39,81
CLF490OL135C	44,23	59,71
CLF490RO090C	27,57	24,81
CLF490RO135C	27,55	37,19
CLF490RS090C	27,57	24,81
CLF490RS135C	27,55	37,19
CLF490WE090C	27,57	24,81
CLF490WE135C	27,55	37,19

Multiclip LVT CLG

Código	€/m	€/pz
CLG260AB090C	12,56	11,30
CLG260AO090C	12,56	11,30
CLG260AS090C	12,56	11,30
CLG260RO090C	23,52	21,17

Multifix

Código	€/m	€/pz
CLG300AB090T	8,92	8,03
CLG300AB135T	8,93	12,05
CLG300AC090T	15,82	14,23
CLG300AC135T	15,82	21,35
CLG300AO090T	8,92	8,03
CLG300AO135T	8,93	12,05
CLG300AS090T	8,92	8,03
CLG300AS135T	8,93	12,05
CLG300CI090T	15,82	14,23

CLG300CI135T	15,82	21,35
CLG300FA090T	15,82	14,23
CLG300FA135T	15,82	21,35
CLG300NC090T	15,82	14,23
CLG300NC135T	15,82	21,35
CLG300NS090T	15,82	14,23
CLG300NS135T	15,82	21,35
CLG300OL090T	20,41	18,36
CLG300OL135T	20,40	27,53
CLG300RO090T	15,82	14,23
CLG300RO135T	15,82	21,35
CLG300RS090T	15,82	14,23
CLG300RS135T	15,82	21,35
CLG300WE090T	15,82	14,23
CLG300WE135T	15,82	21,35

Multiclip CLG

Código	€/m	€/pz
CLG370AC090C	23,14	20,82
CLG370AC090T	17,07	15,36
CLG370AC135C	23,13	31,21
CLG370AC135T	17,07	23,03
CLG370ACA090	17,41	15,67
CLG370ACA135	17,43	23,52
CLG370ACF090	16,06	14,45
CLG370ACF135	16,06	21,68
CLG370AO090C	16,85	15,16
CLG370AO090T	10,78	9,70
CLG370AO135C	16,85	22,74
CLG370AO135T	10,78	14,54
CLG370AS090C	16,85	15,16
CLG370AS090T	10,78	9,70
CLG370AS135C	16,85	22,74
CLG370AS135T	10,78	14,54
CLG370CI090C	23,14	20,82
CLG370CI090T	17,07	15,36
CLG370CI135C	23,13	31,21
CLG370CI135T	17,07	23,03
CLG370CIA090	17,41	15,67
CLG370CIA135	17,43	23,52
CLG370CIF090	16,06	14,45
CLG370CIF135	16,06	21,68
CLG370FA090C	23,14	20,82
CLG370FA090T	17,07	15,36
CLG370FA135C	23,13	31,21
CLG370FA135T	17,07	23,03
CLG370FAA090	17,41	15,67
CLG370FAA135	17,43	23,52
CLG370FAF090	16,06	14,45
CLG370FAF135	16,06	21,68
CLG370NC090C	23,14	20,82
CLG370NC090T	17,07	15,36
CLG370NC135C	23,13	31,21
CLG370NC135T	17,07	23,03
CLG370NCA090	17,41	15,67
CLG370NCA135	17,43	23,52
CLG370NCF090	16,06	14,45
CLG370NCF135	16,06	21,68
CLG370NS090C	23,14	20,82
CLG370NS090T	17,07	15,36
CLG370NS135C	23,13	31,21
CLG370NS135T	17,07	23,03
CLG370NSA090	17,41	15,67
CLG370NSA135	17,43	23,52
CLG370NSF090	16,06	14,45
CLG370NSF135	16,06	21,68
CLG370OL090C	32,16	28,93
CLG370OL090T	26,10	23,48
CLG370OL135C	32,16	43,40
CLG370OL135T	26,09	35,21
CLG370RO090C	23,14	20,82
CLG370RO090T	17,07	15,36

CLG370RO135C	23,13	31,21
CLG370RO135T	17,07	23,03
CLG370ROA090	17,41	15,67
CLG370ROA135	17,43	23,52
CLG370ROF090	16,06	14,45
CLG370ROF135	16,06	21,68
CLG370RS090C	23,14	20,82
CLG370RS090T	17,07	15,36
CLG370RS135C	23,13	31,21
CLG370RS135T	17,07	23,03
CLG370RSA090	17,41	15,67
CLG370RSA135	17,43	23,52
CLG370RSF090	16,06	14,45
CLG370RSF135	16,06	21,68
CLG370WE090C	23,14	20,82
CLG370WE090T	17,07	15,36
CLG370WE135C	23,13	31,21
CLG370WE135T	17,07	23,03
CLG370WEA090	17,41	15,67
CLG370WEA135	17,43	23,52
CLG370WEF090	16,06	14,45
CLG370WEF135	16,06	21,68

Variotec DK

Código	€/m	€/pz
DK37ABA090	9,20	8,28
DK37ABA135	9,19	12,41
DK37AOA090	9,20	8,28
DK37AOA135	9,19	12,41
DK37ASA090	9,20	8,28
DK37ASA135	9,19	12,41
DK37ILA090	11,58	10,41
DK37ILA135	11,57	15,61
DK37OLA090	15,32	13,79
DK37OLA135	15,32	20,68
DK47ILA090	16,73	15,05
DK47ILA135	16,73	22,58
DK47OLA090	22,35	20,11
DK47OLA135	22,36	30,17

Variotec DR

Código	€/m	€/pz
DR36OLA090	29,77	26,79
DR36OLA135	29,78	40,20

Variotec DS

Código	€/m	€/pz
DS27ILA090	15,25	13,72
DS27ILA135	15,25	20,57
DS27OLA090	18,27	16,45
DS27OLA135	18,27	24,66

Stairtec FSF

Código	€/m	€/pz
FSF80A23090	15,52	13,97
FSF80A23135	15,52	20,95
FSF80A32090	15,52	13,97
FSF80A32135	15,52	20,95
FSF80A51090	15,52	13,97
FSF80A51135	15,52	20,95
FSF100A23090	16,67	15,00
FSF100A23135	16,66	22,49
FSF100A32090	16,67	15,00
FSF100A32135	16,66	22,49
FSF100A51090	16,67	15,00
FSF100A51135	16,66	22,49
FSF125A23090	17,48	15,72
FSF125A23135	17,47	23,58
FSF125A32090	17,48	15,72
FSF125A32135	17,47	23,58
FSF125A51090	17,48	15,72
FSF125A51135	17,47	23,58

Carpetec MA

Código	€/m	€/pz
MA24ABA090	9,30	8,36
MA24ABA135	9,31	12,55
MA24AOA090	9,30	8,36
MA24AOA135	9,31	12,55
MA24ASA090	9,30	8,36
MA24ASA135	9,31	12,55

Carpetec MP

Código	€/m	€/pz
MP28ABA090	11,47	10,32
MP28ABA135	11,46	15,46
MP28ABF090	10,05	9,05
MP28ABF135	10,06	13,57
MP28AOA090	11,47	10,32
MP28AOA135	11,46	15,46
MP28AOF090	10,05	9,05
MP28AOF135	10,06	13,57
MP28ASA090	11,47	10,32
MP28ASA135	11,46	15,46
MP28ASF090	10,05	9,05
MP28ASF135	10,06	13,57

Carpetec MS

Código	€/m	€/pz
MS26ABA090	8,64	7,76
MS26ABA135	8,63	11,64
MS26ABF090	7,25	6,53
MS26ABF135	7,26	9,79
MS26AOA090	8,64	7,76
MS26AOA135	8,63	11,64
MS26AOF090	7,25	6,53
MS26AOF135	7,26	9,79
MS26ASA090	8,64	7,76
MS26ASA135	8,63	11,64
MS26ASF090	7,25	6,53
MS26ASF135	7,26	9,79
MS26OLN090	20,21	18,18
MS26OLN135	20,20	27,26

Leveltec RP

Código	€/m	€/pz
RP50ABA090	8,86	7,96
RP50ABA135	8,85	11,93
RP50ABF090	7,44	6,69
RP50ABF135	7,44	10,03
RP50AOA090	8,86	7,96
RP50AOA135	8,85	11,93

RP50AOF090	7,44	6,69
RP50AOF135	7,44	10,03
RP50ASA090	8,86	7,96
RP50ASA135	8,85	11,93
RP50ASF090	7,44	6,69
RP50ASF135	7,44	10,03
RP50OLA090	20,29	18,25
RP50OLA135	20,29	27,38
RP50OLF090	18,57	16,71
RP50OLF135	18,58	25,07
RP80ABA090	12,31	11,07
RP80ABA135	12,30	16,59
RP80ABF090	10,90	9,81
RP80ABF135	10,90	14,70
RP80AOA090	12,31	11,07
RP80AOA135	12,30	16,59
RP80AOF090	10,90	9,81
RP80AOF135	10,90	14,70
RP80ASA090	12,31	11,07
RP80ASA135	12,30	16,59
RP80ASF090	10,90	9,81
RP80ASF135	10,90	14,70
RP80OLA090	28,63	25,76
RP80OLA135	28,63	38,63
RP80OLF090	26,86	24,18
RP80OLF135	26,86	36,25
RP100OLA090	23,44	21,09
RP100OLA135	23,43	31,62
RP100OLF090	21,70	19,52
RP100OLF135	21,71	29,30
RP125OLA090	31,84	28,65
RP125OLA135	31,84	42,98
RP125OLF090	30,10	27,08
RP125OLF135	30,10	40,63

Leveltec RPR

Código	€/m	€/pz
RPR39OLA090	26,43	23,79
RPR39OLA135	26,44	35,68
RPR39OLN090	24,42	21,97
RPR39OLN135	24,43	32,97

Stairtec SL

Código	€/m	€/pz
SL10ABA090	8,32	7,48
SL10ABA135	8,32	11,22
SL10ABF090	6,92	6,23
SL10ABF135	6,92	9,34
SL10AOA090	8,32	7,48
SL10AOA135	8,32	11,22
SL10AOF090	6,92	6,23
SL10AOF135	6,92	9,34
SL10ASA090	8,32	7,48
SL10ASA135	8,32	11,22
SL10ASF090	6,92	6,23
SL10ASF135	6,92	9,34
SL20ABA090	9,00	8,10
SL20ABA135	9,00	12,14
SL20ABF090	7,62	6,85
SL20ABF135	7,61	10,26
SL20AOA090	9,00	8,10
SL20AOA135	9,00	12,14
SL20AOF090	7,62	6,85
SL20AOF135	7,61	10,26
SL20ASA090	9,00	8,10
SL20ASA135	9,00	12,14
SL20ASF090	7,62	6,85
SL20ASF135	7,61	10,26

Covertec SP

Código	€/m	€/pz
SP9AS090	4,70	4,23
SP14AC090	10,76	9,68
SP14AC135	10,76	14,52
SP14AS090	5,40	4,86
SP14AS135	5,40	7,28
SP14CI090	10,76	9,68
SP14CI135	10,76	14,52
SP14FA090	10,76	9,68
SP14FA135	10,76	14,52
SP14IL090	13,54	12,18
SP14IL135	13,54	18,26
SP14NC090	10,76	9,68
SP14NC135	10,76	14,52
SP14NS090	10,76	9,68
SP14NS135	10,76	14,52
SP14OL090	10,12	9,10
SP14OL135	10,12	13,64
SP14RO090	10,76	9,68
SP14RO135	10,76	14,52
SP14RS090	10,76	9,68
SP14RS135	10,76	14,52
SP14WE090	10,76	9,68
SP14WE135	10,76	14,52
SP20AC090	13,84	12,46
SP20AC135	13,84	18,68
SP20AS090	8,64	7,76
SP20AS135	8,63	11,64
SP20CI090	13,84	12,46
SP20CI135	13,84	18,68
SP20FA090	13,84	12,46
SP20FA135	13,84	18,68
SP20IL090	17,25	15,51
SP20IL135	17,24	23,26
SP20NC090	13,84	12,46
SP20NC135	13,84	18,68
SP20NS090	13,84	12,46
SP20NS135	13,84	18,68
SP20OL090	14,22	12,79
SP20OL135	14,21	19,18
SP20RO090	13,84	12,46
SP20RO135	13,84	18,68
SP20RS090	13,84	12,46
SP20RS135	13,84	18,68
SP20WE090	13,84	12,46
SP20WE135	13,84	18,68
SP26OL090	16,83	15,14
SP26OL135	16,80	22,68

Striptec ST

Código	€/m	€/pz
ST18ILA090	9,33	8,39
ST18ILA135	9,34	12,60
ST18ILN090	7,39	6,64
ST18ILN135	7,39	9,96
ST18OLA090	11,79	10,60
ST18OLA135	11,79	15,90
ST18OLN090	9,54	8,58
ST18OLN135	9,54	12,87
ST30ABA090	7,45	6,70
ST30ABA135	7,45	10,05
ST30ABF090	6,15	5,53
ST30ABF135	6,15	8,29
ST30ACA090	13,43	12,09
ST30ACA135	13,44	18,14
ST30ACF090	12,11	10,89
ST30ACF135	12,11	16,34
ST30AOA090	7,45	6,70
ST30AOA135	7,45	10,05
ST30AOF090	6,15	5,53
ST30AOF135	6,15	8,29

ST30ASA090	7,45	6,70
ST30ASA135	7,45	10,05
ST30ASF090	6,15	5,53
ST30ASF135	6,15	8,29
ST30CIA090	13,43	12,09
ST30CIA135	13,44	18,14
ST30CIF090	12,11	10,89
ST30CIF135	12,11	16,34
ST30FAA090	13,43	12,09
ST30FAA135	13,44	18,14
ST30FAF090	12,11	10,89
ST30FAF135	12,11	16,34
ST30ILA090	9,48	8,52
ST30ILA135	9,47	12,77
ST30ILF090	7,90	7,10
ST30ILF135	7,90	10,65
ST30NCA090	13,43	12,09
ST30NCA135	13,44	18,14
ST30NCF090	12,11	10,89
ST30NCF135	12,11	16,34
ST30NSA090	13,43	12,09
ST30NSA135	13,44	18,14
ST30NSF090	12,11	10,89
ST30NSF135	12,11	16,34
ST30OLA090	11,71	10,54
ST30OLA135	11,71	15,80
ST30OLF090	10,04	9,03
ST30OLF135	10,03	13,54
ST30ROA090	13,43	12,09
ST30ROA135	13,44	18,14
ST30ROF090	12,11	10,89
ST30ROF135	12,11	16,34
ST30RSA090	13,43	12,09
ST30RSA135	13,44	18,14
ST30RSF090	12,11	10,89
ST30RSF135	12,11	16,34
ST30WEA090	13,43	12,09
ST30WEA135	13,44	18,14
ST30WEF090	12,11	10,89
ST30WEF135	12,11	16,34
ST35ABA090	8,68	7,81
ST35ABA135	8,68	11,71
ST35ABF090	7,35	6,62
ST35ABF135	7,35	9,92
ST35AOA090	8,68	7,81
ST35AOA135	8,68	11,71
ST35AOF090	7,35	6,62
ST35AOF135	7,35	9,92
ST35ASA090	8,68	7,81
ST35ASA135	8,68	11,71
ST35ASF090	7,35	6,62
ST35ASF135	7,35	9,92
ST35ILA090	11,05	9,94
ST35ILA135	11,05	14,90
ST35ILF090	9,42	8,48
ST35ILF135	9,41	12,70
ST35OLA090	14,23	12,80
ST35OLA135	14,24	19,22
ST35OLF090	12,38	11,15
ST35OLF135	12,39	16,72
ST40ABA090	9,95	8,95
ST40ABA135	9,95	13,42
ST40ABF090	8,64	7,76
ST40ABF135	8,64	11,65
ST40AOA090	9,95	8,95
ST40AOA135	9,95	13,42
ST40AOF090	8,64	7,76
ST40AOF135	8,64	11,65
ST40ASA090	9,95	8,95
ST40ASA135	9,95	13,42
ST40ASF090	8,64	7,76
ST40ASF135	8,64	11,65

Striptec ST38		
Código	€/m	€/pz
ST38ABA090	10,90	9,81
ST38ABA135	10,90	14,70
ST38ABF090	9,58	8,61
ST38ABF135	9,58	12,93
ST38AOA090	10,90	9,81
ST38AOA135	10,90	14,70
ST38AOF090	9,58	8,61
ST38AOF135	9,58	12,93
ST38ASA090	10,90	9,81
ST38ASA135	10,90	14,70
ST38ASF090	9,58	8,61
ST38ASF135	9,61	12,96

Striptec STB		
Código	€/m	€/pz
STB25ABA090	7,48	6,72
STB25ABA135	7,48	10,08
STB25ABF090	6,12	5,50
STB25ABF135	6,11	8,24
STB25AOA090	7,48	6,72
STB25AOA135	7,48	10,08
STB25AOF090	6,12	5,50
STB25AOF135	6,11	8,24
STB25ASA090	7,48	6,72
STB25ASA135	7,48	10,08
STB25ASF090	6,12	5,50
STB25ASF135	6,11	8,24
STB300LA090	18,30	16,46
STB300LA135	18,30	24,69
STB300LF090	16,58	14,93
STB300LF135	16,59	22,39
STB35ABA090	8,81	7,93
STB35ABA135	8,81	11,89
STB35ABF090	7,45	6,70
STB35ABF135	7,46	10,06
STB35AOA090	8,81	7,93
STB35AOA135	8,81	11,89
STB35AOF090	7,45	6,70
STB35AOF135	7,46	10,06
STB35ASA090	8,81	7,93
STB35ASA135	8,81	11,89
STB35ASF090	7,45	6,70
STB35ASF135	7,46	10,06
STB35OLA090	24,65	22,18
STB35OLA135	24,64	33,25
STB35OLF090	22,81	20,52
STB35OLF135	22,80	30,77
STB400LA090	27,13	24,41
STB400LA135	27,12	36,60
STB400LF090	25,28	22,75
STB400LF135	25,28	34,12

Trimtec TR		
Código	€/m	€/pz
TR45AN090	3,99	3,60
TR45AN135	4,01	5,40
TR45AS090	5,21	4,69
TR45AS135	5,22	7,04
TR45ON090	10,74	9,65
TR45ON135	10,74	14,48
TR60AN090	4,12	3,70
TR60AN135	4,12	5,55
TR60AS090	5,44	4,90
TR60AS135	5,45	7,35
TR60ILO90	11,63	10,46
TR60IL135	11,63	15,69
TR60ON090	11,01	9,91
TR60ON135	11,02	14,87
TR80AN090	4,19	3,77

TR80AN135	4,19	5,65
TR80AS090	5,57	5,01
TR80AS135	5,58	7,52
TR80ILO90	11,97	10,78
TR80IL135	11,97	16,16
TR80ON090	11,62	10,45
TR80ON135	11,63	15,69
TR100AN090	4,34	3,90
TR100AN135	4,34	5,85
TR100AS090	5,81	5,22
TR100AS135	5,81	7,84
TR100ILO90	12,53	11,27
TR100IL135	12,52	16,90
TR100ON090	12,10	10,88
TR100ON135	12,09	16,31
TR110AN090	4,52	4,07
TR110AN135	4,53	6,11
TR110AS090	6,12	5,50
TR110AS135	6,11	8,24
TR110ILO90	12,76	11,48
TR110IL135	12,76	17,22
TR125AN090	4,71	4,24
TR125AN135	4,71	6,35
TR125AS090	6,41	5,77
TR125AS135	6,42	8,66
TR125ILO90	13,00	11,70
TR125IL135	13,00	17,55
TR125ON090	12,86	11,57
TR125ON135	12,87	17,36
TR150AN090	5,10	4,58
TR150AN135	5,09	6,86
TR150AS090	6,92	6,23
TR150AS135	6,92	9,34
TR150ILO90	13,75	12,37
TR150IL135	13,75	18,56
TR150ON090	13,96	12,56
TR150ON135	13,96	18,84

Zerotec ZR		
Código	€/m	€/pz
ZR80AN090	5,71	5,13
ZR80AN135	5,70	7,68
ZR80AS090	7,72	6,95
ZR80AS135	7,72	10,42
ZR80ILO90	15,89	14,30
ZR80IL135	15,89	21,45
ZR80ON090	16,90	15,21
ZR80ON135	16,90	22,81
ZR100AN090	6,41	5,77
ZR100AN135	6,42	8,66
ZR100AS090	8,71	7,84
ZR100AS135	8,72	11,76
ZR100ILO90	17,16	15,44
ZR100IL135	17,17	23,17
ZR100ON090	19,35	17,40
ZR100ON135	19,34	26,10
ZR125AN090	7,24	6,51
ZR125AN135	7,25	9,78
ZR125AS090	9,86	8,88
ZR125AS135	9,87	13,32
ZR125ON090	24,03	21,62
ZR125ON135	24,03	32,43
ZR150ON090	29,35	26,41
ZR150ON135	29,36	39,63

CÓDIGO + T = Aplicação com buchas incluídas (CLX45 em nylon PA6)

CÓDIGO + C = Aplicações com parafusos incluídos (x6 parafusos + buchas)

Kits compostos por base, clip e tampa.

Curveline

Squarejolly SJ

Código	€/m	€/pz
SJ60ILD270	16,31	44,04
SJ80ASD270	8,30	22,41
SJ80ILD270	17,01	45,93
SJ90ASD270	8,55	23,09
SJ90ILD270	17,50	47,25
SJ100ASD270	8,84	23,87
SJ100ILD270	18,14	48,98
SJ110ASD270	9,39	25,35
SJ110ILD270	18,48	49,90
SJ125ASD270	9,71	26,22
SJ125ILD270	19,09	51,54
SJ150ILD270	21,35	57,65

Trimtec SR

Código	€/m	€/pz
SR8/15ASD270	11,33	30,59
SR8/15ILD270	22,85	61,70
SR8/15OND270	22,32	60,26
SR10/12ASD270	11,33	30,59
SR10/12ILD270	22,85	61,70
SR10/12OND270	22,32	60,26

Trimtec TR

Código	€/m	€/pz
TR30AND270	5,14	13,88
TR30ASD270	6,30	17,01
TR30OND270	13,21	35,67
TR45AND270	5,21	14,07
TR45ASD270	6,42	17,33
TR45OND270	13,37	36,10
TR60AND270	5,32	14,36
TR60ASD270	6,66	17,98
TR60ILD270	14,58	39,37
TR60OND270	13,67	36,91
TR80AND270	5,40	14,58
TR80ASD270	6,77	18,28
TR80ILD270	14,93	40,31
TR80OND270	14,26	38,50
TR100AND270	5,54	14,96
TR100ASD270	7,02	18,95
TR100ILD270	15,48	41,80
TR100OND270	14,73	39,77
TR110AND270	5,74	15,50
TR110ASD270	7,30	19,71
TR110ILD270	15,72	41,44
TR125AND270	5,92	15,98
TR125ASD270	7,62	20,57
TR125ILD270	15,95	43,07
TR125OND270	15,50	41,85
TR150AND270	6,29	16,98
TR150ASD270	8,13	21,95
TR150ILD270	16,70	45,09
TR150OND270	16,59	44,79
TR175AND270	6,72	18,15
TR175ASD270	8,78	23,71
TR175ILD270	17,40	46,98
TR175OND270	18,15	49,01
TR200AND270	7,04	19,01
TR200ASD270	9,29	25,08
TR200ILD270	17,85	48,20
TR200OND270	19,03	51,38
TR20AND270	5,10	13,77

TR20ASD270	6,21	16,77
TR20OND270	13,13	35,45
TR225AND270	7,34	19,82
TR225ASD270	9,98	26,95
TR225ILD270	18,63	50,30
TR225OND270	19,83	53,54
TR250ILD270	19,66	53,08
TR250OND270	20,91	56,46
TR275ILD270	20,60	55,62
TR275OND270	21,79	58,83
TR300ILD270	20,82	56,19
TR300OND270	22,52	60,80

Zerotec ZR

Código	€/m	€/pz
ZR80AND270	6,89	18,60
ZR80ASD270	8,92	24,08
ZR80OND270	19,53	52,73
ZR100AND270	7,62	20,57
ZR100ASD270	9,92	26,78
ZR100OND270	21,97	59,32
ZR125AND270	8,46	22,84
ZR125ASD270	11,07	29,89



Família	Raio interno mínimo	Raio externo mínimo
Squarejolly SJ	200 cm	200 cm
Trimtec SR	50 cm	50 cm
Trimtec TR	30 cm	30 cm
Zerotec ZR-A*	200 cm	200 cm
Zerotec ZR-ON	200 cm	200 cm
Rodapé BA	50 cm	50 cm
Covertec SP	50 cm	50 cm
Rodapé BI	50 cm	50 cm



Marketing

Materiais de exposição criados especificamente para mostrar os pontos fortes dos produtos da gama, concebidos para utilização em todos os tipos de pontos de venda e showrooms.

Expositores e stands para showrooms e lojas.

Materiais impressos e informativos abrangentes e atualizados para os técnicos da área.

Amstras de produtos para ter sempre consigo o produto certo.

Expositor profissional

Expositor profissional			
Cod.	H1 mm	Descrição	€/pc
DISPSTD_GEN	124x47 x 270	APRESENTAÇÃO PROFISSIONAL GERAL	377,95
DISPSTD-KITDIV	33	KIT DE 10 BARRAS PARA EXPOSITOR	5,94



Expositor profissional



expositor de mesa

Expositor de mesa			
Cod.	H1 mm	Descrição	€/pc
ESP-LEV/ITENFRDEES	32 x 10 x 42	EXPOSITOR LEVELTEC	11,72
PROFILE_CASE	33,5 x 24 x 12,5	PERFIS DE EXIBIÇÃO DE CASOS	76,83
PROFILE-DISPTABLE	35 x 29,5 x 12	PERFIS DE EXIBIÇÃO DE TABELA	29,33
STL-DISPTABLE/EU	39 x 32,4 x 31,6	EXPOSITOR DE MESA STL EU	103,70



PROFILE_CASE



PROFILE-DISPTABLE



STL-DISPTABLE/EU

brochura ilustrativa

brochura ilustrativa			
Cod.	H1 mm	Descrição	€/pc
BRO-FLO/EN	21 x 29,7	BROCHURA FLOORTEC EN	0,77
BRO-FLO/ESPLPTEN	21 x 29,7	BROCHURA FLOORTEC	0,77
BRO-RESILIENT/US	21 x 29,7	BROCHURE RESILIENT - LVT US-EN	0,77
BRO-RES/ITENFRDEES	21 x 29,7	BROCHURE RESILIENT - LVT IT-EN-FR-DE-ES	0,77
PIEGLEV/ITENFRDEES	10,5 x 14,7	PIEGHEVOLE LEVELTEC	0,59

Livros ilustrativos			
Cod.	H1 mm	Descrição	€/pc
BOOKSTL/EU	21 x 21	LIVRO SHOWERTEC LINEAR / EU	4,99



brochura ilustrativa

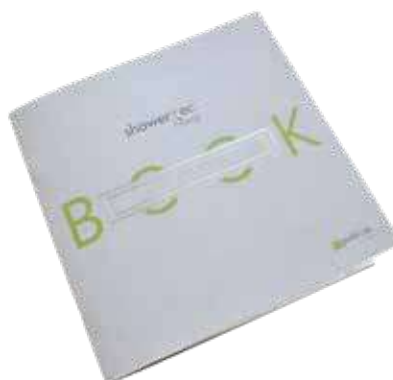

BOOKSTL/EU

expositor

expositor			
Cod.	H1 mm	Descrição	€/pc
STL-DISP/EU	50 x 50 x 185	STL KIT TOTEM EU	340,74
STL-DISP/FR	50 x 50 x 185	STL KIT TOTEM FR	340,74
BASE_DISPROT		BASE DE EXPOSIÇÃO GIRATÓRIA	16,00
BA_DISPROT		PANN BATTISCOPIA BA/BAS PARA EXPOSITOR GIRATÓRIO	20,00
BOR_DISPROT		PANN BORDER PARA DISPLAY GIRATÓRIO	24,00
PLANO_DISPROT		PANN BATTISCOPIA PLANO PARA DISPLAY GIRATÓRIO	18,00
PROF1_DISPROT		PANN PERFIS COMBO 1 PARA EXPOSITOR GIRATÓRIO	26,00



STL-DISP/EU

embalagem de amostras

Caixa de amostras			
Cod.	H1 mm	Descrição	€/pc
SEC/LEV	9,5 x 13	CAIXA AMOSTRAS LEVELTEC	6,11

Amostras >> amostras de cor			
Cod.	H1 mm	Descrição	€/pc
CHAIN_ALU_FIN	X	CHAVEIRO AMOSTRAS ALUMÍNIO	12,46
CHAIN_BA24	X	CHAVEIRO PANORÂMICO RODAPÉ BA	8,40
CHAIN_BAS24	X	CHAVEIRO PANORÂMICO RODAPÉ BAS	5,30
CHAIN_BORDER_BALC	X	CHAVEIRO PANORÂMICO VERTEAGUAS E BALCONEROS	12,65
CHAIN_DESERTLINE	X	CHAVEIRO DESERT LINE	9,07
CHAIN_MATCHLINE	X	CADEIA PANORÂMICA MATCH LINE	15,55
CHAIN_INOX_FIN	X	CHAVEIRO AMOSTRAS INOX	14,24
CHAIN_JOINTS	X	CHAVEIRO AMOSTRAS JUNTAS	7,11
CHAIN_KJ_COL_A23	x	CHAVEIRO AMOSTRAS DE CORES ALUMÍNIO	9,97
CHAIN_MIXFIN	X	CHAVEIRO AMOSTRAS MIX	14,24
CHAIN_MODERNLINE	X	CHAVEIRO AMOSTRAS MOPDERN LINE	9,07
CHAIN_OT TONE	X	CHAVEIRO AMOSTRAS LATÃO	14,24
CHAIN_RESILIENT	X	CHAVEIRO PERFIS RESILIENTES - LVT	14,24
CHAIN_SANI	X	CHAVEIRO PERFIS DE HIGIENE	5,40
CHAIN_STAIRS	X	CHAVEIRO AMOSTRAS DEGRAUS	6,53
CHAIN_STL	X	CHAVEIRO AMOSTRAS STL	12,33
CHAIN_FLOOR25	X	CHAVEIRO AMOSTRAS PAVIMENTOS	6,40
MULTICLIP-AMOSTRAS	x	AMOSTRAS MULTICLIP EM ALUMÍNIO ANODIZADO	6,76
MULTICLIP-FIN12	x	AMOSTRAS DE CORES MULTICLIP	13,48
RJ-COLORI-P12	x	CHAVEIRO AMOSTRAS DE CORES PVC	5,66



CHAIN_MIXFIN



CHAIN_OT TONE

Mididox

Mididox			
Cod.	H1 mm	Descrição	€/pc
MIDIFLO18ITENFRDE	14,5 x 29,7	MIDI DOX FLOORTEC	7,11
MIDIJOIN19ITENFRDE	14,5 x 29,7	MIDI DOX JUNTAS	7,11
MIDILVT18ITENFRDE	14,5 x 29,7	MIDI DOX LVT	7,11
MIDIRJF19ITENFRDE	14,5 x 29,7	MIDI DOX RJF	7,11
MIDISTLEN	14,5 x 29,7	MIDI DOX LINEAR DRAIN	25,67



MIDIDOX

Tabela de preços

Tabela de preços >> Tabela de preços Profilitec			
Cod.	H1 mm	Descrição	€/pc
LIST26/DE	21 x 29,7	LISTA DE PREÇOS 2026 ALEMÃ	6,78
LIST26/EN	21 x 29,7	LISTA DE PREÇOS 2026 INGLÊS	6,78
LIST26/ES	21 x 29,7	LISTA DE PREÇOS 2026 ESPANHOL	6,78
LIST26/FR	21 x 29,7	LISTA DE PREÇOS 2026 FRANCÊS	6,78
LIST26/IT	21 x 29,7	LISTA DE PREÇOS 2026 ITÁLIA	6,78
LIST26/PT	21 x 29,7	LISTA DE PREÇOS 2026 PORTUGUÊS	6,78
LIST26/PL	21 x 29,7	LISTA DE PREÇOS 2026 POLONESA	6,78



LIST26

manuais técnicos

manuais técnicos			
Cod.	H1 mm	Descrição	€/pc
MAN_BALC_DE0624	21 x 29,7	MANUAL BALCOTEC DE	1,70
MAN_BALC_EN0624	21 x 29,7	MANUAL BALCOTEC EN	1,70
MAN_BALC_ES0624	21 x 29,7	MANUAL BALCOTEC ES	1,70
MAN_BALC_FR0624	21 x 29,7	MANUAL BALCOTEC FR	1,70
MAN_BALC_IT0624	21 x 29,7	MANUAL BALCOTEC IT	1,70
MAN_BALC_PL0624	21 x 29,7	MANUAL BALCOTEC PL	1,70
MAN_BALC_PT0624	21 x 29,7	MANUAL BALCOTEC PT	1,70

Código do artigo/secção de perfil

Material / Acabamento

Medida principal

Comprimento do perfil

TR

100

ON

270

Alumínio lacado



A11
Branco puro
(Ref. RAL
9010)

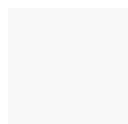

AM11
Branco Mate



A12
Branco sujo
(Ref. RAL
9001)



A42
Marfim (Ref.
RAL 1013)



A41
Creme (Ref.
RAL 1015)



A21
Cinza claro
(Ref. RAL
9018)



A22
Cinza pastel
(Ref. RAL
7038)



A23
Cinza cimento
(Ref. RAL
7030)



A31
Bege bahama



A32
Bege escuro
(Ref. RAL
1019)

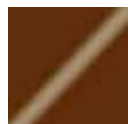

A62
Terracota



A63
Castaño
escuro



A50
Micaceo
(estampado)



A51
Preto (Ref.
RAL 9005)

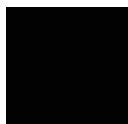

A54
Preto Mate

Modern Line

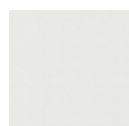

A13
Branco antigo
(estampado)



A24
Cinza pastel
(estampado)



A25
Cinza cimento
(estampado)



A34
Kaki
(estampado)



A33
Tortora
(estampado)



A60
Corten
(estampado)

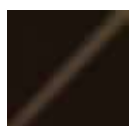

A64
Testa di moro
(estampado)



A50
Micaceo
(estampado)



A65
Preto fosco
(estampado)

Desert Line

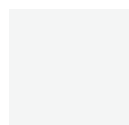

A14
Branco Ártico
(em relevo)



A07
Patagónia
(texturizado)



A01
Namibe
Relevo



A03
Saara Relevo



A04
Kalahari
Relevo



A02
Yuma Relevo



A05
Gobi Relevo



A06
Atacama
Relevo

Match Line

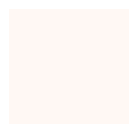

A69
Reflexo
Branco
(texturizado)



A73
Cinza
Encontro
(texturizado)



A66
Cinza
Equilíbrio
(texturizado)



A67
Cinza
sombreado
(texturizado)



A70
Castaño
Melodia
(texturizado)



A75
Beige
Contínuo
(texturizado)



A71
Beige Sintonia
(texturizado)



A74
Beige Fusão
(texturizado)



A68
Beige Ligação
(texturizado)



A72
Nozes União
(texturizado)



A76
Avelã Natural
(texturizado)



A77
Vermelho
Harmonia
(texturizado)

Alumínio anodizado

AR Cobre	ARB Cobre brilhante	ARSB Cobre brilhante escovado	ACXB Champanhe areado brilhante	AB Bronze	AMSB Escovado bronze antigo	AN Natural	AS Prata	ASS Prata Escovado
ASSB Prata escovado brilhante	ASB Brilhante cromado	ASXB Prata areado brilhante	ASGB Prata brilhante molato	AT Titânio	ATB Brilhante titânio	ATSB Brilhante escovado titânio	AGR Grafite	AGRS Escovado grafite
ADSB Brilhante escovado preto	AO Dourado	AOB Brilhante ouro	AOSB brilhante escovado ouro	AORB Brilhante ouro rosa	AGC Glitter carbono	AGO Glitter ouro	AGS Glitter cinza	AGSB Glitter soft bronze
AGSM Glitter soft antracite	AGSS Glitter soft cinza							

Aço inox

IL Inox polido	IN Inox natural	IS Inox escovado	IX Inox areado	IC Inox cromado

Latão

OC Latão Cromado	OL Latão Polido	ON Latão Natural

Plástico

P10 Transparente	P11 Branco puro (Ref. RAL 9010)	P12 Branco sujo (Ref. RAL 9001)	P41 Creme (Ref. RAL 1015)	P42 Marfim (Ref. RAL 1013)	P82 Branco mármore	P21 Cinza claro (Ref. RAL 9018)	P22 Cinza pastel (Ref. RAL 7038)	P23 Cinza cimento (Ref. RAL 7030)
P95 Cinza mármore	P83 Travertino claro	P84 Travertino bege	P86 Rosa bege	P89 Bege tortora	P87 Amarelo bege	P88 Caramelo bege	P31 Bege bahama	P32 Bege escuro (Ref. RAL 1019)



P43
Pêssego



P91
Rosa pêssego



P44
Rosa pastel



P90
Rosa antigo



P85
Navona



P92
Verde claro



P46
Verde pastel



P93
Verde brasil



P45
Azul pastel



P94
Azul escuro



P61
Vermelho
klinker

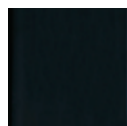

P51
Preto (Ref.
RAL 9005)



P79
Nogueira

Nogueira/ textura



AC
Plátano



CI
Cerejeira



FA
Faia



NC
Nogueira claro



NS
Nogueira
escuro



RD
Carvalho
branqueado



RG
Carvalho
cinza



RO
Carvalho



ATRO
Alumínio
textura
carvalho



RS
Branqueado



ATRS
Alumínio
textura
branqueado



RW
Carvalho
wengé



WE
Wengé



ATWE
Alumínio
textura wengé



ATTK
Alumínio
textura teak

Termos e condições de venda:

1. VALIDADE DAS CONDIÇÕES GERAIS

As presentes condições gerais de venda, doravante "Condições Gerais de Venda", regem todas as relações contratuais de venda de produtos (doravante "Produto/s" ou "Bens") celebradas pela empresa Profilitec Ibérica, S.L.U. (doravante "Profilitec") com seus clientes (doravante "Comprador" ou "Cliente/s" e, em conjunto com a Profilitec, "Partes"). As Condições Gerais de Venda aplicam-se aos contratos individuais de venda celebrados pela Profilitec com os seus Clientes (doravante, "Contrato(s)") ainda que não estejam expressamente mencionados e/ou assinados para aceitação nos Contratos individuais. Quaisquer disposições especiais contidas nos Contratos individuais, que revoguem as disposições das Condições Gerais de Venda, prevalecerão sobre estas últimas. As presentes Condições Gerais vigorarão até serem substituídas por novas condições gerais, entendendo-se que as novas condições gerais de venda aplicar-se-ão apenas aos Contratos celebrados após a sua entrada em vigor. As Condições Gerais de Venda constituem as únicas condições gerais aplicáveis a cada Contrato, prevalecendo assim sobre as condições gerais nos casos elaborados e aplicados por Clientes e terceiros - que a Profilitec declara doravante não aceitar - e não podem ser renunciadas salvo em vigor de o Contrato ou um acordo específico por escrito entre o Vendedor e o Cliente.

2. PEDIDO

As Mercadorias sujeitas a cada venda entre o Comprador e a Profilitec são descritas no formulário de pedido (referido como "Confirmação de Pedido de Venda" ou com redação equivalente: doravante "Pedido") preparado pela Profilitec para cada solicitação de fornecimento recebida pelo Comprador, indicando o tipo de Produtos encomendados e, para cada Produto, a quantidade solicitada. A Encomenda deverá ser assinada e transmitida pelo Comprador, diretamente ou através dos seus representantes, à Profilitec.

3. CONTRATO

O Contrato considera-se concluído entre a Profilitec e o Cliente quando a Profilitec recebe a Encomenda assinada pelo Cliente ou, na falta desta e de comunicações escritas contestando a Encomenda por parte do Cliente, decorrido 1 dia útil a partir da data de transmissão da Encomenda da Profilitec ao Cliente. Após a celebração do Contrato, o Cliente não poderá rejeitar os Produtos (salvo disposição em contrário nos artigos 8 e 11) e/ou rescindir o Contrato.

4. PREÇOS

Os preços dos Produtos, expressos em euros, são os indicados na tabela de preços da Profilitec em vigor à data de envio da Encomenda, sem prejuízo dos diferentes preços negociados entre as Partes e resultantes do Contrato. Em qualquer caso, a Profilitec reserva-se o direito de atualizar a tabela de preços a partir de agora, sem aviso prévio, entendendo-se que, salvo acordo em contrário entre as Partes, qualquer atualização da tabela de preços existente aplicar-se-á às Encomendas enviadas à Profilitec a partir do data de entrada em vigor da nova tabela de preços. Os preços dos Produtos referidos na lista de preços da Profilitec são líquidos de (i) impostos, taxas, direitos ou outros encargos que possam afetar os Produtos e (ii) os custos de transporte e instalação dos Produtos, que serão quantificado na altura pela Profilitec e cobrado ao Cliente. Portes grátis em Portugal continental para encomendas de perfis superiores a 350,00€. Para encomendas de materiais volumosos (produtos marcados com o símbolo ) ou volumes mistos (perfis + volumosos), portes de envio gratuitos para Portugal continental para encomendas superiores a 1.500 €. O custo de envio para encomendas de perfis inferiores a 350 € será de 45,00 € para qualquer local em Portugal (excluindo reenvios ou locais de difícil acesso). Para artigos volumosos ou mistos, inferiores a 1.500,00 €, o custo de envio será sempre calculado separadamente. Para envios urgentes (expressos) solicitados pelo cliente ou para envios efetuados diretamente desde a nossa sede em Itália, os custos de envio serão sempre cobrados na fatura, salvo acordo em contrário entre ambas as partes. Tenha em atenção que, se aplicável, a Profilitec suportará os custos de entrega e transporte, única e exclusivamente para um único destino de entrega.

5. CONDIÇÕES DE ENTREGA E TRANSPORTE

Os termos de entrega das Mercadorias serão acordados periodicamente no Contrato. Na falta de disposições do Contrato a este respeito, o prazo de entrega será de 30 (trinta) dias a contar da data de estipulação do Contrato. Os prazos de entrega deverão ser sempre considerados indicativos, não essenciais para o Cliente e não vinculativos para a Profilitec. A menos que as Partes acordem no Contrato que a entrega dos Produtos seja realizada ex-works no armazém ou em outra fábrica da Profilitec, esta última será responsável pelo transporte e entrega dos Produtos, sem prejuízo do encargo a pagar neste caso do Cliente dos custos relacionados, conforme indicado no artigo 6 das Condições Gerais de Venda. A Profilitec tem o direito de antecipar ou adiar razoavelmente a entrega de toda ou parte da Mercadoria, sem que isso dê ao Comprador o direito de solicitar a rescisão total ou parcial do Contrato, ou o pagamento de uma indemnização, e sem que o Comprador possa rejeitar a entrega das Mercadorias mesmo após o prazo ter expirado. A pedido do Comprador, a Profilitec pode oferecer um serviço de entrega expresso. O aumento de preço devido ao serviço de envio expresso será indicado no Pedido. Porém, a entrega expressa só é permitida para embalagens de até 2,8 metros de comprimento. As encomendas com mais de 2,8 metros viajam exclusivamente por correio normal (não expresso) e o seu envio implica um acréscimo fixo de 75,00€ a cobrar na fatura, a adicionar aos custos de transporte. Se o Comprador, fora dos casos previstos no artigo 8 das Condições Gerais de Venda, se recusar a receber a entrega total ou parcial dos Produtos, a Profilitec terá, em qualquer caso, direito ao pagamento da totalidade do preço acordado no Contrato ou, em alternativa, poderá rescindir o Contrato nos termos do artigo 1124 do Código Civil Espanhol, sem prejuízo do direito à reparação dos danos. Se as Partes acordarem expressamente no Contrato que a entrega dos Produtos deve ser realizada à saída da fábrica no armazém ou outra fábrica da Profilitec e o Cliente não recolher o Produto no prazo de 2 dias a contar da data em que a Profilitec colocou colocado à disposição do Cliente para recolha, considerar-se-á que o Cliente recusou a recepção do Produto, com a consequente aplicação do disposto nesta cláusula. Neste caso, bem como em caso de falha na entrega da Mercadoria por causas imputáveis ao Cliente, fica excluída qualquer responsabilidade da Profilitec por riscos e custos derivados ou inerentes ao armazenamento da Mercadoria, que será inteiramente suportada pelo Comprador. Qualquer adiantamento do Cliente será neste caso adquirido pela Profilitec como penalidade pela falta de recolha da Mercadoria ou, quando aplicável, pela falta de entrega da Mercadoria por motivos imputáveis ao Cliente. Em caso de atraso na entrega dos Produtos por motivo de força maior (como, mas não se limitando a, problemas de transporte, atrasos ou não entrega por parte de seus fornecedores dos materiais necessários à produção dos Produtos, um aumento significativo no custos e/ou falta de disponibilidade de matérias-primas ou produtos semiacabados necessários à produção dos Produtos, guerra, insurreição, atos de terrorismo, sabotagem, pirataria, restrições monetárias ou trocas comerciais, embargos, etc.), a Profilitec terá o direito, a seu próprio critério e com notificação imediata ao Cliente, de prorrogar o prazo de entrega por um período igual à duração do caso de força maior ou de rescindir o Contrato, excluindo qualquer responsabilidade da Profilitec perante o Cliente em relação ao atraso ou não entrega. As quantidades indicadas nas páginas dos produtos desta tabela de preços referem-se à quantidade padrão de artigos presentes na caixa. No caso de encomendas de quantidades diferentes e não múltiplas da quantidade standard, a logística da Profilitec reserva-se o direito de variar o número de artigos por caixa, podendo combiná-los entre si. Esta prática, que visa otimizar os envios, tem como objetivo minimizar o risco de danos nas mercadorias e conter o impacto ambiental do transporte.

6. PAGAMENTOS E DESPESAS

Os pagamentos deverão ser efetuados pelo Comprador na forma e nos prazos estabelecidos no Contrato ou, na sua falta, conforme previsto no Contrato a este respeito, por transferência bancária no prazo de 30 dias após a emissão da fatura. Negociações, ofertas, vendas, endossos, cobranças, descontos realizados por agentes ou intermediários da Profilitec não terão efeito sobre a Profilitec, a menos que autorizados por escrito por estes últimos. Para Encomendas inferiores a 200,00€, serão cobrados ao Cliente os seguintes custos adicionais: 15,00€ para Portugal ou para países da UE e 30,00€ para envios para países fora da UE. Por cada pagamento pendente serão cobrados ao Cliente custos equivalentes a 15,00€. Em caso de atraso no pagamento, ainda que parcial, do preço por parte do Cliente, serão cobrados juros de mora sobre a taxa referida no artigo 7.2 da lei 3/2004 com suas modificações e/ou complementos, a partir da data de vencimento do prazo de pagamento e sem necessidade de notificação prévia por parte do Cliente. O incumprimento, ainda que parcial, dos fornecimentos ou de qualquer quantia devida pelo Comprador, ou o incumprimento total ou parcial das obrigações contratuais ou das condições acordadas para o fornecimento, autoriza a Profilitec a suspender a execução de outros Contratos existentes (também se diferentes daquele afetado pelo incumprimento) e/ou subordinar a sua execução à emissão de garantias de pagamento adequadas por parte do Cliente, excluindo doravante qualquer responsabilidade da Profilitec a este respeito.

7. INDICAÇÕES TÉCNICAS

Todas as características, dados técnicos, amostras, desenhos e fotografias dos Produtos são meramente indicativos e, portanto, não vinculativos para a Profilitec. Antes de decidir adquirir os Produtos e adotar as recomendações e sugestões contidas na documentação da Profilitec, o Comprador obriga-se a verificar se os Produtos encomendados correspondem especificamente às suas necessidades. Os cálculos de abrangência e posicionamento de cada Produto individual e, portanto, sua escolha são de responsabilidade exclusiva do Comprador, que assume toda a responsabilidade consequente. A Profilitec reserva-se o direito de efetuar modificações nos Produtos (que em nenhum caso alterem as suas características essenciais) e nas suas embalagens sem aviso prévio.

8. RELATÓRIO DE DEFEITOS

Os Produtos adquiridos deverão ser verificados e controlados pelo Comprador no momento do recebimento. Qualquer dano e alteração resultante do transporte deverá, sob pena de caducidade, ser contestado pelo Cliente no ato da entrega, diretamente ao transportador no documento de transporte e notificado no prazo máximo de 5 (cinco) dias úteis após a Profilitec por carta registada ou PEC. Qualquer deficiência e defeito evidente nos Produtos fornecidos (ou seja, defeitos identificáveis com inspeção visual diligente no recebimento do Produto) deverá, sob pena de confisco, ser contestado pelo Cliente à Profilitec no prazo máximo de 5 (cinco) dias úteis a partir da data da entrega da Mercadoria, por carta registada com aviso de recepção ou PEC. Após este período, os Produtos serão considerados, para todos os efeitos, em conformidade com o Contrato e isentos de defeitos evidentes e, portanto, aceites sem reservas pelo Cliente. Quaisquer defeitos ocultos na Mercadoria (ou seja, defeitos que não possam ser identificados por inspeção visual diligente no recebimento do Produto) deverão ser notificados pelo Comprador à Profilitec, sob pena de confisco, por carta registada com aviso de recebimento ou PEC no prazo de 5 (cinco) dias úteis após a descoberta e, em qualquer caso, no máximo 12 (doze) meses após a entrega. Entende-se que a utilização e/ou instalação dos Produtos que manifestaram defeitos evidentes exclui a possibilidade de disputas ou reclamações relativas aos próprios defeitos, resultando na aceitação total dos Produtos.

9. RESERVA DE BENS (artigo 10 da Lei 3/2004 sem prejuízo do artigo 1112 do Código Civil Espanhol)

A venda dos Produtos realiza-se com reserva de propriedade a favor da Profilitec até ao pagamento integral do preço acordado. O incumprimento, ainda que parcial, das condições de pagamento acordadas permite à Profilitec proceder à recuperação dos Produtos não pagos, ainda que sejam vendidos a terceiros. Enquanto o Cliente não pagar o preço acordado, terá a obrigação de manter os Produtos, devendo ser responsável por quaisquer danos que lhes sejam causados.

10. GARANTIA E LIMITES

A Profilitec presta ao Cliente garantias legais relativamente aos Produtos vendidos, salvo disposição em contrário no Contrato e/ou nas Condições Gerais de Venda. A Profilitec não será responsável em caso de instalação e/ou utilização inadequada dos Produtos pelo Cliente ou por terceiros. Salvo o disposto em regulamentação obrigatória, no caso de fornecimento de Produtos defeituosos, o Cliente que tenha comunicado atempadamente o defeito, nos termos do artigo 8 acima, apenas terá o direito de substituir o Produto, a expensas da Profilitec, pelo exclusão de qualquer compensação e/ou reparação adicional. A garantia não cobre (i) defeitos estéticos dos Produtos, ou seja, diferenças de acabamento ou tonalidade na aparência externa do Produto; (ii) as consequências devido ao desgaste normal dos Produtos; (iii) problemas decorrentes do não cumprimento, mesmo parcial, das normas, instruções e recomendações contidas no manual de instruções e/ou na ficha técnica do Produto; (iv) danos causados aos Produtos por manutenção e/ou limpeza com produtos e/ou materiais inadequados; (v) danos resultantes da não conformidade dos Produtos com as necessidades do Cliente. Da mesma forma, a garantia não se estende a falhas e/ou defeitos devidos a manuseio e/ou uso inadequado e/ou instalação incorreta e/ou armazenamento inadequado dos Produtos e/ou por motivos de força maior. A Profilitec declina qualquer responsabilidade por quaisquer danos que, direta ou indiretamente, possam resultar em pessoas ou coisas como resultado do não cumprimento de todos os requisitos indicados na documentação específica que acompanha os Produtos, incluindo avisos sobre instalação, uso e manutenção. O Comprador não poderá invocar nenhuma garantia ou reparação, tanto convencional como legal, além das previstas no Contrato e nas Condições Gerais de Venda, em particular qualquer responsabilidade da Profilitec por lucros cessantes, danos diretos, indiretos ou incidentais, expressamente excluídos ou consequentes que possam surgir de vícios, defeitos e/ou não conformidades dos Produtos, com a consequente renúncia expressa e irrevogável do Comprador, dentro dos limites máximos permitidos pela legislação vigente.

11. DEVOLUÇÕES

Sem prejuízo do disposto no artigo 10 acima, as devoluções de Produtos só serão possíveis se previamente acordadas por escrito entre as Partes. O pedido de devolução deverá ser enviado por escrito à Profilitec e deverá incluir, em anexo, uma cópia da fatura e/ou documento de transporte relativo aos Produtos a que se refere a devolução. Salvo acordo em contrário por escrito entre as Partes, por cada devolução efectuada ao abrigo desta cláusula, a Profilitec cobrará ao Comprador 30,00€ a título de custos administrativos e, após aceitação da devolução, emitirá uma nota de crédito a favor do Comprador no valor correspondente a 80 % (oitenta por cento) do preço faturado ao Cliente referente ao Produto devolvido. As devoluções serão aceites somente se as embalagens e Produtos estiverem intactos e lacrados como na origem; A Profilitec cobrará ao Comprador quaisquer custos de novas embalagens. Os custos de transporte são da responsabilidade do cliente.

12. PROPRIEDADE INDUSTRIAL E INTELECTUAL

Qualquer direito de propriedade industrial e/ou tecnologia de produção e comercial da Profilitec, registado e/ou patenteado ou não, deverá ser tratado como confidencial pelo Comprador e não deverá ser utilizado, reproduzido e/ou divulgado pelo Comprador sem autorização prévia, escrevendo da Profilitec. Todas as impressões e outros documentos (incluindo tarifas, catálogos e outros documentos similares, inclusive em suporte informático e digital) relacionados com os Produtos são propriedade exclusiva da Profilitec e não podem ser reproduzidos pelo Cliente, ainda que parcialmente, sem autorização prévia por escrito da Profilitec. O Cliente está proibido de qualquer uso não autorizado das marcas, logotipos e sinais distintivos da Profilitec, bem como de quaisquer outras marcas, logotipos e sinais distintivos exibidos nos Produtos e/ou com eles relacionados, bem como o uso de nomes e/ou sinais distintivos e/ou patentes e/ou modelos e/ou desenhos relacionados aos Produtos.

13. PRIVACIDADE







Aos efeitos da arte descartável. 13 do Regulamento Europeu de Proteção de Dados nº. 2016/679 (RGPD), em execução destas Condições Gerais de Venda, os dados pessoais e de contacto (dados pessoais, e-mails da empresa, números de telefone da empresa) poderão ser comunicados mutuamente entre a Profilitec e o Comprador, ou a qualquer momento, caso sejam disponibilizados a respetivos contactos, smartphones para uso profissional, etc.) de diretores, funcionários e colaboradores que, dependendo das tarefas e funções atribuídas, gerem o Contrato e/ou o executam. Portanto, a Profilitec e o Comprador comprometem-se a tratar esses dados pessoais na medida em que seja estritamente necessário para a execução de todos os aspectos do Contrato. Os dados serão conservados pela Profilitec durante toda a duração das relações contratuais estabelecidas e posteriormente para cumprimento de todas as obrigações legais, em cumprimento da prescrição dos direitos envolvidos. A Profilitec e o Comprador são, cada um de forma independente, Responsáveis pelo Tratamento dos dados pessoais dentro da respetiva jurisdição no contexto do tratamento resultante da execução do Contrato.

14. LEI APLICÁVEL E JURISDIÇÃO

A lei aplicável a estas Condições Gerais de Venda e a cada Contrato celebrado entre a Profilitec e o Comprador é exclusivamente a lei espanhola. Para qualquer controvérsia que possa surgir entre as Partes em relação às presentes Condições Gerais de Venda e/ou a cada Contrato (incluindo as relativas à sua interpretação, validade, eficácia, execução e resolução), as partes submetem-se expressamente à jurisdição do tribunal e tribunais de Vila-Real (Castellón), renunciando expressamente ao domicílio próprio se este fosse diferente.

Legenda:

- ☐ = Produto disponível em versão deformável
- ☐ = Produto disponível em versão pré-cortado em 0,90 m ou 1,35 m
- ☐ = Produto volumoso. Ver artigo 4 das Condições gerais de venda

-  Expansão horizontal gerada por assentamentos estruturais. Retracção-flexão e retracção-compressão dos vãos à medida que as cargas variam, dilatações devidas a variações de temperatura.
-  Movimentos verticais gerados pelo assentamento da estrutura e assentamentos diferenciais na ligação entre diferentes edifícios.
-  Empilhadores e veículos de transporte (DIN 1055) com pneus de borracha maciça, carga máxima por roda indicada no ícone específico calculado para uma pegada de roda de 20 x 20 cm. Lembre-se que a carga está estritamente ligada ao tamanho da roda e a eventuais acréscimos dinâmicos não considerados nos valores expressos.
-  Empilhadores e veículos de transporte com rodas Vulkollan ou Poliamida com carga na roda conforme esquema abaixo. Todas as rodas de metal são excluídas.
-  Veículos (DIN 1072) com pneus de borracha, rodam lentamente, carga máxima na roda indicada no ícone específico calculada sobre uma marca de roda de 20 x 40 cm. Lembre-se que a carga está estritamente ligada ao tamanho da roda e a eventuais acréscimos dinâmicos não considerados nos valores expressos.
-  Carro que avança lentamente com uma carga na roda de 600 kg sem aumento de carga devido à ação da direção.
-  Carrinhos de supermercado, macas, carrinhos de bagagem para aeroportos e hotéis com rodas de borracha.

TODOS OS DIREITOS RESERVADOS







A reprodução total ou parcial dos textos, fotos e ilustrações constantes deste catálogo é proibida sem autorização escrita da Profilitec S.p.A.
Tabela de Preços Profilitec S.p.A. - Código LIST26/PT
Janeiro de 2026 - Rev.00
Válido a partir de 1 de Janeiro de 2026

Distribuição não controlada.

Data de término da validade contextual para complementar a nova impressão do catálogo.

Copyright by Profilitec S.p.A. 36033 Isola Vicentina (VI) Italy



-  Perfis para pavimentos
-  LVT/SPC - Perfis Resilientes
-  Perfis para degraus
-  Perfis para revestimento
-  Rodapé
-  Juntas
-  Perfis perimetrais para terraços
-  Sistemas de drenagem
-  Membrana
-  Perfis para bricolage
-  Acessórios para aplicação
-  Marketing



Profilitec S.p.A.
Via Scotte, 3
36033 - Isola Vicentina
(Vicenza) ITALIA

Tel: +39 0444 268311
e-mail: profilitec@profilitec.com
e-mail: ordini@profilitec.com

Profilitec Corp.
472 Meeting Street, Suite C, #301
29403 - Charleston
(South Carolina) USA

Tel: +1 855 290 9591
e-mail: customerservice@profilitec.com

Profilitec Ibérica, S.L.U.
Camí de Betxí, 2
12540 - Vila-Real
(Castellón) ESPAÑA

Tel: +34 964 18 29 84
e-mail: iberica@profilitec.com
e-mail: pedidos@profilitec.com

Profilitec France SASU
Rue Monseigneur Ancel, 1
69800 - Saint-Priest
(Lyon) FRANCE

Tel: +33 4 89 47 98 82
e-mail: france@profilitec.com
e-mail: commande@profilitec.com

Lista de preços Profilitec Ibérica, S.L.U. - Código LIST26/PT
Janeiro de 2026
Distribuição descontrolada.

